

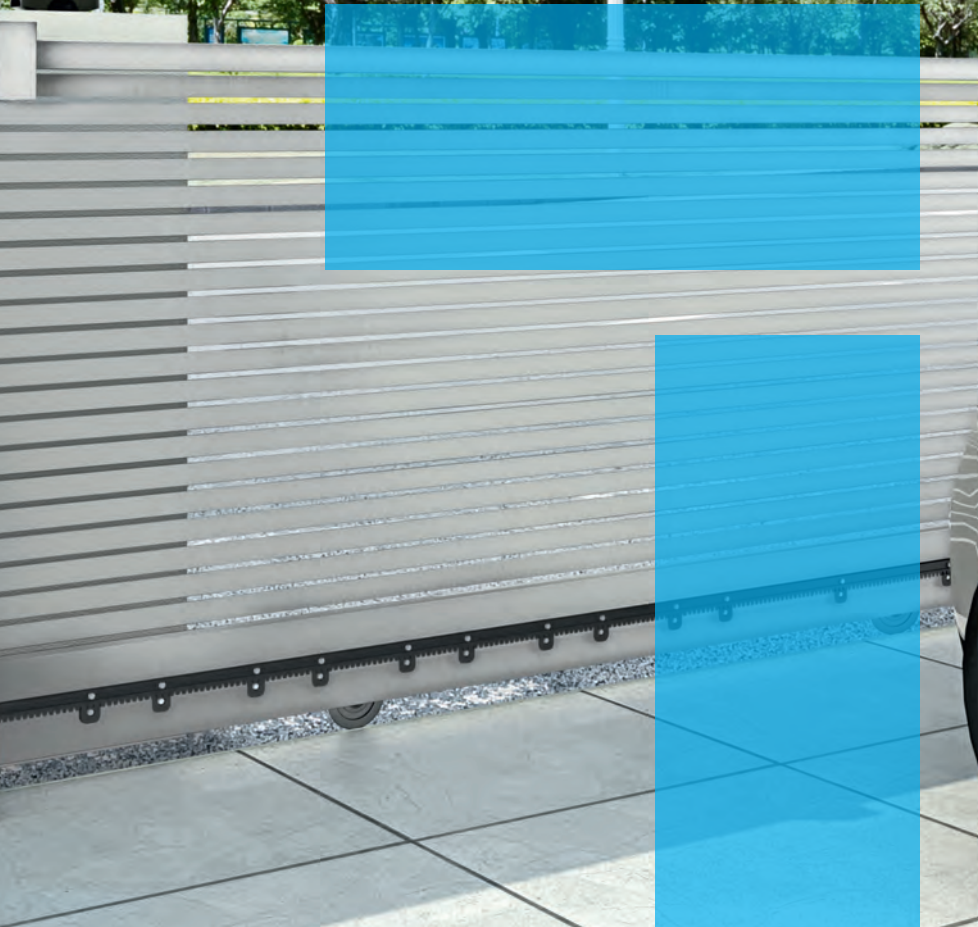

**АВТОМАТИКА ДЛЯ
ВОРОТ И КОНТРОЛЬ
ДОСТУПА**
КАТАЛОГ 2017



CAME 

УСЛОВНЫЕ ОБОЗНАЧЕНИЯ



Новинки



Изделия, соответствующие требованиям европейских нормативов в отношении максимального толкающего усилия створки



Привода или автоматика с ЭНКОДЕРОМ



Изделия, работающие от ≈ 24 В, специально предназначены для **ИНТЕНСИВНОГО ИСПОЛЬЗОВАНИЯ** и обеспечивающие исправную работу ворот даже в случае кратковременного аварийного отключения электроэнергии



Система дистанционной разблокировки **PRATICO SYSTEM**



Изделия, работающие от $\sim 230-400$ В **ТРЕХФАЗНОГО ТОКА**, гарантируют большой пусковой момент, рекомендуются для **ПРОМЫШЛЕННОГО ИСПОЛЬЗОВАНИЯ**



ЭКОНОМИЯ ЭЛЕКТРОЭНЕРГИИ
Блок управления оснащен функцией «**РЕЖИМ ОЖИДАНИЯ**», которая гарантирует экономное потребление электроэнергии



Изделия **БЕСПРОВОДНОГО подключения**, питание от батарей

СОДЕРЖАНИЕ

| | |
|-----|---|
| 2 | УСЛОВНЫЕ ОБОЗНАЧЕНИЯ |
| 3 | О КОМПАНИИ CAME |
| 12 | ЕВРОПЕЙСКИЕ СТАНДАРТЫ |
| 14 | АВТОМАТИКА ДЛЯ ОТКАТНЫХ ВОРОТ |
| 28 | АВТОМАТИКА ДЛЯ РАСПАШНЫХ ВОРОТ |
| 58 | АВТОМАТИКА ДЛЯ ГАРАЖНЫХ ВОРОТ |
| 72 | АВТОМАТИКА ДЛЯ ПРОМЫШЛЕННЫХ ВОРОТ |
| 82 | АВТОМАТИЧЕСКИЕ ШЛАГБАУМЫ |
| 106 | АВТОМАТИЧЕСКИЕ ПАРКОВКИ PS ONE |
| 112 | АВТОМАТИЧЕСКИЕ ЦЕПНЫЕ БАРЬЕРЫ И УСТРОЙСТВА РЕЗЕРВИРОВАНИЯ ПАРКОВОЧНЫХ МЕСТ |
| 124 | УСТРОЙСТВА УПРАВЛЕНИЯ И УСТРОЙСТВА БЕЗОПАСНОСТИ |
| 154 | ТУРНИКЕТЫ |
| 172 | АВТОМАТИЧЕСКИЕ ДВЕРИ |

МЫ ГОВОРИМ О КАЧЕСТВЕ ЖИЗНИ, НА ВСЕХ ЯЗЫКАХ МИРА

Более 60 лет CAME заботится о том, что важно для людей, разрабатывая технологии для улучшения качества жизни человека, где бы он ни находился: дома, в общественном или городском пространстве. Каждый проект – это непрерывное стремление к совершенству и постоянное внимание к людям.

Передовые технологии, надежность в работе, эффективность и элегантный дизайн – вот основные принципы, которыми CAME руководствуется при проектировании и внедрении технологических решений. Мы стремимся быть не просто поставщиком качественной техники, но и глобальным партнером, которому вы можете доверить самые масштабные и сложные проекты!





CAME – БУДУЩЕЕ БРЕНДА



От мульти-бренда к глобальному бренду, путешествие в мир новых возможностей, единая сильная компания CAME, во всем мире и у себя на родине.

Эволюция мира автоматике, открывающая новые возможности через **4 закона**, которые определяют **новую концепцию автоматизации**, новое качество жизни, созданное **людьми для людей**.

Группа, состоящая из многих компаний, которые гарантируют **удобство, безопасность и уверенную работу оборудования во многих общественных и частных сферах жизни**.

Группа, чьи общие цели намного масштабнее, чем индивидуальные и достигаются благодаря разнообразию, которое существует в одной большой компании.

СИЛЬНАЯ ГЛОБАЛЬНАЯ КОМПАНИЯ



БУДЬ ТЕХНОЛОГИЧНЫМ, ОСТАВАЯСЬ ЧЕЛОВЕЧНЫМ

Когда Группа, состоящая из влиятельных игроков, решает говорить с миром «в один голос», она должна:

- ! Внимательно следить за тоном своего обращения, содержанием послания и понимать интересы тех, кому она это адресует.
- ! Осознавать, что быть единым целым – это намного лучше, чем быть суммой его составных частей, и что будущее такой компании намного стабильнее, если оно основано на конкретных ценностях.



CAME 

ЗАЯВЛЕНИЕ

Мы являемся одним из международных лидеров в области высокотехнологичных решений по автоматизации, что позволяет нам создавать «умные пространства» для комфорта их пользователей.

МИССИЯ

Мы помогаем людям автоматизировать жилые, общественные и городские пространства, делая их более «интеллектуальными» посредством интегрируемых технологических решений, что гарантирует их удобство, безопасность и производительность.

ВИДЕНИЕ

Совершенная связь между человеком и технологией позволяет нам ставить людей и их благополучие во главу угла.



CARE / ЗАБОТА

**ЛЮДИ ЯВЛЯЮТСЯ ТОЙ МЕРОЙ,
КОТОРАЯ ОПРЕДЕЛЯЕТ
ВСЕ ТИПЫ АВТОМАТИЗАЦИИ.**

Каждая технология должна создаваться
вокруг людей.
Желание усовершенствовать себя,
преуспеть технически, никогда не уменьшит
центральную роль, которую играют люди во
всем, что мы делаем.

Жизнь вдохновляет нас

В мире, где технология значит всё, мы возвращаем человека в центр всего. Людей, которые работают в CAME по всему миру, наших партнеров и наших клиентов. Мы думаем о том, какой образ жизни люди выбирают и как технологические решения могут помочь им в этом.

Мы стремимся создать новые стандарты безопасности, комфорта, качества жизни через переосмысление роли технологий в жизни и благополучии человека.



02

ACTION / ДЕЙСТВИЕ

**КАЖДОЕ РЕШЕНИЕ ПО
АВТОМАТИЗАЦИИ
ДОЛЖНО ПРЕДВОСХИЩАТЬ
ЧЕЛОВЕЧЕСКИЕ ПОТРЕБНОСТИ.**

Автоматизация никогда не является пассивной или статичной технологией. Мы должны преуспеть в удовлетворении человеческих потребностей заранее, предвидя и предвосхищая их.

Держать руку на пульсе

Стремление найти инновационные решения до осознания рынком потребности – это бег наперегонки с будущим. Мы отбираем лучшие идеи, благодаря которым технологии облегчают жизнь человека.

Это возможно, благодаря нашим ноу-хау и благодаря той страсти, с которой мы работаем.



03

MULTICULTURAL / МУЛЬТИКУЛЬТУРНАЯ СРЕДА

**ЛЮБАЯ АВТОМАТИЗАЦИЯ
ДОЛЖНА УВАЖАТЬ КУЛЬТУРНОЕ
МНОГООБРАЗИЕ МИРА.**

Автоматика должна интегрироваться в любую культуру так, чтобы преодолеть любые этнические различия.

Мы создаем решения, которые призваны уважать всех людей без исключения.

Вместе по всему миру

Штаб-квартира CAME находится в Италии, производственные мощности (6 заводов) – в Италии, Великобритании, Франции и Испании. Продукция доступна по всему миру, благодаря развитой сети дистрибуции.

Группа имеет 480 филиалов и представительств в 118 странах и эффективно реагирует на вызовы глобальной конкуренции, предлагая решения, адаптированные для каждого рынка.

EXPERIENCE / ОПЫТ

**ЛЮБАЯ АВТОМАТИКА
ДОЛЖНА ПОЗВОЛИТЬ ЛЮДЯМ
БЫТЬ СВОБОДНЫМИ,
БЫТЬ САМИМИ СОБОЙ.**

Технология не должна быть агрессивной и не должна ограничивать свободу людей. Мы верим, что автоматика должна идеально интегрироваться в привычки и образ мыслей тех, кто ею пользуется.

Свобода это не только состояние души

В современном мире главное назначение технологий – улучшать нашу жизнь, облегчая все наши действия. Благодаря технологиям, которые развивает CAME, проще становится управлять доступом в жилые и общественные пространства.

Вы можете доверить нам заботу о безопасности своего дома, освободив время для более важных вещей.

Европейские стандарты

EN 12453 - EN 12445



Стандарты EN 12453 и EN 12445 содержат требования к качеству и безопасности автоматизированных ворот, эксплуатация которых в той или иной степени связана с людьми.

Они позволяют определить оптимальные технические решения, необходимые для безопасного использования системы.

Ключевыми моментами при этом являются место расположения автоматической системы, используемый тип управления и обслуживаемая категория пользователей.

МЕСТО РАСПОЛОЖЕНИЯ:

- НА ЧАСТНОЙ ТЕРРИТОРИИ (огороженной)
- НА ОБЩЕСТВЕННОЙ ТЕРРИТОРИИ

КАТЕГОРИИ ПОЛЬЗОВАТЕЛЕЙ:

• ПОДГОТОВЛЕННЫЙ

Пользователь считается подготовленным, если перед эксплуатацией ему объяснили, как пользоваться автоматикой и какие действия предпринимать в различных ситуациях. Как правило, подготовленный пользователь управляет автоматикой, установленной **на частной территории**.

• НЕПОДГОТОВЛЕННЫЙ

ТИП УПРАВЛЕНИЯ:

• ПРОВОДНОЕ УПРАВЛЕНИЕ (режим "ПРИСУТСТВИЕ ОПЕРАТОРА")

Управление автоматикой осуществляется с помощью кнопок или выключателей с автоматическим механизмом возврата (чтобы задействовать автоматику, необходимо нажать и удерживать кнопку; если же кнопку отпустить, работа автоматики приостанавливается).

Автоматика находится в поле зрения оператора.

• ПРОВОДНОЕ УПРАВЛЕНИЕ (ИМПУЛЬСНОЕ)

Важно, чтобы осуществлялось с постоянного места, обеспечивающего удобные условия для контроля за работой системы.

Для выполнения команды необходимо кратковременное замыкание контактов устройства управления.

• РАДИОУПРАВЛЕНИЕ (отдельными функциями)

При подаче команды происходит выполнение одной функции (открыть, закрыть, стоп и т. д.).

• РАДИОУПРАВЛЕНИЕ РАБОЧИМ ЦИКЛОМ

При подаче команды происходит последовательное выполнение нескольких функций (например: открыть, закрыть), а не отдельной функции.

СФЕРЫ ПРИМЕНЕНИЯ В СООТВЕТСТВИИ С ЕВРОПЕЙСКИМИ СТАНДАРТАМИ EN 12453 И EN 12445

| СИСТЕМА И ПОЛЬЗОВАТЕЛЬ | УПРАВЛЕНИЕ | | | |
|---|---------------------------|-----------------------------------|------------------------------------|--------------------------------|
| | Без присутствия оператора | Проводное управление (импульсное) | Радиоуправление отдельной функцией | Радиоуправление рабочим циклом |
| ЧАСТНАЯ ТЕРРИТОРИЯ ПОДГОТОВЛЕННЫЙ ПОЛЬЗОВАТЕЛЬ | A | C | C | C + D |
| ЧАСТНАЯ ТЕРРИТОРИЯ НЕПОДГОТОВЛЕННЫЙ ПОЛЬЗОВАТЕЛЬ | C | C | C + D | C + D |
| ОБЩЕСТВЕННАЯ ТЕРРИТОРИЯ ПОДГОТОВЛЕННЫЙ ПОЛЬЗОВАТЕЛЬ | B | C | C + D | C + D |
| ОБЩЕСТВЕННАЯ ТЕРРИТОРИЯ НЕПОДГОТОВЛЕННЫЙ ПОЛЬЗОВАТЕЛЬ | - | C + D | C + D | C + D |

ОБЯЗАТЕЛЬНЫЕ УСТРОЙСТВА БЕЗОПАСНОСТИ В СООТВЕТСТВИИ С ЕВРОПЕЙСКИМИ НОРМАТИВАМИ EN 12453 - EN 12445

- A** Присутствие оператора (с автоматическим механизмом возврата устройства управления).
- B** Присутствие оператора (с ручным механизмом возврата устройства управления).
- C** Механические (чувствительные профили безопасности) и электронные (энкодер) устройства.
- D** Фотоэлементы ИК Фотоэлементы позволяют обнаружить препятствие в зоне действия автоматики.

Необходимо проверять максимальное толкающее усилие на соответствие требованиям стандартов. Эти значения определены в соответствующих технических нормативах.



АВТОМАТИКА ДЛЯ ОТКАТНЫХ ВОРОТ

| | |
|----|---|
| 16 | РЕКОМЕНДАЦИИ ПО ВЫБОРУ |
| 17 | ПРИМЕР АВТОМАТИЗАЦИИ ДЛЯ ОТКАТНЫХ ВОРОТ |
| 18 | ВХ-243 |
| 20 | ВХ |
| 22 | ВК |
| 24 | ВУ-3500Т |
| 26 | ГАБАРИТНЫЕ РАЗМЕРЫ БЛОКОВ УПРАВЛЕНИЯ |
| 27 | ФУНКЦИИ БЛОКОВ УПРАВЛЕНИЯ |

Рекомендации по выбору

Автоматика для откатных ворот

В таблице кратко изложены серии и модели приводов с ограничениями в использовании в зависимости от массы и ширины створки.

| Серия | | Модель | Макс. масса створки (кг) / Макс. ширина створки (м) |
|-----------------|----------|--------|---|
| Vx | VX-243 | | 300 / 8,5 |
| | VX-64 | | 400 / 14 |
| | VX-74 | | 400 / 14 |
| | VX-246 | | 600 / 18 |
| | VX-P | | 600 / 14 |
| | VX-68 | | |
| | VX-78 | | 800 / 14 |
| | VX-10 | | 800 / 20 |
| | VX-10 | | 800 / 20 |
| Vk | VK-1200 | | 1 200 / 20 |
| | VK-1200P | | 1 200 / 14 |
| | VK-1800 | | 1 800 / 20 |
| | VK-2200 | | 2 200 / 20 |
| | VK-221 | | 2 200 / 20 |
| | VK-2200T | | 2 200 / 23 |
| Vy-3500T | VY-3500T | | 3 500 / 23 |

● ~230/400 В, ТРЕХФАЗНОГО ТОКА ● ~230 В ● =24 В, ИНТЕНСИВНОГО ИСПОЛЬЗОВАНИЯ



МОНТАЖ С ЛЮБОЙ СТОРОНЫ ПРОЕМА

Все модели автоматики САМЕ для откатных ворот изначально предусматривают установку привода слева (вид со стороны привода).

Для установки справа необходимо изменить подключение двигателя и концевых выключателей так, как это показано в инструкциях по монтажу.



АВТОМАТИЗАЦИЯ ДВУХСТВОРЧАТЫХ ОТКАТНЫХ ВОРОТ

Автоматика для откатных ворот САМЕ делает возможной автоматизацию двухстворчатых ворот. Функция «ведущий-ведомый» максимально упрощает монтаж и подключение.



ПРОМЫШЛЕННОЕ ПРИМЕНЕНИЕ

На промышленных предприятиях, куда часто заезжают тяжелые транспортные средства, например, грузовики с прицепами, тягачи с полуприцепами или электрокары, рекомендуется устанавливать фотоэлементы ИК на двух уровнях во избежание закрывания ворот при нахождении машины в проезде.

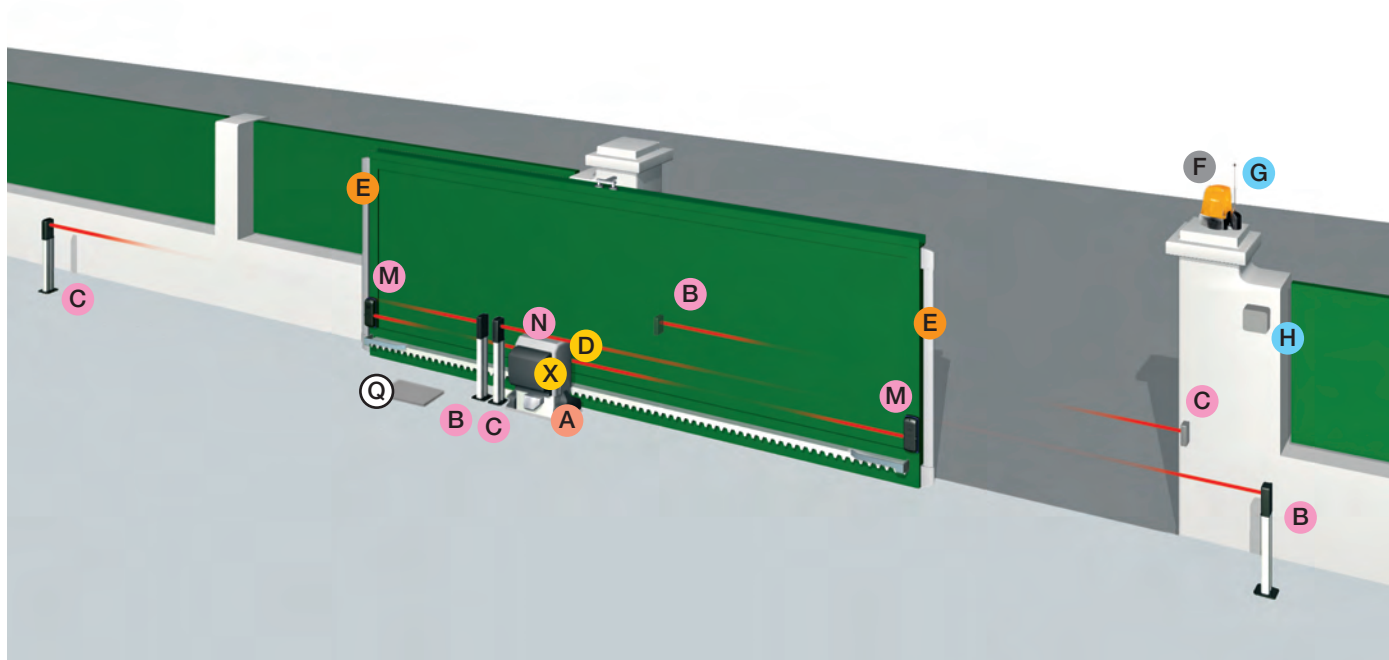

ОСНОВНЫЕ КОМПОНЕНТЫ

- A** Автоматика (привод с платой блока управления)
- B** Фотоэлементы (передатчики)
- C** Фотоэлементы (приемники)
- D** Плата аварийного электропитания
- E** Чувствительные профили безопасности
- F** Сигнальная лампа
- G** Антенна
- H** Устройство управления (Ключ-выключатель / Клавиатура / Проксимити-считыватель)
- M** Беспроводные фотоэлементы (передатчики)
- N** Беспроводные фотоэлементы (приемники)
- Q** Разветвительная коробка
- X** Плата радиоприемника

ПРИМЕЧАНИЕ

Блок управления и трансформатор установлены в приводе (за исключением 001BK-2200T).

ТИП И СЕЧЕНИЕ КАБЕЛЕЙ

| ДЛИНА КАБЕЛЯ (м) | < 10 | от 10 до 20 | от 20 до 30 |
|---|---------------------------|---------------------------|--|
| Напряжение электропитания ~230 В | 3G x 1,5 мм ² | 3G x 1,5 мм ² | 3G x 2,5 мм ² |
| Напряжение электропитания ~230-400 В трехфазного тока | 4G x 1,5 мм ² | 4G x 1,5 мм ² | 4G x 2,5 мм ² |
| Напряжение электропитания двигателя ~230 - 400 В трехфазного тока | 4G x 1,5 мм ² | 4G x 1,5 мм ² | 4G x 2,5 мм ² |
| Концевые микровыключатели | 3 x 0,5 мм ² | 3 x 0,5 мм ² | 3 x 0,5 мм ² (для BK 2200T) |
| Сигнальная лампа ~/24 В | 2 x 1 мм ² | 2 x 1 мм ² | 2 x 1 мм ² |
| Сигнальная лампа ~230 В | 2 x 1 мм ² | 2 x 1 мм ² | 2 x 1,5 мм ² |
| Фотоэлементы (передатчики) | 2 x 0,5 мм ² | 2 x 0,5 мм ² | 2 x 0,5 мм ² |
| Фотоэлементы (приемники) | 4 x 0,5 мм ² | 4 x 0,5 мм ² | 4 x 0,5 мм ² |
| Устройства управления | *п° x 0,5 мм ² | *п° x 0,5 мм ² | *п° x 0,5 мм ² |
| Антенна | | RG58 макс. 10 м | |

*п° = смотрите инструкции по установке изделия.

Внимание! Указанное сечение кабеля носит ориентировочный характер и зависит от мощности двигателя и длины кабеля.

Вх-243

До 300 кг



Идеальное решение для автоматизации откатных ворот в жилом секторе

- Изделие тестировано на соответствие требованиям европейских норм безопасности.
- Возможность работы от аккумуляторов платы аварийного питания при кратковременном отключении сетевого электропитания.
- Благодаря встроенным в приводную группу защищенным концевым выключателям установка автоматики в сложных атмосферных условиях больше не представляет собой трудности.
- Обеспечение контроля движения ворот с помощью энкодера.
- Самодиагностика устройств безопасности.
- Горизонтальное расположение платы блока управления значительно облегчает выполнение электрических подключений.

Габаритные размеры (мм)

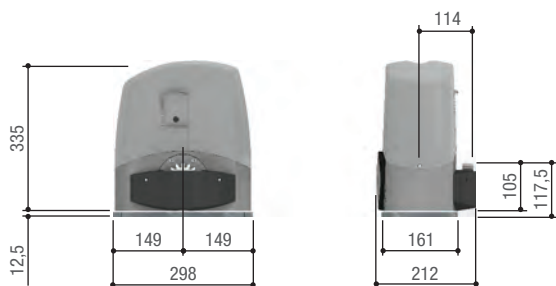

VX-243

Ограничения в использовании

| МОДЕЛИ | VX-243 |
|--------------------------|--------|
| Макс. масса створки (кг) | 300 |
| Макс. ширина створки (м) | 8,5 |
| Модуль шестерни | 4 |

Технические характеристики

| МОДЕЛИ | VX-243 |
|---|----------------------------|
| Класс защиты (IP) | 54 |
| Напряжение электропитания (В, 50/60 Гц) | ~230 |
| Напряжение электропитания двигателя (В) | =24 |
| Потребляемый ток (А) | 7 (макс.) |
| Мощность (Вт) | 170 |
| Скорость движения (м/мин) | 12 |
| Интенсивность использования (%) | ИНТЕНСИВНОГО ИСПОЛЬЗОВАНИЯ |
| Толкающее усилие (Н) | 300 |
| Диапазон рабочих температур (°C) | -20 ÷ +55 |
| Термозащита двигателя (°C) | - |

● =24 В

Код **Описание**

Автоматика, укомплектованная приводом =24 В, тестирующая на соответствие требованиям стандартов EN 12453 и EN 12445

001**BX-243**



Автоматический привод, укомплектованный блоком управления, энкодером с функцией контроля и обнаружения препятствий и механическими концевыми выключателями, для откатных ворот массой до 300 кг и шириной до 8,5 м.



Аксессуары для: 001BX-243

002**LB90**



Плата аварийного питания для подключения 2 аккумуляторов 12 В - 1,2 Ач (не входят в комплект).



Зубчатые рейки

009**CGZS12**

Зубчатая рейка из оцинкованной стали, 30x12 мм, с отверстиями и втулками для крепления, модуль 4.

009**CGZS**

Зубчатая рейка из оцинкованной стали 30x8 мм с отверстиями и втулками для крепления, модуль 4.

V/6

Зубчатая рейка полимерная со стальным сердечником, креплением снизу, бесшумная. Модуль 4, до 600 кг.





Передовые технологии для откатных ворот

- Модели VX-74, VX-78 и VX-246 тестированы на соответствие требованиям европейских норм безопасности.
- Широкий выбор моделей для всех случаев применения.
- PRATICO SYSTEM: для использования радиоразблокировки, запатентованной CAME, необходимо установить дополнительную плату радиоприёмника.
- VX-246: возможность работы от аккумуляторов платы аварийного питания при кратковременном отключении сетевого электропитания.

Габаритные размеры (мм)

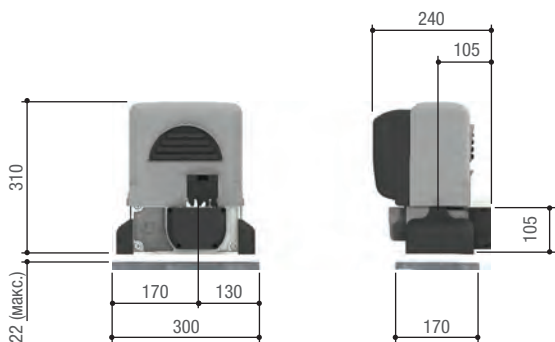

Ограничения в использовании

| МОДЕЛИ | VX-64/VX-74 | VX-P | VX-246 | VX-10 | VX-68/VX-78 |
|--------------------------|-------------|------|--------|-------|-------------|
| Макс. масса створки (кг) | 400 | 600 | 600 | 800 | 800 |
| Макс. ширина створки (м) | 14 | 14 | 18 | 20 | 14 |
| Модуль шестерни | 4 | 4 | 4 | 4 | 4 |

ПРИМЕЧАНИЕ: для использования функции радиоразблокировки привода 001VX-P необходимо предусмотреть дополнительную встраиваемую плату радиоприёмника той же серии, что и для радиуправления автоматикой.

Технические характеристики

| МОДЕЛИ | VX-74 | VX-P | VX-246 | VX-10 | VX-68/VX-78 |
|---|-------------------|-------------------|----------------------------|-----------------|-------------------|
| Класс защиты (IP) | 54 | 54 | 54 | 54 | 54 |
| Напряжение электропитания (В, 50/60 Гц) | ~230 | ~230 | ~230 | ~230 | ~230 |
| Напряжение электропитания двигателя (В) | ~230 В (50/60 Гц) | ~230 В (50/60 Гц) | =24 | ~230 (50/60 Гц) | ~230 В (50/60 Гц) |
| Макс. потребляемый ток (А) | 2,6 | 2 | 10 (макс.) | 2,4 | 2,4 |
| Мощность (Вт) | 200 | 230 | 400 | 300 | 300 |
| Скорость движения (м/мин) | 10,5 | 17 | 6 ÷ 12 | 10,5 | 10,5 |
| Интенсивность использования (%) | 30 | 30 | ИНТЕНСИВНОГО ИСПОЛЬЗОВАНИЯ | 30 | 30 |
| Толкающее усилие (Н) | 300 | 600 | 700 | 800 | 800 |
| Диапазон рабочих температур (°C) | -20 ÷ +55 | -20 ÷ +55 | -20 ÷ +55 | -20 ÷ +55 | -20 ÷ +55 |
| Термозащита двигателя (°C) | 150 | 150 | - | 150 | 150 |

● ~230 В ● =24 В

| Код | Описание |
|--|--|
| Автоматика, укомплектованная приводом ~230 В | |
| 001 BX-64 | Автоматический привод, укомплектованный электронной платой с радиодекодером, механическими концевыми выключателями и ведущей шестерней (модуль 4) для откатных ворот массой до 400 кг и шириной до 14 м. |
| 001 BX-74 | Автоматический привод, укомплектованный платой блока управления с радиодекодером, энкодером с функцией контроля движения и обнаружения препятствий, механическими концевыми выключателями, для откатных ворот массой до 400 кг и шириной до 14 м. |
| 001 BX-P | Автоматический привод, укомплектованный платой блока управления с радиодекодером, системой радиоразблокировки PRATICO SYSTEM и встроенным аккумулятором 12 В - 1,2 Ач, для ворот массой до 600 кг и шириной до 14 м. |
| 001 BX-10 | Автоматический привод, укомплектованный блоком управления, дисплеем для программирования функций и энкодером с функцией контроля и обнаружения препятствий, для откатных ворот массой до 800 кг и шириной до 20 м. |
| 001 BX-68 | Автоматический привод, укомплектованный электронной платой с радиодекодером, механическими концевыми выключателями и ведущей шестерней (модуль 4) для откатных ворот массой до 800 кг и шириной до 14 м. |
| 001 BX-78 | Автоматический привод, укомплектованный блоком управления с радиодекодером, энкодером с функцией контроля и обнаружения препятствий механическими концевиками выключателями, для откатных ворот массой до 800 кг и шириной до 14 м. |
| Автоматика, укомплектованная приводом ~24 В, тестированная на соответствие требованиям нормативов EN 12453 - EN 12445 | |
| 001 BX-246 | Автоматический привод, укомплектованный платой блока управления с радиодекодером, энкодером с функцией контроля движения и обнаружения препятствий, механическими концевыми выключателями, для откатных ворот массой до 600 кг и шириной до 18 м. Возможность установки платы аварийного питания и 2-х аккумуляторов, 12 В - 1,2 Ач. |
| Аксессуары для: 001BX-246 | |
| 002 LBD2 | Плата аварийного питания для подключения и 2-х аккумуляторов 12 В - 1,2 Ач (не входят в комплект). |
| Аксессуары для: 001BX-10 | |
| 002 RSE | Плата для синхронизации работы автоматики. |
| Аксессуары | |
| 001 B4337 | Устройство для цепной передачи. |
| 009 ССТ | Простая цепь, 1/2". |
| 009 CGIU | Соединительное звено для цепи, 1/2" дюйма. |
| Зубчатые рейки | |
| 009 CGZS12 | Зубчатая рейка из оцинкованной стали, 30x12 мм с отверстиями и втулками для крепления, модуль 4. |
| 009 CGZS | Зубчатая рейка из оцинкованной стали 30x8 мм с отверстиями и втулками для крепления, модуль 4. |
| V/6 | Зубчатая рейка полимерная со стальным сердечником, креплением снизу, бесшумная. Модуль 4, до 600 кг. |





Идеальное решение для автоматизации откатных ворот на крупных промышленных предприятиях

- Универсальность и безопасность благодаря продуманному ассортименту моделей, предназначенных для различных областей применения.
- Самодиагностика устройств безопасности.
- Широкий выбор автоматики, в том числе с контролем движения посредством энкодера.
- Возможность управлять дополнительным освещением в зоне проезда.
- PRATICO SYSTEM: для использования радиоразблокировки, запатентованной CAME, необходимо установить дополнительную плату радиоприёмника.
- Ведущие шестерни с модулем 4 или 6 обеспечивают плавную передачу движения к зубчатой рейке.
- Трёхфазное питание модели Вк-2200Т позволяет добиться большего тягового усилия.

Габаритные размеры (мм)

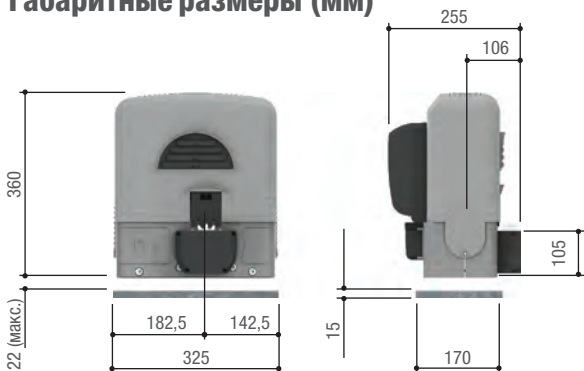

Ограничения в использовании

| МОДЕЛИ | ВК-1200 | ВК-1200P | ВК-1800 | ВК-2200 | ВК-221 | ВК-2200Т |
|--------------------------|---------|----------|---------|---------|--------|----------|
| Макс. масса створки (кг) | 1200 | 1200 | 1800 | 2200 | 2200 | 2200 |
| Макс. ширина створки (м) | 20 | 14 | 20 | 20 | 20 | 23 |
| Модуль шестерни | 4 | 4 | 4 | 6 | 4 | 6 |

ПРИМЕЧАНИЕ: для использования функции радиоразблокировки привода 001ВК-1200P необходимо предусмотреть дополнительную встраиваемую плату радиоприёмника той же серии, что и для радиуправления автоматикой.

Технические характеристики

| МОДЕЛИ | ВК-1200 | ВК-1200P | ВК-1800 | ВК-2200 | ВК-221 | ВК-2200Т |
|---|-----------------|-----------------|-----------------|-----------------|-----------------|------------------------------|
| Класс защиты (IP) | 54 | 54 | 54 | 54 | 54 | 54 |
| Напряжение электропитания (В) | ~230 (50/60 Гц) | ~230 (50/60 Гц) | ~230 (50/60 Гц) | ~230 (50/60 Гц) | ~230 (50/60 Гц) | ~230-400 трехфазного тока |
| Напряжение электропитания двигателя (В) | ~230 (50/60 Гц) | ~230 (50/60 Гц) | ~230 (50/60 Гц) | ~230 (50/60 Гц) | ~230 50/60 Гц) | ~230-400 трехфазного тока |
| Макс. потребляемый ток (А) | 3,3 | 3,3 | 4,2 | 5,1 | 5,1 | 1,5 |
| Мощность (Вт) | 380 | 380 | 480 | 580 | 580 | 600 |
| Скорость движения (м/мин) | 10,5 | 14,5 | 10,5 | 10,5 | 10,5 | 10,5 |
| Интенсивность использования (%) | 50 | 30 | 50 | 50 | 50% | 50 |
| Толкающее усилие (Н) | 850 | 850 | 1 150 | 1 500 | 1 500 | 1 650 |
| Диапазон рабочих температур (°C) | -20 ÷ +55 | -20 ÷ +55 | -20 ÷ +55 | -20 ÷ +55 | -20 ÷ +55 | -20 ÷ +55 |
| Термозащита двигателя (°C) | 150 | 150 | 150 | 150 | 150 | 150 |

● ~230 – 400 В ТРЕХФАЗНОГО ТОКА - ● ~230 В

| Код | Описание |
|-----|----------|
|-----|----------|

Автоматика, укомплектованная приводом ~230 В

| | |
|-------------------------|---|
| 001 BK-1200 | Автоматический привод, укомплектованный платой блока управления с радиодекодером и механическими концевыми выключателями, для откатных ворот массой до 1200 кг и шириной до 20 м. |
| 001 BK-1200P | Автоматический привод, укомплектованный платой блока управления с радиодекодером, механическими концевыми выключателями, системой радиоразблокировки PRATICO SYSTEM и встроенным аккумулятором 12 В - 1,2 Ач, для откатных ворот массой до 1200 кг и шириной до 14 м. |
| 001 BK-1800 | Автоматический привод, укомплектованный платой блока управления с радиодекодером и механическими концевыми выключателями, для откатных ворот массой до 1800 кг и шириной до 20 м. |
| 001 BK-2200 | Автоматический привод, укомплектованный платой блока управления с радиодекодером и механическими концевыми выключателями, для откатных ворот массой до 2200 кг и шириной до 20 м. |
| 001 BK-221 | Автоматический привод, укомплектованный блоком управления с радиодекодером, дисплеем для программирования функций и энкодером с функцией контроля движения и обнаружения препятствий, для откатных ворот массой до 2200 кг и шириной до 20 м. |



Привод ~230-400 В трехфазного тока

| | |
|-------------------------|---|
| 001 BK-2200T | Автоматический привод для откатных ворот массой до 2200 кг и шириной до 23 м. |
|-------------------------|---|

Блок управления ~230-400 В трехфазного тока

| | |
|---------------------|--|
| 002 ZT6 | Блок управления с радиодекодером и функцией самодиагностики устройств безопасности. |
| 002 ZT6C | Блок управления с радиодекодером, функцией самодиагностики устройств безопасности, кнопками управления и сетевым выключателем на крышке. |



Аксессуары

| | |
|------------------|--|
| 001 B4353 | Устройство для цепной передачи. |
| 009 ССТ | Простая цепь, 1/2". |
| 009 CGIU | Соединительное звено для цепи, 1/2" дюйма. |



Зубчатые рейки

| | |
|-------------------|---|
| 009 CGZS12 | Зубчатая рейка из оцинкованной стали, 30x12 мм, с отверстиями и втулками для крепления, модуль 4. |
| 009 CGZS | Зубчатая рейка из оцинкованной стали 30x8 мм с отверстиями и втулками для крепления, модуль 4. |
| 009 CGZ6 | Зубчатая рейка из оцинкованной стали, 30x30 мм, модуль 6 |

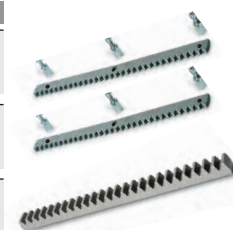

Ву-3500Т

До 3500 кг



Огромная мощность при полной безопасности

- Возможность управлять дополнительным освещением в зоне проезда.
- Прочная механика для максимальных рабочих показателей.
- Трехфазное электропитание для обеспечения большего толкающего усилия.

Габаритные размеры (мм)

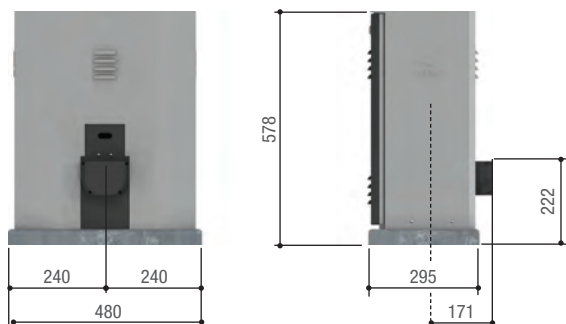

Ограничения в использовании

| МОДЕЛЬ | ВУ-3500Т |
|--------------------------|----------|
| Макс. масса створки (кг) | 3500 |
| Макс. ширина створки (м) | 23 |
| Модуль шестерни | 6 |

Технические характеристики

| МОДЕЛЬ | ВУ-3500Т |
|---|---------------------------|
| Класс защиты (IP) | 54 |
| Напряжение электропитания (В, 50/60 Гц) | ~230-400 ТРЕХФАЗНОГО ТОКА |
| Напряжение электропитания двигателя (В, 50/60 Гц) | ~230-400 ТРЕХФАЗНОГО ТОКА |
| Потребляемый ток (А) | 2 |
| Мощность (Вт) | 750 |
| Скорость движения (м/мин) | 10,5 |
| Интенсивность использования (%) | 50 |
| Толкающее усилие (Н) | 3 500 |
| Диапазон рабочих температур (°C) | -20 ÷ +55 |
| Термозащита двигателя (°C) | 150 |

● ~230/400 В ТРЕХФАЗНОГО ТОКА

Код **Описание**

Привод ~230-400 В трехфазного тока

001 **BY-3500T** Автоматический привод, укомплектованный блоком управления с радиодекодером и механическими концевыми выключателями, для откатных ворот массой до 3500 кг и шириной до 23 м.



Зубчатые рейки

009 **CGZ6** Зубчатая рейка из оцинкованной стали, 30x30 мм, модуль 6.



ГАБАРИТНЫЕ РАЗМЕРЫ БЛОКОВ УПРАВЛЕНИЯ

Габаритные размеры (мм)

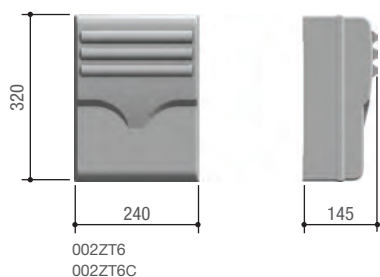

В таблице приведены все технические характеристики блоков управления, используемых с приводами для откатных ворот.

Те, что выделены жирным шрифтом, играют важную роль при выборе устанавливаемой автоматики и должны быть приняты во внимание.

| Привод | 24V | | 230V | | | | 24V | | | 230V | |
|---|-------------------|----------------|----------------|------|--------|-------|-------------------------------|----------|--------|----------------------|-------------|
| | BX-243 BX-243C | BX-64 BX-68 | BX-74 BX-78 | BX-P | BX-246 | BX-10 | BK-1200 BK-1800 BK-2200 | BK-1200P | BK-221 | BK-2200T BY-3500T | ZT6 ZT6C |
| Блок управления | ZN2 | ZBX6 | ZBX74 ZBX78 | ZBX8 | ZD2 | ZBX10 | ZBK | ZBK8 | ZBK10 | | |
| Функции | Безопасность | | | | | | | | | | |
| САМОДИАГНОСТИКА устройств безопасности | ● | | ● | ● | ● | ● | ● | ● | ● | ● | ● |
| ПРЕДВАРИТЕЛЬНОЕ ВКЛЮЧЕНИЕ СИГНАЛЬНОЙ ЛАМПЫ в режиме открывания и закрывания | ● | | ● | ● | ● | ● | ● | ● | ● | ● | ● |
| ОТКРЫВАНИЕ в режиме закрывания | ● | ● | ● | ● | ● | ● | ● | ● | ● | ● | ● |
| ЗАКРЫВАНИЕ в режиме открывания | ● | | | | ● | ● | ● | ● | ● | ● | ● |
| ОСТАНОВКА из-за обнаруженного препятствия | | | | | | ● | | | ● | | |
| СТОП | ● | ● | ● | ● | ● | ● | ● | ● | ● | ● | ● |
| ЧАСТИЧНЫЙ СТОП | ● | | ● | ● | ● | ● | ● | ● | ● | ● | ● |
| ОБНАРУЖЕНИЕ ПРЕПЯТСТВИЯ в зоне действия фотозлементов | ● | ● | ● | ● | ● | ● | ● | ● | ● | ● | ● |
| ЭНКОДЕР | ● | | ● | | ● | | | | ● | | |
| Устройство РЕГУЛИРОВАНИЯ ДВИЖЕНИЯ и ОБНАРУЖЕНИЯ ПРЕПЯТСТВИЙ | | | ● | | ● | ● | | | ● | | |
| ОБНАРУЖЕНИЕ ПРЕПЯТСТВИЙ ТОКОВОЙ СИСТЕМОЙ ЗАЩИТЫ | ● | | | | ● | | | | | | |
| Управление | | | | | | | | | | | |
| ОТКРЫВАНИЕ одной створки | ● | | ● | ● | ● | ● | ● | ● | ● | ● | ● |
| ЧАСТИЧНОЕ ОТКРЫВАНИЕ одной створки | ● | | ● | ● | ● | ● | ● | ● | ● | ● | ● |
| «ТОЛЬКО ОТКРЫТЬ» от передатчика и/или кнопки | ● | | ● | ● | ● | ● | ● | ● | ● | ● | ● |
| Подключение кнопки «ТОЛЬКО ОТКРЫТЬ» или «ТОЛЬКО ЗАКРЫТЬ» ** | | | | | ● | | | | | | |
| ОТКРЫТЬ-СТОП-ЗАКРЫТЬ-СТОП от передатчика и/или кнопки | ● | | ● | ● | ● | ● | ● | ● | ● | ● | ● |
| ОТКРЫТЬ-ЗАКРЫТЬ от передатчика и/или кнопки | ● | ● | ● | ● | ● | ● | ● | ● | ● | ● | ● |
| ПРИСУТСТВИЕ ОПЕРАТОРА | ● | ● | ● | ● | ● | ● | ● | ● | ● | ● | ● |
| НЕМЕДЛЕННОЕ ЗАКРЫВАНИЕ | | | | | | | | | | | |
| АВАРИЙНАЯ РАЗБЛОКИРОВКА с помощью передатчика | | | | ● | | | | ● | | | |
| Функциональные возможности | | | | | | | | | | | |
| Подключение СИГНАЛЬНОЙ ЛАМПЫ | ● | ● | ● | ● | ● | ● | ● | ● | ● | ● | ● |
| Подключение ЛАМПЫ со СЧЕТЧИКОМ ЦИКЛОВ | ● | ● | ● | ● | ● | ● | ● | ● | ● | ● | ● |
| Подключение ЛАМПЫ ДОПОЛНИТЕЛЬНОГО ОСВЕЩЕНИЯ | | | | | | ● | ● | ● | ● | ● | ● |
| Антенна | ● | ● | ● | ● | ● | ● | ● | ● | ● | ● | ● |
| Подключение ЛАМПЫ, УКАЗЫВАЮЩЕЙ НА ОТКРЫТОЕ ПОЛОЖЕНИЕ ВОРОТ | ● | ● | ● | ● | ● | ● | ● | ● | ● | ● | ● |
| Подключение ЛАМПЫ, УКАЗЫВАЮЩЕЙ НА ЗАКРЫТОЕ ПОЛОЖЕНИЕ ВОРОТ | | ● | ● | ● | ● | | | | ● | ● | ● |
| Выход для 2-го РАДИОКАНАЛА | | | ● | ● | ● | | ● | ● | | ● | ● |
| Регулировка ВРЕМЕНИ РАБОТЫ | | | | | | ● | | | ● | | |
| АВТОМАТИЧЕСКОЕ ОПРЕДЕЛЕНИЕ РАДИОКОДА | ● | ● | ● | ● | ● | ● | ● | ● | ● | ● | ● |
| Подключение ЭЛЕКТРОЗАМКА/ЭЛЕКТРОБЛОКИРОВКИ и/или ФУНКЦИИ «МОЛОТОК» | | | | ● | | | | ● | | | |
| Регулировка ВРЕМЕНИ АВТОМАТИЧЕСКОГО ЗАКРЫВАНИЯ | ● | ● | ● | ● | ● | ● | ● | ● | ● | ● | ● |
| Замедление в РЕЖИМЕ ОТКРЫВАНИЯ и/или ЗАКРЫВАНИЯ | ● | | ● | ● | ● | ● | ● | ● | ● | ● | ● |
| Работа от платы аварийного питания с аккумуляторами (опция) | ● | | | | ● | | | | | | |
| ВЕДУЩИЙ-ВЕДОМЫЙ | | | | | | | ● | | | | ● |
| Регулировка СКОРОСТИ ДВИЖЕНИЯ и ЗАМЕДЛЕНИЯ * | ● | | ● | | ● | ● | | | ● | | |
| ДИСПЛЕЙ | | | | | | ● | | | ● | | ● |
| Электронный ТОРМОЗ | | | ● | | | ● | ● | | ● | | ● |
| АВТОМАТИЧЕСКОЕ ОПРЕДЕЛЕНИЕ крайних положений при открывании и закрывании | ● | | | | ● | | | | | | |
| "РЕЖИМ ОЖИДАНИЯ" | | | | | | | | | | | |
| Подключение к солнечной панели | | | | | | | | | | | |

● ~230/400 В, ТРЕХФАЗНОГО ТОКА ● ~230 В ● =24 В, ИНТЕНСИВНОГО ИСПОЛЬЗОВАНИЯ

ПРИМЕЧАНИЯ:

* Для 001BX-74 - 001BX-78 и 001BK-221 только скорость замедления.

** Для 001BX-246 функция «ТОЛЬКО ОТКРЫТЬ».

АВТОМАТИКА ДЛЯ РАСПАШНЫХ ВОРОТ

| | |
|----|--|
| 30 | РЕКОМЕНДАЦИИ ПО ВЫБОРУ |
| 31 | ПРИМЕР АВТОМАТИЗАЦИИ ДЛЯ РАСПАШНЫХ ВОРОТ |
| 32 | KRONO |
| 34 | ATI |
| 36 | AXO |
| 38 | FLEX |
| 40 | STYLO |
| 42 | FAST |
| 44 | FAST70 |
| 46 | FAST40 |
| 48 | FERNI |
| 50 | FERNI NEW |
| 52 | FROG |
| 54 | FROG+ |
| 56 | ГАБАРИТНЫЕ РАЗМЕРЫ БЛОКОВ УПРАВЛЕНИЯ |
| 57 | ФУНКЦИИ БЛОКОВ УПРАВЛЕНИЯ |

Рекомендации по выбору

Автоматика для распашных ворот

В таблице кратко изложены серии и модели приводов с ограничениями по применению, основанными только на ширине створки.

| Серия Модель | | | Макс. "С" |
|--------------------------|-----------------|-----|-------------|
| Макс. ширина створки (м) | | | (мм) |
| Frog | FROG-AV | 1,3 | - |
| Flex | F500 | 1,6 | 150 |
| | F510 | 1,6 | 150 |
| Stylo | STYLO-RME | 1,8 | 180 / 200 * |
| | STYLO-ME | 1,8 | 180 / 200 * |
| Fast40 | FA40230CB | 2,3 | 200 |
| | FA40230 | 2,3 | 200 |
| | FA4024CB | 2,3 | 200 |
| | FA4024 | 2,3 | 200 |
| Fast | FA70230CB | 2,3 | 200 |
| | FA70230 | 2,3 | 200 |
| | F7024N | 2,3 | 200 |
| Ati | A3000A | 3 | 60 |
| | A3024N | 3 | 60 |
| Ахо | AX302304 | 3 | 70 |
| Krono | KR310D - KR310S | 3 | 60 |
| | KR312D - KR312S | 3 | 60 |
| Frog | FROG-A | 3,5 | - |
| | FROG-AE | 3,5 | - |
| | FROG-A24 | 3,5 | - |
| Ахо | AX402306 | 4 | 70 |
| Ferni | FE40230 | 4 | 380 |
| | FE40230V | 4 | 380 |
| | F1000 | 4 | 380 |
| | F1024 | 4 | 380 |
| | FE4024 | 4 | 380 |
| | FE4024V | 4 | 380 |
| Ati | A5000A | 5 | 120 |
| | A5024N | 5 | 120 |
| Frog Plus | FROG-PM4 | 5,5 | - |
| Ахо | AX71230 | 7 | 150 |
| Frog Plus | FROG-PM6 | 7 | - |

● ~230 В ● =24 В, ИНТЕНСИВНОГО ИСПОЛЬЗОВАНИЯ

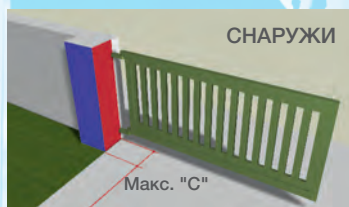

РАССТОЯНИЕ С ДЛЯ РАСПАШНЫХ ВОРОТ

Это расстояние от внутренней стороны столба (отмечено синим) до оси вращения ворот. Зная его, можно выбрать наиболее подходящий привод для автоматизируемых ворот с учетом различных характеристик автоматики CAME.



ЛИНЕЙНЫЙ ПРИВОД

Линейный привод отличается простотой установки и не требует выполнения предварительных работ. Среди различных видов автоматики для распашных ворот эти приводы пользуются наибольшей популярностью.



РЫЧАЖНЫЙ ПРИВОД

Если установка рычажного привода изнутри невозможна из-за недостаточного свободного пространства, скользящий рычаг может стать отличным выходом из положения.

ПРИМЕЧАНИЕ

* Расстояние С зависит от типа используемого рычага.

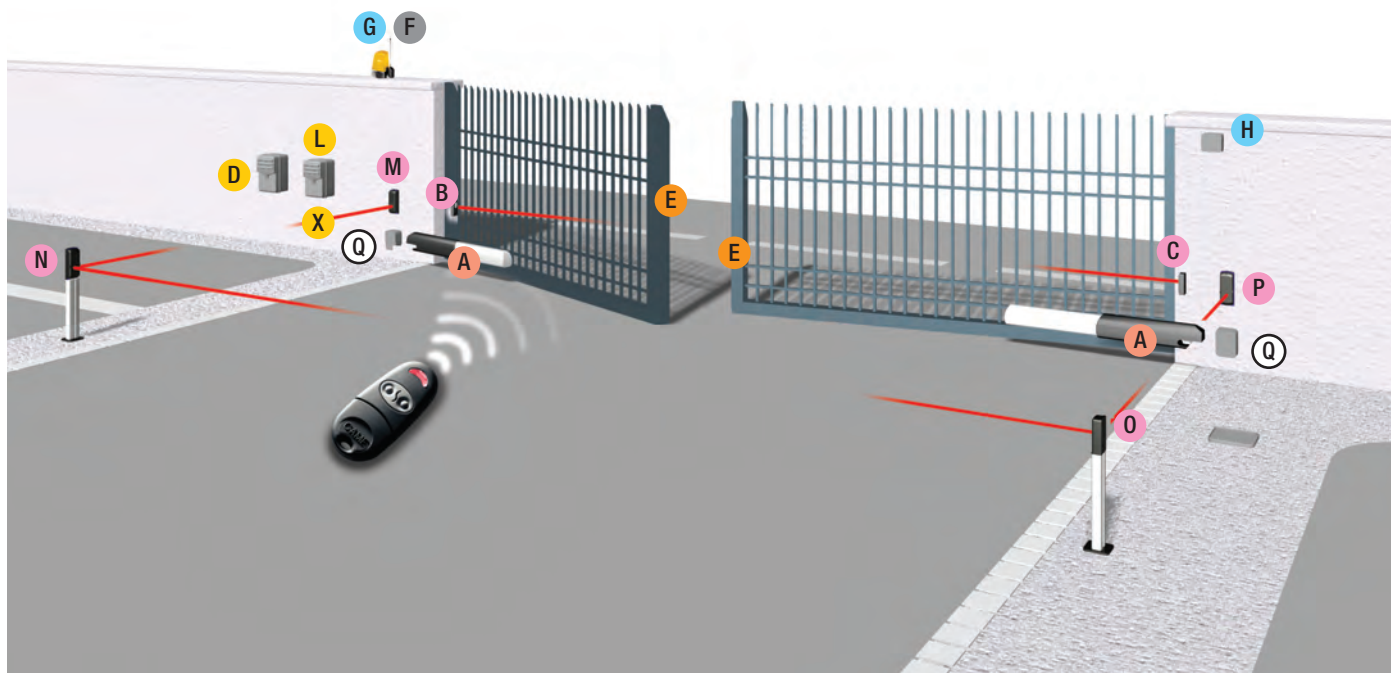

ИЗДЕЛИЯ

- A** Приводы для распашных ворот
- B** Фотоэлементы (приемник)
- C** Фотоэлементы (передатчик)
- D** Блок аварийного питания с аккумуляторами
- E** Чувствительные профили безопасности
- F** Сигнальная лампа
- G** Антенна
- H** Устройство управления
(Ключ-выключатель / клавиатура / считыватель)
- L** Блок управления
- M** Беспроводные фотоэлементы (приемник)
- N** Беспроводные фотоэлементы (приемник/передатчик)
- O** Беспроводные фотоэлементы (приемник/передатчик)
- P** Беспроводные фотоэлементы (передатчик)
- Q** Разветвительная коробка
- X** Радиоприемник

ТИП И СЕЧЕНИЕ КАБЕЛЕЙ

| ДЛИНА КАБЕЛЯ (м) | < 10 | от 10 до 20 | от 20 до 30 |
|--|---------------------------|---------------------------|---------------------------|
| Напряжение электропитания ~230 В | 3G x 1,5 мм ² | 3G x 1,5 мм ² | 3G x 2,5 мм ² |
| Напряжение электропитания двигателя ~230 В | 3G x 1,5 мм ² | 3G x 1,5 мм ² | 3G x 2,5 мм ² |
| Напряжение электропитания двигателя =24 В | 2G x 1,5 мм ² | 2G x 1,5 мм ² | 2G x 2,5 мм ² |
| Концевые микровыключатели | *n° x 0,5 мм ² | *n° x 0,5 мм ² | *n° x 0,5 мм ² |
| Сигнальная лампа ~/=24 В | 2 x 1 мм ² | 2 x 1 мм ² | 2 x 1 мм ² |
| Сигнальная лампа ~230 В | 2 x 1 мм ² | 2 x 1 мм ² | 2 x 1 мм ² |
| Фотоэлементы (передатчики) | 2 x 0,5 мм ² | 2 x 0,5 мм ² | 2 x 0,5 мм ² |
| Фотоэлементы (приемники) | 4 x 0,5 мм ² | 4 x 0,5 мм ² | 4 x 0,5 мм ² |
| Электрзамок =12 В | 2 x 1 мм ² | 2 x 1 мм ² | 2 x 1,5 мм ² |
| Устройства управления | *n° x 0,5 мм ² | *n° x 0,5 мм ² | *n° x 0,5 мм ² |
| Антенна | | RG58 макс. 10 м | |

*n° = смотрите инструкции по установке изделия - **Внимание!** Указанное сечение кабеля носит ориентировочный характер и зависит от мощности двигателя и длины кабеля.



Идеальное решение для автоматизации ворот с элегантным дизайном

- Алюминиевый корпус.
- Концевые микровыключатели открывания и закрывания позволяют с высокой точностью отрегулировать конечные положения створок ворот.
- Надежность, проверенная временем.

Габаритные размеры (мм)

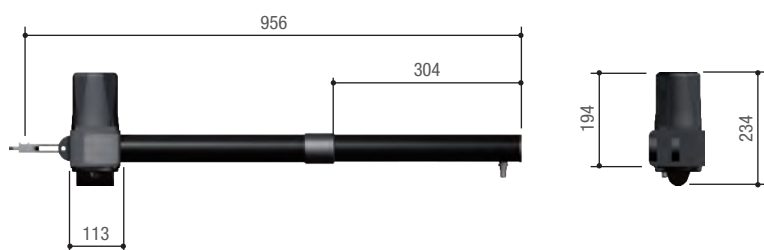

Установочные размеры (мм)

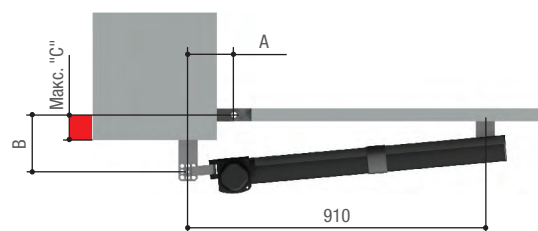

Установочные размеры (мм)

| МОДЕЛИ | KR310D • KR310S • KR312D • KR312S | | |
|------------------------|-----------------------------------|-----|-----------|
| ОТКРЫВАНИЕ СТВОРКИ (°) | A | B | Макс. "С" |
| 90 | 130 | 130 | 60 |
| 120 | 130 | 110 | 50 |

Ограничения в использовании

| МОДЕЛИ | KR310D • KR310S, KR312D • KR312S | | |
|--------------------------|----------------------------------|-----|-----|
| Макс. ширина створки (м) | 3 | 2,5 | 2 |
| Макс. масса створки (кг) | 400 | 600 | 800 |

Технические характеристики

| МОДЕЛИ | KR310D • KR310S | KR312D • KR312S |
|--|-----------------|-----------------|
| Класс защиты (IP) | 54 | 54 |
| Напряжение электропитания (В, 50/60 Гц) | ~230 | ~230 |
| Напряжение питания двигателя (В, 50/60 Гц) | ~230 | ~230 |
| Потребляемый ток (А) | 1,1 | 1,1 |
| Мощность (Вт) | 130 | 130 |
| Время открывания на 90° (с) | 22 | 18 |
| Интенсивность использования (%) | 30 | 30 |
| Толкающее усилие (Н) | 400 ÷ 3 000 | 400 ÷ 3 000 |
| Диапазон рабочих температур (°C) | -20 ÷ +55 | -20 ÷ +55 |
| Термозащита двигателя (°C) | 150 | 150 |

● ~230 В

| Код | Описание |
|---|--|
| Приводы, ~230 В | |
| 001 KR310D | Правый самоблокирующийся привод с концевыми выключателями открывания и закрывания для створок шириной до 3 м. |
| 001 KR310S | Левый самоблокирующийся привод с концевыми выключателями открывания и закрывания для створок шириной до 3 м. |
| 001 KR312D | Правый самоблокирующийся привод с концевыми выключателями открывания и закрывания для створок шириной до 3 м. |
| 001 KR312S | Левый самоблокирующийся привод с концевыми выключателями открывания и закрывания для створок шириной до 3 м. |
| Блоки управления для приводов ~230 В | |
| 002 ZF1N | Блок управления для двухстворчатых распашных ворот с радиодекодером. |
| 002 ZA3N | Многофункциональный блок управления для двухстворчатых распашных ворот с радиодекодером. |
| 002 ZM3E | Многофункциональный блок управления для двухстворчатых распашных ворот с радиодекодером, дисплеем и функцией самодиагностики устройств безопасности. |
| 002 ZA3P | Многофункциональный блок управления для двухстворчатых распашных ворот с радиодекодером и функцией регулировки скорости замедления. |



Идеальное решение для автоматизации распашных ворот в жилом секторе



- Ходовой винт защищен специальным кожухом.
- Приводы версии =24 В имеют упрощенную систему подключений с помощью одного трёхжильного кабеля для управления приводом с энкодером.
- Приводы версии =24 В обеспечивают бесперебойную работу даже при кратковременном отключении сетевого электропитания.

Габаритные размеры (мм)

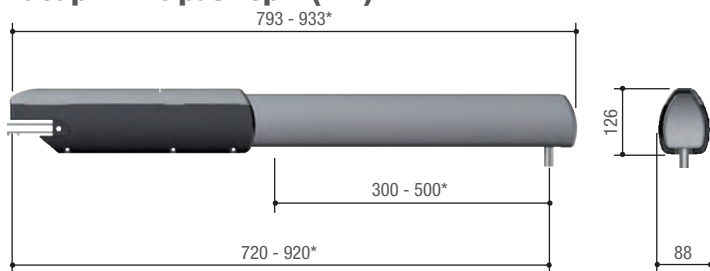

A3000A • A5000A • A3024N • A5024N

Установочные размеры (мм)

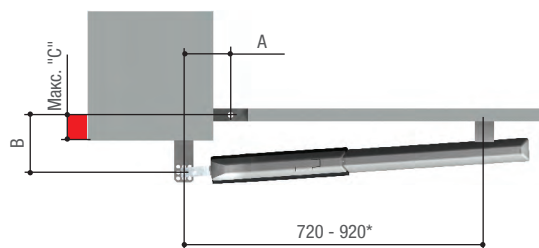

Установочные размеры (мм)

| МОДЕЛИ | A3000A • A3024N | | |
|------------------------|-----------------|-----|-----------|
| ОТКРЫВАНИЕ СТВОРКИ (°) | A | B | Макс. "С" |
| 90 | 130 | 130 | 60 |
| 120 | 130 | 110 | 50 |

| МОДЕЛИ | A5000A • A5024N | | |
|------------------------|-----------------|-----|-----------|
| ОТКРЫВАНИЕ СТВОРКИ (°) | A | B | Макс. "С" |
| 90 | 200 | 200 | 120 |
| 120 | 200 | 140 | 70 |

Ограничения в использовании





| МОДЕЛИ | A3000 • A3024N | | |
|--------------------------|-----------------|-------|-----|
| Макс. ширина створки (м) | 3 | 2,5 | 2 |
| Макс. масса створки (кг) | 400 | 600 | 800 |
| МОДЕЛИ | A5000A • A5024N | | |
| Макс. ширина створки (м) | *5 | *4 | 3 |
| Макс. масса створки (кг) | 400 | 500 | 600 |
| | | 800 | 2 |
| | | 1 000 | |

ПРИМЕЧАНИЕ: * Установка электрозамка на створку является обязательной.

Технические характеристики

| МОДЕЛИ | A3000A • A5000A | A3024N • A5024N |
|---|-----------------|----------------------------|
| Класс защиты (IP) | 44 | 44 |
| Напряжение электропитания (В, 50/60 Гц) | ~230 | ~230 |
| Напряжение электропитания двигателя (В) | ~230 (50/60 Гц) | =24 |
| Потребляемый ток (А) | 1,2 | 10 (макс.) |
| Мощность (Вт) | 150 | 120 |
| Время открывания на 90° (с) | 19 ÷ 32 | РЕГУЛИРУЕМОЕ |
| Интенсивность использования (%) | 50 | ИНТЕНСИВНОГО ИСПОЛЬЗОВАНИЯ |
| Толкающее усилие (Н) | 400 ÷ 3 000 | 400 ÷ 3 000 |
| Диапазон рабочих температур (°C) | -20 ÷ +55 | -20 ÷ +55 |
| Термозащита двигателя (°C) | 150 | - |

● ~230 В ● =24 В

| Код | Описание |
|--|---|
| Приводы, ~230 В | |
| 001 A3000A | Самоблокирующийся привод со встроенными концевыми выключателями для створок шириной до 3 м |
| 001 A5000A | Самоблокирующийся привод со встроенными концевыми выключателями для створок шириной до 5 м |
| Блоки управления для приводов ~230 В | |
| 002 ZF1N | Блок управления для двухстворчатых распашных ворот с радиodeкодером |
| 002 ZA3N | Многофункциональный блок управления для двухстворчатых распашных ворот с радиodeкодером. |
| 002 ZA3P | Многофункциональный блок управления для двухстворчатых распашных ворот с радиodeкодером и функцией регулировки скорости замедления. |
| Приводы =24 В, тестированные на соответствие требованиям нормативов EN 12453 и EN 12445 | |
| 001 A3024N  | Самоблокирующийся привод с концевым микровыключателем открывания и микровыключателем замедления при закрывании для створок шириной до 3 м. |
| 001 A5024N  | Самоблокирующийся привод с концевым микровыключателем открывания и микровыключателем замедления при закрывании для створок шириной до 5 м. |
| 002 ZL180  | Блок управления для двухстворчатых распашных ворот. |
| Аксессуары для: 002ZL180 | |
| 002 LB180  | Плата аварийного питания для подключения 2-х аккумуляторов 12 В-1,2 Ач (не входят в комплект), либо 12 В - 7 Ач (не входят в комплект), устанавливаются в отдельном корпусе). |
| Аксессуары | |
| 001 LOCK81 | Электрозамок одноцилиндровый. |
| 001 LOCK82 | Электрозамок двухцилиндровый. |
| 001 H3000 | Система дистанционной разблокировки в корпусе с индивидуальным ключем, с кнопкой управления и тросом. Длина троса – 5 м. |





Идеальное решение для автоматизации распашных ворот в жилом секторе

- Изделие тестировано на соответствие требованиям европейских норм безопасности.
- В ассортименте представлены самоблокирующаяся и неблокирующаяся версии привода.
- Ходовой винт защищён специальным кожухом.
- Технология энкодера для управления замедлением движения ворот.
- Регулируемые механические упоры для установки крайних положений створок ворот.
- Корпус состоит из двух литых силуминовых частей для придания большей прочности.

Габаритные размеры (мм)

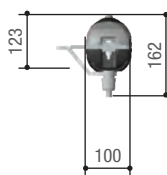
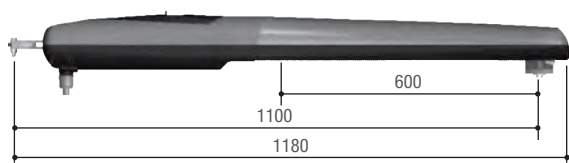

Установочные размеры (мм)

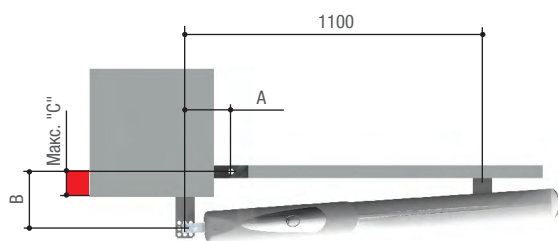

AX71230

Установочные размеры (мм)

| МОДЕЛИ | AX302304 • AX402306 • AX3024 | | | МОДЕЛИ | AX5024 • AX71230 | | |
|------------------------|------------------------------|-----|-----------|------------------------|------------------|-----|-----------|
| ОТКРЫВАНИЕ СТВОРКИ (°) | A | B | Макс. "С" | ОТКРЫВАНИЕ СТВОРКИ (°) | A | B | Макс. "С" |
| 90 | 130 | 130 | 70 | 90 | 200 | 220 | 150 |
| 120 | 140 | 100 | 50 | 120 | 220 | 220 | 100 |

Ограничения в использовании

| МОДЕЛИ | AX302304 • AX3024 | | | |
|--------------------------|-------------------|--|-----|------|
| Макс. ширина створки (м) | | | 3 | 2,5 |
| Макс. масса створки (кг) | | | 500 | 600 |
| Макс. масса створки (кг) | | | 800 | |
| МОДЕЛИ | AX402306 | | | |
| Макс. ширина створки (м) | | | *4 | 3 |
| Макс. масса створки (кг) | | | 300 | 500 |
| Макс. масса створки (кг) | | | 600 | 800 |
| Макс. масса створки (кг) | | | 800 | 1000 |
| МОДЕЛИ | AX5024 | | | |
| Макс. ширина створки (м) | | | *5 | *4 |
| Макс. масса створки (кг) | | | 400 | 500 |
| Макс. масса створки (кг) | | | 700 | 800 |
| Макс. масса створки (кг) | | | 800 | 1000 |
| МОДЕЛИ | AX71230 | | | |
| Макс. ширина створки (м) | | | **7 | **6 |
| Макс. масса створки (кг) | | | 300 | 350 |
| Макс. масса створки (кг) | | | 400 | 500 |
| Макс. масса створки (кг) | | | 700 | 800 |
| Макс. масса створки (кг) | | | 800 | 1000 |

ПРИМЕЧАНИЕ * Установка электрозамка на створку является обязательной. - ** Створки шириной более 5 м не должны быть сплошными. В неблокирующихся системах при сильном ветре створки могут двигаться.

Технические характеристики

| МОДЕЛИ | AX302304 | AX402306 | AX3024 | AX5024 | AX71230 |
|---|-----------------|-----------------|----------------------------|----------------------------|-----------------|
| Класс защиты (IP) | 44 | 44 | 44 | 44 | 44 |
| Напряжение электропитания (В, 50/60 Гц) | ~230 | ~230 | ~230 | ~230 | ~230 |
| Напряжение электропитания двигателя (В) | ~230 (50/60 Гц) | ~230 (50/60 Гц) | =24 | =24 | ~230 (50/60 Гц) |
| Потребляемый ток (А) | 1,5 | 1,5 | 10 (макс.) | 10 (макс.) | 1,5 |
| Мощность (Вт) | 175 | 175 | 120 | 120 | 175 |
| Время открывания на 90° (с) | 20 | 28 | РЕГУЛИРУЕМОЕ | РЕГУЛИРУЕМОЕ | 40 |
| Интенсивность использования (%) | 50 | 30 | интенсивного использования | интенсивного использования | 30 |
| Толкающее усилие (Н) | 500 ÷ 4 500 | 500 ÷ 4 500 | 500 - 4 500 | 500 - 4 500 | 500 ÷ 4 500 |
| Диапазон рабочих температур (°C) | -20 ÷ +55 | -20 ÷ +55 | -20 - +55 | -20 - +55 | -20 ÷ +55 |
| Термозащита двигателя (°C) | 150 | 150 | - | - | 150 |

• ~230 В

| Код | Описание |
|---|--|
| Приводы ~230 В и блок управления, тестированные на соответствие требованиям нормативов EN 12453 и EN 12445 | |
| 001 AX302304 | Самоблокирующийся привод с энкодером для створок шириной до 3 м. |
| 001 AX312304 | Неблокирующийся привод с энкодером для створок шириной до 3 м. |
| 001 AX402306 | Самоблокирующийся привод с энкодером для створок шириной до 4 м. |
| 001 AX412306 | Неблокирующийся привод с энкодером для створок шириной до 4 м. |
| 001 AX71230 | Неблокирующийся привод с энкодером для створок шириной до 7 м. |
| 002 ZM3E | Многофункциональный блок управления для двустворчатых распашных ворот с радиodeкодером, дисплеем и функцией самодиагностики устройств безопасности. |
| Приводы =24 В и блоки управления, тестированные на соответствие требованиям нормативов EN 12453 и EN 12445 | |
| 001 AX3024 | Самоблокирующийся привод с энкодером для створок шириной до 3 м. |
| 001 AX5024 | Самоблокирующийся привод с энкодером для створок шириной до 5 м. |
| 002 ZLJ14 | Многофункциональный блок управления для одностворчатых распашных ворот с радиodeкодером, дисплеем и функцией самодиагностики устройств безопасности. |
| 002 ZLJ24 | Многофункциональный блок управления для двустворчатых распашных ворот с радиodeкодером, дисплеем и функцией самодиагностики устройств безопасности. |
| Аксессуары для: 002ZLJ14 | |
| 002 LB90 | Плата аварийного питания для подключения и зарядки 2 аккумуляторов, 12 В - 1,2 Ач (не входят в комплект поставки). |
| Аксессуары для: 002ZLJ24 | |
| 002 LB180 | Плата аварийного питания для подключения и зарядки 2 аккумуляторов, 12 В - 1,2 Ач (не входят в комплект поставки). |
| Аксессуары | |
| 001 LOCK81 | Электрозамок одноцилиндровый. |
| 001 LOCK82 | Электрозамок двухцилиндровый. |





Рычажный привод для автоматизации калиток или небольших ворот

- Для установки на столбы шириной от 8 см, а также вплотную к стене или ограждению, благодаря скользящему рычагу (F 510).
- Токовая система обнаружения препятствий ZL160.
- Модель F500 протестирована на соответствие требованиям европейских норм безопасности.
- Возможность работы от аккумуляторов платы аварийного питания при кратковременном отключении сетевого электропитания.
- Идеальное решение для автоматизации пешеходной калитки.
- Так как привод несамоблокирующийся, обязательна установка электрозамка.

Габаритные размеры (мм)

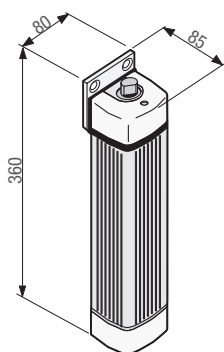

Установочные размеры (мм)

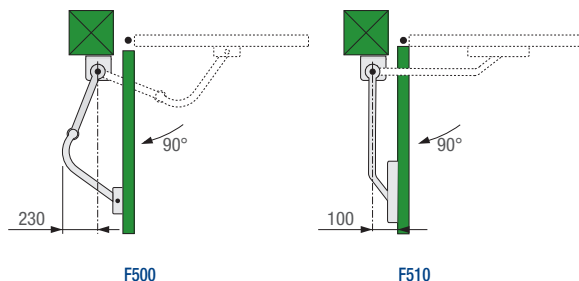

Ограничения в использовании









| МОДЕЛЬ | F500 - F510 | | |
|---------------------------------|-------------|-----|-----|
| Максимальная ширина створки (м) | 1,6 | 1,2 | 0,8 |
| Максимальный вес створки (кг) | 100 | 125 | 150 |

● =24 В

Технические характеристики

| Модель | F500 | F510 |
|----------------------------------|----------------------------|----------------------------|
| Класс защиты (IP) | IP54 | IP54 |
| Напряжение питания (В, 50/60 Гц) | ~230 | ~230 |
| Напряжение питания двигателя (В) | =24 | =24 |
| Потребляемый ток (А) | 2 (макс.) | 2 (макс.) |
| Мощность (Вт) | 48 | 48 |
| Время открывания на 90° (сек.) | 13 | 9 |
| Интенсивность использования (%) | ИНТЕНСИВНОГО ИСПОЛЬЗОВАНИЯ | ИНТЕНСИВНОГО ИСПОЛЬЗОВАНИЯ |
| Вращающий момент (Нм) | 100 | 100 |
| Диапазон рабочих температур (°C) | -20 ÷ +55 | -20 ÷ +55 |
| Термозащита двигателя (°C) | - | - |

● =24 В

| Код | Описание |
|--|--|
| | Приводы =24 В и блок управления, тестированные на соответствие требованиям нормативов EN 12453 и EN 12445 |
| 001 F500   | Неблокирующийся привод в комплекте с шарнирным рычагом для створок шириной до 1,6 м. Необходимы механические упоры в крайних положениях створок. |
| 001 F510   | Неблокирующийся привод в комплекте со скользящим рычагом для створок шириной до 1,6 м. Необходимы механические упоры в крайних положениях створок. |
| 002 ZL160N   | Блок управления для одностворчатых распашных ворот с радиodeкодером и встроенной токовой системой обнаружения препятствий. |
| | Блок управления для приводов =24 В |
| 002 ZL150N  | Блок управления для двухстворчатых распашных ворот с радиodeкодером. |
| | Аксессуары для: 002ZL150N и 002ZL160N |
| 002 LB54  | Плата аварийного питания для подключения 2-х аккумуляторов, 12 В - 1,2 Ач (не входят в комплект). |
| | Аксессуары |
| 001 LOCK81 | Электрозамок одноцилиндровый. |
| 001 LOCK82 | Электрозамок двухцилиндровый. |





Самоблокирующийся рычажный привод

- Регулирование движения створок с помощью энкодера.
- Изделие протестировано на соответствие требованиям европейских норм безопасности.
- Благодаря скользящему рычагу привод может устанавливаться на столбы минимальной ширины (8 см), а также вплотную к стене или ограждению.
- Возможность работы от аккумуляторов платы аварийного питания при кратковременном отключении сетевого электропитания.
- Надежный и прочный привод, который может быть установлен в условиях ограниченного пространства.
- Система разблокировки с помощью индивидуального ключа.
- В наличии есть также неблокирующаяся версия привода.

Установочные размеры (мм)

Габаритные размеры (мм)

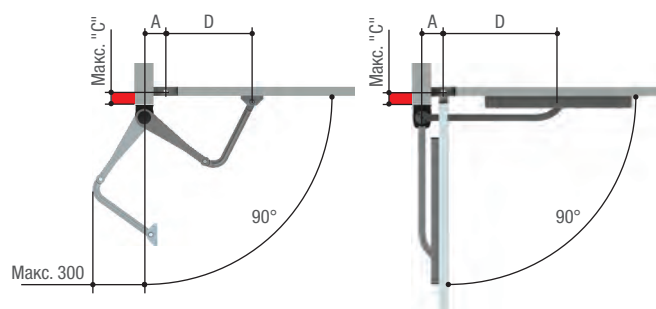
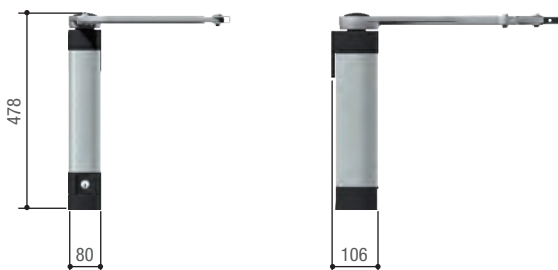

Установочные размеры (мм)

| ШАРНИРНЫЙ РЫЧАГ | | STYLO-BS | | |
|-----------------------------|-----|----------|-----------|--|
| УГОЛ ОТКРЫВАНИЯ СТВОРКИ (°) | A | D | Макс. "С" | |
| 90 | 90 | 450 | 0 | |
| 90 | 90 | 450 | 180 | |
| 90 | 130 | 450 | 180 | |
| 120 | 170 | 450 | 0 | |

| СКОльзящий РЫЧАГ | | STYLO-BD | | |
|-----------------------------|-----|----------|-----------|--|
| УГОЛ ОТКРЫВАНИЯ СТВОРКИ (°) | A | D | Макс. "С" | |
| 90 | 90 | 400 | 0 | |
| 90 | 90 | 400 | 40 | |
| 90 | 90 | 400 | 150 | |
| 90 | 90 | 400 | 180 | |
| 90 | 90 | 400 | 200 | |
| 90 | 230 | 300 | 180 | |
| 135 | 230 | 300 | 0 | |

Ограничения в использовании

| МОДЕЛИ | STYLO-ME • STYLO-RME | | |
|-----------------------------------|--|-----|-----|
| Макс. ширина створки (м) | 1,8 | 1,2 | 0,8 |
| Макс. масса створки (кг) | 100 | 125 | 150 |
| Макс. угол открывания створки (°) | 120 (с рычагом передачи STYLO-BS) - 135 (с рычагом STYLO-BD) | | |

Технические характеристики

| МОДЕЛИ | STYLO-ME • STYLO-RME | |
|---|----------------------------|--|
| Класс защиты (IP) | 54 | |
| Напряжение электропитания (В, 50/60 Гц) | ~230 | |
| Напряжение электропитания двигателя (В) | =24 | |
| Потребляемый ток (А) | 5 (макс.) | |
| Мощность (Вт) | 48 | |
| Время открывания на 90° (с) | РЕГУЛИРУЕМОЕ | |
| Интенсивность использования (%) | ИНТЕНСИВНОГО ИСПОЛЬЗОВАНИЯ | |
| Крутящий момент (Нм) | 100 | |
| Диапазон рабочих температур (°C) | -20 ÷ +55 | |
| Термозащита двигателя (°C) | - | |

| Код | Описание |
|-----|----------|
|-----|----------|

Приводы =24 В и блок управления, тестированные на соответствие требованиям нормативов EN 12453 и EN 12445

001 **STYLO-ME** Самоблокирующийся привод с энкодером для створок шириной до 1,8 м.



001 **STYLO-RME** Неблокирующийся привод с энкодером для створок шириной до 1,8 м.



002 **ZL92** Блок управления для двустворчатых распашных ворот с радиodeкодером, дисплеем и функцией самодиагностики устройств безопасности.



Аксессуары для: 002ZL92

002 **LB90** Плата аварийного питания для подключения 2 аккумуляторов 12 В - 1,2 Ач (не входят в комплект), либо 12В-7Ач (не входит в комплект, устанавливается в отдельном корпусе).



Аксессуары

001 **STYLO-BS** Шарнирный рычаг передачи.

001 **STYLO-BD** Скользящий рычаг передачи с направляющей.

Аксессуары для: 001STYLO-RME

001 **LOCK81** Электрозамок одноцилиндровый.

001 **LOCK82** Электрозамок двухцилиндровый.





Идеальное решение для установки на частных территориях

- Для быстрой и простой установки даже на столбах средних и больших размеров.
- Удобный рычаг разблокировки для открывания ворот вручную.
- Модель F7024N имеет упрощенную систему подключений с помощью одного трехжильного кабеля для управления приводом с энкодером.
- В приводах версии 24 В предусмотрена возможность работы от аккумуляторов платы аварийного питания при кратковременном отключении электроэнергии.
- Встроенный блок управления.

Габаритные размеры (мм)

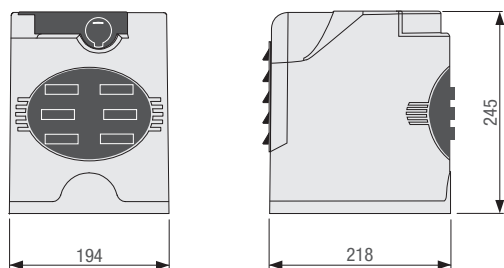

Установочные размеры (мм)

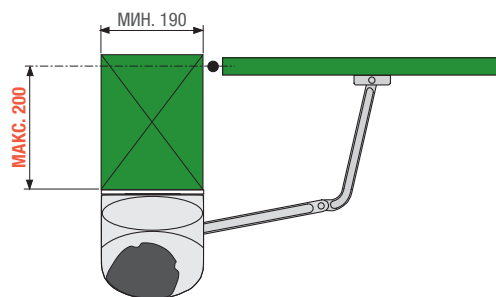

Ограничения в использовании

| МОДЕЛЬ | F7024N | | | |
|---------------------------------|--------|-----|-----|-----|
| Максимальная ширина створки (м) | 2,3 | 2 | 1,5 | 1 |
| Максимальный вес (кг) | 200 | 215 | 250 | 300 |

● =24 В

Технические характеристики

| Модель | F7024N |
|----------------------------------|----------------------------|
| Класс защиты (IP) | IP54 |
| Напряжение питания (В, 50/60 Гц) | ~230 |
| Напряжение питания двигателя (В) | =24 |
| Потребляемый ток (А) | 11 (макс.) |
| Мощность (Вт) | 140 |
| Время открывания на 90° (сек.) | РЕГУЛИРУЕМОЕ |
| Интенсивность использования (%) | ИНТЕНСИВНОГО ИСПОЛЬЗОВАНИЯ |
| Вращающий момент (Нм) | 180 |
| Диапазон рабочих температур (°C) | -20 ÷ +55 |
| Термозащита двигателя (°C) | - |

● =24 В

| Код | Описание |
|-----------------------|--|
| | Привод = 24 В и блок управления, протестированный на соответствие требованиям нормативов EN 12453 - EN 12445 |
| 001 F7024N | Самоблокирующийся привод в комплекте с шарнирным рычагом для створок шириной до 2,3 м. Необходимы механические упоры в крайних положениях створок. |
| 002 ZL180 | Блок управления для двустворчатых распашных ворот с радиодекодером. |
| | Аксессуары для: 002ZL180 |
| 002 LB180 | Плата аварийного питания для подключения 2-х аккумуляторов, 12 В - 1,2 Ач (не входят в комплект), либо 12В -7Ач (не входят в комплект, устанавливаются в отдельном корпусе). |
| | Аксессуары |
| 001 LOCK81 | Электрзамок одноцилиндровый. |
| 001 LOCK82 | Электрзамок двухцилиндровый. |
| 001 F7002 | Скользкий рычаг передачи. |
| 001 H3000 | Система дистанционной разблокировки в корпусе с индивидуальным ключем с кнопкой управления и тросом. Длина троса – 5 м. |



Fast70

Для створок шириной до 2,3 м



Идеальное решение для установки на частных территориях

- Для быстрой и простой установки даже на столбах средних и больших размеров.
- Удобный рычаг разблокировки для открывания ворот вручную.
- Встроенный блок управления.



Габаритные размеры (мм)

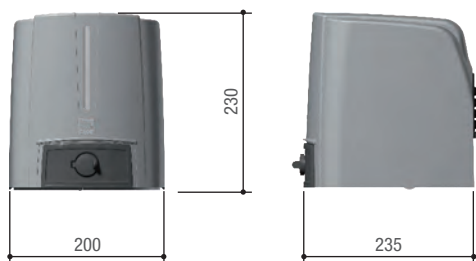

Установочные размеры (мм)

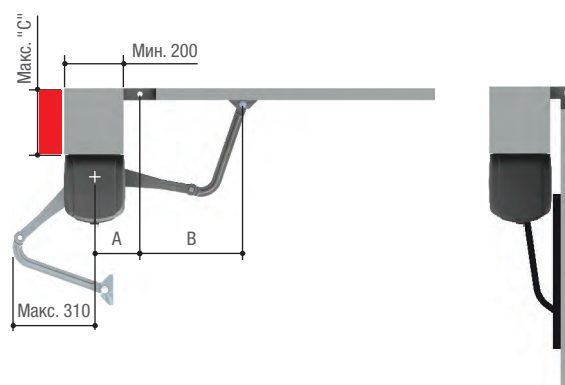

Ограничения в использовании

| МОДЕЛЬ | FA70230 CB - FA70230 | | | |
|---------------------------------|----------------------|-----|-----|-----|
| Максимальная ширина створки (м) | 2,3 | 2 | 1,5 | 1 |
| Максимальный вес (кг) | 200 | 215 | 250 | 300 |

● ~ 230 В -

Технические характеристики

| Модель | FA70230 CB - FA70230 |
|----------------------------------|----------------------|
| Класс защиты (IP) | IP54 |
| Напряжение питания (В, 50/60 Гц) | ~230 |
| Напряжение питания двигателя (В) | ~230 |
| Потребляемый ток (А) | 1,4 |
| Мощность (Вт) | 160 |
| Время открывания на 90° (сек.) | 18 |
| Интенсивность использования (%) | 30 |
| Вращающий момент (Нм) | 180 |
| Диапазон рабочих температур (°C) | -20 ÷ +55 |
| Термозащита двигателя (°C) | 150 |

● ~ 230 В -

| Код | Описание |
|--|---|
| Автоматика ~230 В | |
| 001 FA70230CB | Самоблокирующийся привод со встроенным блоком управления 002ZF1, в комплекте с шарнирным рычагом передачи для створок шириной до 2,3 м. |
| Привод ~230 В | |
| 001 FA70230 | Самоблокирующийся привод в комплекте с шарнирным рычагом передачи для створок шириной до 2,3 м. |
| Блоки управления для приводов FA70230, ~230 В | |
| 002 ZF1N | Блок управления для двухстворчатых распашных ворот с радиodeкодером. |
| 002 ZA3N | Многофункциональный блок управления для двухстворчатых распашных ворот с радиodeкодером. |
| 002 ZA3P | Многофункциональный блок управления для двухстворчатых распашных ворот с радиodeкодером и функцией регулировки скорости замедления. |
| Аксессуары | |
| 001 LOCK81 | Электрозамок одноцилиндровый. |
| 001 LOCK82 | Электрозамок двухцилиндровый. |
| 001 STYLO-BD | Скользкий рычаг передачи с направляющей. |
| 001 H3000 | Система дистанционной разблокировки в корпусе индивидуальным ключем с кнопкой управления и тросом. Длина троса – 5 м. |



Fast40

Для створок шириной до 2,3 м



Идеальное решение для автоматизации распашных ворот в жилом секторе



- Удобный рычаг разблокировки для открывания ворот вручную.
- Во всех моделях предусмотрена упрощенная система подключений с помощью одного трёхжильного кабеля.
- Приводы версии =24 В обеспечивают бесперебойную работу даже при кратковременном отключении сетевого электропитания.
- Функция "РЕЖИМ ОЖИДАНИЯ" в приводе =24 В.

Габаритные размеры (мм)

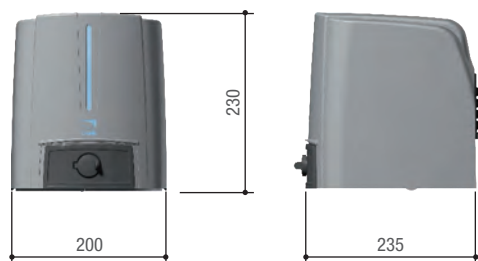

Установочные размеры (мм)

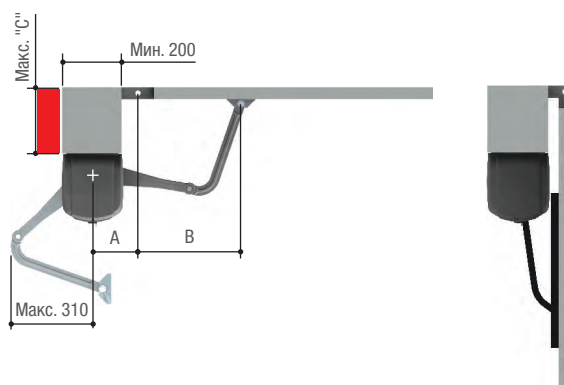

Установочные размеры (мм)

| МОДЕЛИ | FA40230CB • FA40230 • FA4024CB • FA4024 | | |
|------------------------|---|-----|-----------|
| ОТКРЫВАНИЕ СТВОРКИ (°) | A | B | Макс. "C" |
| 90 | 140 | 420 | 200 |
| 90 | 160 ÷ 180 | 380 | 200 |
| 110 | 200 ÷ 220 | 400 | 50 |

Ограничения в использовании

| МОДЕЛИ | FA40230CB • FA40230 • FA4024CB • FA4024 | | | |
|--------------------------|---|-----|-----|-----|
| Макс. ширина створки (м) | 2,3 | 2 | 1,5 | 1 |
| Макс. масса створки (кг) | 200 | 215 | 250 | 300 |

Технические характеристики

| МОДЕЛИ | FA40230CB • FA40230 | FA4024CB • FA4024 |
|---|---------------------|----------------------------|
| Класс защиты (IP) | 54 | 54 |
| Напряжение электропитания (В, 50/60 Гц) | ~230 | ~230 |
| Напряжение электропитания двигателя (В) | ~230 (50/60 Гц) | =24 |
| Потребляемый ток (А) | 1,4 | 11 (макс.) |
| Мощность (Вт) | 160 | 140 |
| Время открывания на 90° (с) | 18 | РЕГУЛИРУЕМОЕ |
| Интенсивность использования (%) | 30 | ИНТЕНСИВНОГО ИСПОЛЬЗОВАНИЯ |
| Крутящий момент (Нм) | 180 | 180 |
| Диапазон рабочих температур (°C) | -20 ÷ +55 | -20 ÷ +55 |
| Термозащита двигателя (°C) | 150 | - |

● ~230 В ● =24 В

Код **Описание**

Привод ~230 В, тестированный на соответствие требованиям нормативов EN 12453 и EN 12445

001FA4023CB Самоблокирующийся привод, укомплектованный блоком управления с радиodeкодером, дисплеем и шарнирным рычагом передачи, для створок шириной до 2,3 м.



Привод ~230 В, тестированный на соответствие требованиям нормативов EN 12453 и EN 12445

001FA40230 Самоблокирующийся привод в комплекте с шарнирным рычагом для створок шириной до 2,3 м.



Привод =24 В, тестированный на соответствие требованиям нормативов EN 12453 и EN 12445

001FA4024CB Самоблокирующийся привод, укомплектованный блоком управления с радиodeкодером, дисплеем и шарнирным рычагом передачи, для створок шириной до 2,3 м.



Привод =24 В, тестированный на соответствие требованиям нормативов EN 12453 и EN 12445

001FA4024 Самоблокирующийся привод в комплекте с шарнирным рычагом для створок шириной до 2,3 м.



Аксессуары для: 001FA40230 и 001FA4024

001FA001 Светодиодная плата с индикацией режимов работы.



Аксессуары для: 001FA4024CB

002LBF40 Плата аварийного питания для подключения 2 аккумуляторов 12 В - 3,4 Ач (не входят в комплект).



Аксессуары

001LOCK81 Электрозамок одноцилиндровый.

001LOCK82 Электрозамок двухцилиндровый.

001STYLO-BD Скользящий рычаг передачи с направляющей.

001H3000 Система дистанционной разблокировки в корпусе индивидуальным ключем с кнопкой управления и тросом. Длина троса – 5 м.



ЭКОНОМИЯ ЭНЕРГИИ

В блоке управления предусмотрена функция «РЕЖИМ ОЖИДАНИЯ», гарантирующая экономию электроэнергии.

Идеальный вариант для больших опор

- Ferni — это специальный привод, разработанный для распашных ворот больших размеров. Благодаря особому передающему рычагу Ferni быстро и эффективно устраняет все проблемы, связанные с движением ворот, обеспечивая тем самым равномерную, плавную и безопасную работу системы.



Габаритные размеры (мм)

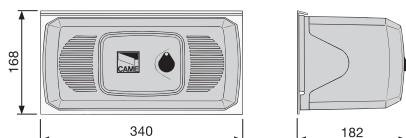

Установочные размеры (мм)

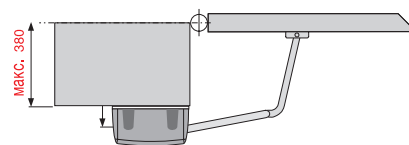

Ограничения в использовании

| МОДЕЛИ | F1000 - F1024 | | | |
|---------------------------------|---------------|-----|-----|-----|
| Максимальная ширина створки (м) | 4 | 3 | 2,5 | 2 |
| Максимальный вес створки (кг) | 400 | 500 | 600 | 800 |



● ~230 В ● =24 В

ПРИМЕЧАНИЕ: если ширина створки превышает 2,5 м, то для моделей F1000 и F1024 необходимо использовать электрорамок.

Технические характеристики

| МОДЕЛИ | F1000 | F1024 |
|---|-----------------|----------------------------|
| Класс защиты (IP) | IP54 | IP54 |
| Напряжение электропитания (В, 50/60 Гц) | ~230 В | ~230 В |
| Напряжение электропитания двигателя (В) | ~230 (50/60 Гц) | =24 В |
| Потребляемый ток (А) | 1,3 | 15 (макс.) |
| Мощность (Вт) | 150 | 180 |
| Время открывания на 90° (с) | 18 | 16 ÷ 45 |
| Интенсивность использования (%) | 30 | ИНТЕНСИВНОГО ИСПОЛЬЗОВАНИЯ |
| Крутящий момент (Нм) | 320 | 470 |
| Диапазон рабочих температур (°C) | -20 ÷ +55 | -20 ÷ +55 |
| Термозащита двигателя (°C) | 150 | - |

● ~230 В ● =24 В

| Код | Описание |
|--|---|
| Привод ~230 В | |
| 001 F1000 | Самоблокирующийся привод с шарнирным рычагом передачи для створок до 4 м. |
| Блоки управления ~230 В | |
| 002 ZF1N | Блок управления для двухстворчатых распашных ворот с радиодекодером. |
| 002 ZA3N | Многофункциональный блок управления для двухстворчатых распашных ворот с радиодекодером. |
| 002 ZA3P | Многофункциональный блок управления для двухстворчатых распашных ворот с радиодекодером и функцией регулировки скорости замедления. |
| Привод =24 В, протестированный на соответствие требованиям нормативов EN 12453 и EN 12445 | |
| 001 F1024 | Самоблокирующийся привод с шарнирным рычагом для створок до 4 м. |
| Блоки управления Привод =24 В | |
| 002 ZL170N  | Блок управления для одностворчатых распашных ворот со встроенным радиодекодером. |
| 002 ZL19N  | Блок управления для двухстворчатых распашных ворот с радиодекодером. |
| Дополнительные устройства | |
| 002 LB18  | Блок с платой аварийного питания для подключения 3-х аккумуляторов в 12В -7Ач (в комплект не входят). |
| 001 LOCK81 | Электрозамок одноцилиндровый. |
| 001 LOCK82 | Электрозамок двухцилиндровый. |
| 001 F1001 | Телескопический рычаг передачи для створки шириной до 2 м. |
| 001 H3000 | Система дистанционной разблокировки в корпусе с индивидуальным ключом, с кнопкой управления и тросом. Длина троса – 5 м. |



Идеальное решение для установки на столбах больших размеров



- Инновационный дизайн как результат тщательного проектирования с учетом рыночных потребностей.
- Корпус из анодированного алюминия: элегантный, прочный и современный.
- Изделие EN tested представлено как в версии ~24 В, так и в версии ~230 В, благодаря управлению электроникой с помощью энкодера.
- В стандартной комплектации привод оснащен шарнирным рычагом, однако при необходимости может быть установлен и скользящий рычаг передачи, что сделает возможным использование привода в условиях ограниченного свободного пространства.
- Удобная дверца для доступа к системе разблокировки.
- Высокий уровень защиты от атмосферных воздействий.
- Максимальное внимание уделено удобству монтажа и выполнению подключений благодаря универсальности блока концевых выключателей.
- Привод поставляется также в версии с повышенной скоростью движения (18 с).

Габаритные размеры (мм)

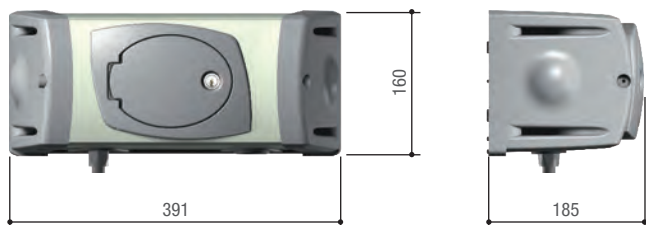

Установочные размеры (мм)

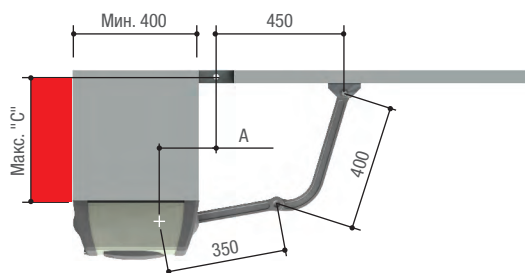

Установочные размеры (мм)

| МОДЕЛИ | FE40230 • FE40230V • FE4024 • FE4024V | |
|------------------------|---------------------------------------|-----------|
| ОТКРЫВАНИЕ СТВОРКИ (°) | A | Макс. "С" |
| 90 | 110 | 300 |
| 90 | 150 | 380 |

Ограничения в использовании

| МОДЕЛИ | FE40230 • FE40230V • FE4024 • FE4024V | | | | |
|--------------------------|---------------------------------------|------|-----|------|-----|
| Макс. ширина створки (м) | 4* | 3,5* | 3* | 2,5* | 2 |
| Макс. масса створки (кг) | 400 | 450 | 500 | 600 | 800 |

ПРИМЕЧАНИЕ * Установка электрозамка на створку является обязательной.

Технические характеристики

| МОДЕЛИ | FE40230 | FE4024 | FE40230V | FE4024V |
|---|-----------------|----------------------------|-----------------|----------------------------|
| Класс защиты (IP) | 44 | 44 | 44 | 44 |
| Напряжение электропитания (В, 50/60 Гц) | ~230 | ~230 | ~230 | ~230 |
| Напряжение электропитания двигателя (В) | ~230 (50/60 Гц) | =24 | ~230 (50/60 Гц) | =24 |
| Потребляемый ток (А) | 1,2 | 7 (макс.) | 1,3 | 5 (макс.) |
| Мощность (Вт) | 140 | 130 | 150 | 150 |
| Время открывания на 90° (с) | 34 | РЕГУЛИРУЕМОЕ | 18 | РЕГУЛИРУЕМОЕ |
| Интенсивность использования (%) | 30 | ИНТЕНСИВНОГО ИСПОЛЬЗОВАНИЯ | 30 | ИНТЕНСИВНОГО ИСПОЛЬЗОВАНИЯ |
| Крутящий момент (Нм) | 540 | 360 | 320 | 360 |
| Диапазон рабочих температур (°С) | -20 ÷ +55 | -20 ÷ +55 | -20 ÷ +55 | -20 ÷ +55 |
| Термозащита двигателя (°С) | 150 | - | 150 | - |

● ~230 В ● =24 В

| Код | Описание |
|---|---|
| Привод ~230 В и блок управления, тестированные на соответствие требованиям нормативов EN 12453 и EN 12445 | |
| 001 FE40230 | Самоблокирующийся привод в комплекте с шарнирным рычагом для створок шириной до 4 м. |
| 002 ZM3E | Многофункциональный блок управления для двустворчатых распашных ворот с радиодекодером, дисплеем и функцией самодиагностики устройств безопасности. |
| Привод ~230 В и блок управления | |
| 001 FE40230V | Самоблокирующийся привод в комплекте с шарнирным рычагом для створок шириной до 4 м. |
| 002 ZM3E | Многофункциональный блок управления для двустворчатых распашных ворот с радиодекодером, дисплеем и функцией самодиагностики устройств безопасности. |
| Приводы =24 В и блоки управления, тестированные на соответствие требованиям нормативов EN 12453 и EN 12445 | |
| 001 FE4024 | Самоблокирующийся привод в комплекте с шарнирным рычагом для створок шириной до 4 м. |
| 001 FE4024V | Самоблокирующийся привод в комплекте с шарнирным рычагом для створок шириной до 4 м. |
| 002 ZLJ14 | Многофункциональный блок управления для одностворчатых распашных ворот с радиодекодером, дисплеем и функцией самодиагностики устройств безопасности. |
| 002 ZLJ24 | Многофункциональный блок управления для двустворчатых распашных ворот с радиодекодером, дисплеем и функцией самодиагностики устройств безопасности. |
| Аксессуары для: 002ZLJ14 | |
| 002 LB90 | Плата аварийного питания для подключения 2-х аккумуляторов 12 В - 1,2 Ач (не входят в комплект), либо 12 В-7Ач (не входят в комплект, устанавливаются в отдельном корпусе). |
| Аксессуары для: 002ZLJ24 | |
| 002 LB180 | Плата аварийного питания для подключения 2-х аккумуляторов 12 В - 1,2 Ач (не входят в комплект), либо 12 В-7Ач (не входят в комплект, устанавливаются в отдельном корпусе). |
| Аксессуары | |
| 001 FERNI-BDX | Правый скользящий рычаг передачи с направляющей для створок шириной до 2 м. |
| 001 FERNI-BSX | Левый скользящий рычаг передачи с направляющей для створок шириной до 2 м. |
| 001 LOCK81 | Электрозамок одноцилиндровый. |
| 001 LOCK82 | Электрозамок двухцилиндровый. |
| 001 H3000 | Система дистанционной разблокировки в корпусе с индивидуальным ключом с кнопкой управления и тросом. Длина троса – 5 м. |



Привод для подземной установки



- Привод-невидимка для автоматизации ворот.
- Высокий уровень защиты от атмосферных воздействий (IP67).
- После ручной разблокировки ворот автоматическая фиксация створки при возвращении её в исходное положение.
- Возможность открывания на угол до 180° (с аксессуаром FL-180).
- Версии =24 В обеспечивают бесперебойную работу даже при кратковременном отключении сетевого электропитания.
- Специальный монтажный корпус из стали с антикоррозионной обработкой.
- Встроенные регулируемые механические упоры.

Установочные размеры (мм)

Габаритные размеры (мм)

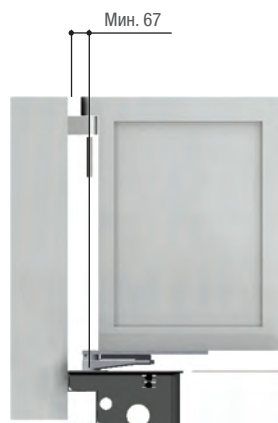
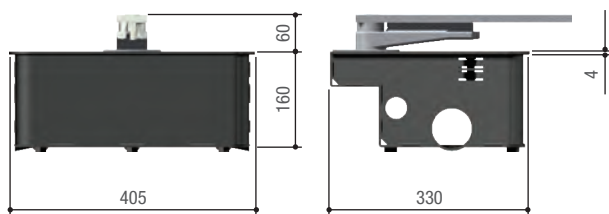

Ограничения в использовании





| | | | | |
|--------------------------|-------------------|------|-----|-----|
| МОДЕЛЬ | FROG-AV | | | |
| Макс. ширина створки (м) | | | | 1,3 |
| Макс. масса створки (кг) | | | | 300 |
| МОДЕЛИ | FROG-A – FROG-A24 | | | |
| Макс. ширина створки (м) | *3,5 | *2,5 | 2 | - |
| Макс. масса створки (кг) | 400 | 600 | 800 | - |

ПРИМЕЧАНИЕ: * Рекомендуется установка электрозамка на створку. - Макс. угол открывания створки: 110°.

Технические характеристики

| МОДЕЛИ | FROG-A | FROG-AV | FROG-A24 |
|---|-----------------|-----------------|----------------------------|
| Класс защиты (IP) | 67 | 67 | 67 |
| Напряжение электропитания (В, 50/60 Гц) | ~230 | ~230 | ~230 |
| Напряжение электропитания двигателя (В) | ~230 (50/60 Гц) | ~230 (50/60 Гц) | =24 |
| Потребляемый ток (А) | 1,9 | 2,5 | 15 (макс.) |
| Мощность (Вт) | 200 | 300 | 180 |
| Время открывания на 90° (с) | 18 | 9 | РЕГУЛИРУЕМОЕ |
| Интенсивность использования (%) | 30 | 30 | ИНТЕНСИВНОГО ИСПОЛЬЗОВАНИЯ |
| Крутящий момент (Нм) | 320 | 240 | 320 |
| Диапазон рабочих температур (°C) | -20 ÷ +55 | -20 ÷ +55 | -20 ÷ +55 |
| Термозащита двигателя (°C) | 150 | 150 | - |

● ~230 В ● =24 В

| Приводы для подземной установки ~230 В | |
|--|---|
| 001 FROG-A | Самоблокирующийся привод с регулируемым упором при закрывании для створок шириной до 3,5 м. |
| 001 FROG-AV | Самоблокирующийся привод с регулируемым упором при закрывании для створок шириной до 1,3 м. |
| Блоки управления для приводов ~230 В | |
| 002 ZA3N | Многофункциональный блок управления для двустворчатых распашных ворот с радиодекодером. |
| 002 ZA3P | Многофункциональный блок управления для двустворчатых распашных ворот с радиодекодером и функцией регулировки скорости замедления. |
| Привод для подземной установки =24 В и блоки управления, протестированные на соответствие требованиям нормативов EN 12453 и EN 12445 | |
| 001 FROG-A24  | Самоблокирующийся привод с регулируемым упором при закрывании для створок шириной до 3,5 м. |
| 002 ZL170N  | Блок управления для одностворчатых распашных ворот. |
| 002 ZL19N  | Блок управления для двустворчатых распашных ворот. |
| Аксессуары для: 002ZL170N и 002ZL19N | |
| 002 LB18  | Плата аварийного питания с корпусом для подключения 3-х аккумуляторов, 12 В - 7 Ач. |
| Аксессуары | |
| 001 FROG-CF | Монтажный корпус из стали с антикоррозионной обработкой методом катафореза, укомплектованный нижним рычагом с креплением механизма для разблокировки, верхним рычагом, монтируемым на створку, и регулировочным болтом для установки крайнего положения при открывании. |
| 001 FROG-CFI | Монтажный корпус из стали AISI 304, укомплектованный нижним рычагом с креплением механизма для разблокировки, верхним рычагом, монтируемым на створку, и регулировочным болтом для установки крайнего положения при открывании. |
| 001 A4364 | Замок разблокировки с рычагом. |
| 001 A4365 | Замок разблокировки с трехгранным пластиковым ключом. |
| 001 A4366 | Замок разблокировки с индивидуальным ключом стандарта EURO-DIN. |
| 001 A4370 | Рычаг передачи для открывания ворот на угол до 140° при максимальной ширине створки 2 м. |
| 001 FL-180 | Цепная передача для открывания ворот на угол до 180° при максимальной ширине створки 2 м. |
| 001 LOCK81 | Электрозамок одноцилиндровый. |
| 001 LOCK82 | Электрозамок двухцилиндровый. |



Frog Plus

Для створок шириной до 7 м



Привод для подземной установки, идеальное решение для интенсивного использования

- Привод-невидимка для автоматизации распашных ворот.
- Высокий уровень защиты от атмосферных воздействий (IP67).
- Встроенные регулируемые механические упоры для установки крайних положений створок.
- Энкодер для полного контроля за движением ворот.

Габаритные размеры (мм)

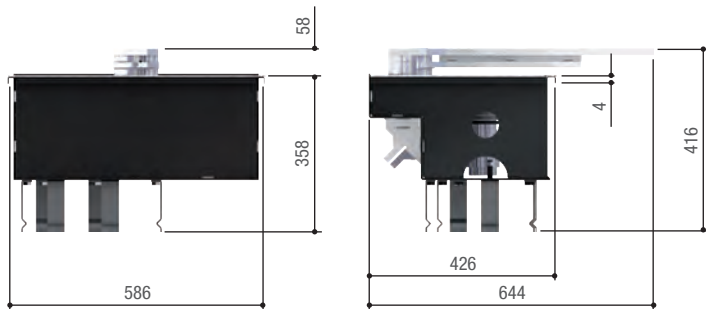

Ограничения в использовании



| МОДЕЛЬ | FROG-PM4 | | | | | |
|--------------------------|----------|------|-------|-------|-------|--|
| Макс. длина створки (м) | 5,5* | 4,5* | 3,5* | 2,5* | 1,5 | |
| Макс. масса створки (кг) | 700 | 900 | 1 000 | 1 400 | 1 800 | |
| МОДЕЛЬ | FROG-PM6 | | | | | |
| Макс. длина створки (м) | 7* | 5,5* | 5* | 4* | | |
| Макс. масса створки (кг) | 550 | 650 | 800 | 1 000 | | |

ПРИМЕЧАНИЕ * Установка электрозамка на створку является обязательной.

Технические характеристики

| МОДЕЛЬ | FROG-PM4 | FROG-PM6 |
|---|-----------|-----------|
| Класс защиты (IP) | 67 | 67 |
| Напряжение электропитания (В, 50/60 Гц) | ~230 | ~230 |
| Электропитание привода (В) (50/60 Гц) | ~230 | ~230 |
| Макс. потребляемый ток (А) | 5,1 | 2,6 |
| Мощность (Вт) | 1 200 | 600 |
| Время открывания на 90° (с) | 30 | 45 |
| Интенсивность использования (%) | 50 | 50 |
| Крутящий момент (Нм) | 800 | 800 |
| Диапазон рабочих температур (°C) | -20 - +55 | -20 - +55 |
| Термозащита мотора (°C) | 150 | 150 |

● ~230 В

| Артикул | Описание |
|--|---|
| Приводы для подземной установки ~230 В | |
| 001 FROG-PM4  | Самоблокирующийся привод с энкодером и регулируемым упором при закрывании для створок шириной до 5,5 м. |
| 001 FROG-PM6  | Самоблокирующийся привод с энкодером и регулируемым упором при закрывании для створок шириной до 7 м. |
| Блок управления для приводов ~230 В | |
| 002 ZM3EP | Многофункциональный блок управления для двустворчатых распашных ворот с радиodeкодером, дисплеем и функцией самодиагностики устройств безопасности. |
| Аксессуары | |
| 001 FROG-PC | Монтажный корпус из стали с антикоррозионной обработкой методом катафореза, укомплектованный нижним рычагом с креплением механизма для разблокировки, верхним рычагом, монтируемым на створку, и регулировочным болтом для установки крайнего положения при открывании. |
| 001 A4801 | Концевые микровыключатели. |
| 001 A4364 | Замок разблокировки с рычагом. |
| 001 A4365 | Замок разблокировки с трехгранным пластиковым ключом. |
| 001 A4366 | Замок разблокировки с индивидуальным ключом стандарта EURO-DIN. |
| 001 LOCK81 | Электрозамок одноцилиндровый. |
| 001 LOCK82 | Электрозамок двухцилиндровый. |



ГАБАРИТНЫЕ РАЗМЕРЫ БЛОКОВ УПРАВЛЕНИЯ

Габаритные размеры (мм)

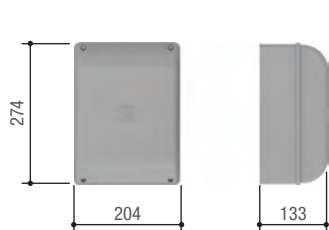

002ZF1
002ZA3N
002ZL150N
002ZL160N
002ZL170N
002ZA3P



002ZL92
002ZLJ14
002ZLJ24
002ZM3E
002ZM3EP
002ZL19N
002ZL180
002LB18



В таблице приведены все технические характеристики блоков управления, используемых с автоматикой для распашных ворот.

Те, что выделены жирным шрифтом, играют важную роль при выборе устанавливаемой автоматики и должны быть приняты во внимание.



| Привод | Ati Krono Frog Fast Ferni | Ati Krono Frog | Ati Krono Frog Fast Ferni Axo | Ati Krono Frog Fast Ferni | Fast40 | Stylo Myto | Axo Frog Ferni | Axo Frog Ferni | Flex | Flex | Fast40 | Frog Ferni | Ati Fast | Frog Ferni | Frog plus |
|---|---------------------------|----------------|-------------------------------|---------------------------|--------|------------|----------------|----------------|--------|--------|--------|------------|----------|------------|-----------|
| Блок управления | ZA3N | ZA3P | ZM3E | ZF1N | ZF4 | ZL92 | ZLJ24 | ZLJ14 | ZL150N | ZL160N | ZL94 | ZL170N | ZL180 | ZL19N | ZM3EP |
| САМОДИАГНОСТИКА устройств безопасности | | ● | ● | | ● | ● | ● | ● | | | ● | | | ● | ● |
| ПРЕДВАРИТЕЛЬНОЕ ВКЛЮЧЕНИЕ СИГНАЛЬНОЙ ЛАМПЫ в режиме открывания и закрывания | ● | ● | ● | | ● | ● | ● | ● | ● | | ● | ● | ● | ● | ● |
| ОТКРЫВАНИЕ в режиме закрывания | ● | ● | ● | ● | ● | ● | ● | ● | ● | ● | ● | ● | ● | ● | ● |
| ЗАКРЫВАНИЕ в режиме открывания | ● | ● | ● | | ● | ● | ● | ● | ● | | ● | | | | ● |
| ОСТАНОВКА из-за обнаруженного препятствия | | | ● | | ● | ● | ● | ● | | | ● | | | | ● |
| СТОП | ● | ● | ● | ● | ● | ● | ● | ● | ● | ● | ● | ● | ● | ● | ● |
| ЧАСТИЧНЫЙ СТОП | ● | ● | ● | | ● | ● | ● | ● | ● | | ● | ● | ● | ● | ● |
| ОБНАРУЖЕНИЕ ПРЕПЯТСТВИЯ в зоне действия фотоэлементов | ● | ● | ● | | ● | ● | ● | ● | ● | | ● | ● | ● | ● | ● |
| ЭНКОДЕР | | ● | ● | | ● | ● | ● | ● | | | ● | | | | ● |
| Устройство РЕГУЛИРОВАНИЯ ДВИЖЕНИЯ и ОБНАРУЖЕНИЯ ПРЕПЯТСТВИЙ | | | | | ● | ● | ● | ● | | | ● | | | | ● |
| ОБНАРУЖЕНИЕ ПРЕПЯТСТВИЙ ТОКОВОЙ СИСТЕМОЙ ЗАЩИТЫ | | | | | | ● | ● | ● | | ● | | ● | ● | ● | ● |
| Управление | | | | | | | | | | | | | | | |
| ОТКРЫВАНИЕ одной створки | ● | ● | ● | | ● | ● | ● | ● | | | ● | | | ● | ● |
| ЧАСТИЧНОЕ ОТКРЫВАНИЕ одной створки | ● | ● | ● | | ● | ● | ● | ● | ● | | ● | | | | ● |
| «ТОЛЬКО ОТКРЫТЬ» от передатчика и/или кнопки | ● | ● | ● | | ● | ● | ● | ● | ● | | ● | ● | ● | ● | ● |
| Подключение кнопки «ТОЛЬКО ОТКРЫТЬ» или «ТОЛЬКО ЗАКРЫТЬ» | ● | ● | ● | | ● | ● | ● | ● | ● | | ● | ● | | | ● |
| ОТКРЫТЬ-СТОП-ЗАКРЫТЬ-СТОП от передатчика и/или кнопки | ● | ● | ● | ● | ● | ● | ● | ● | ● | ● | ● | ● | ● | ● | ● |
| ОТКРЫТЬ-ЗАКРЫТЬ от передатчика и/или кнопки | ● | ● | ● | ● | ● | ● | ● | ● | ● | ● | ● | ● | ● | ● | ● |
| ПРИСУТСТВИЕ ОПЕРАТОРА | ● | ● | ● | ● | ● | ● | ● | ● | ● | ● | ● | ● | ● | ● | ● |
| ЗАДЕРЖКА ПРИ ОТКРЫВАНИИ 1-й створки | ● | ● | ● | ● | ● | ● | ● | ● | ● | | ● | | | ● | ● |
| ЗАДЕРЖКА ПРИ ЗАКРЫВАНИИ 2-й створки | ● | ● | ● | ● | ● | ● | ● | ● | ● | | ● | | | ● | ● |
| НЕМЕДЛЕННОЕ ЗАКРЫВАНИЕ | | | | | | | | | | | | | | | |
| АВАРИЙНАЯ РАЗБЛОКИРОВКА с помощью передатчика | | | | | | | | | | | | | | | |
| Функциональные возможности | | | | | | | | | | | | | | | |
| Подключение СИГНАЛЬНОЙ ЛАМПЫ | ● | ● | ● | ● | ● | ● | ● | ● | ● | ● | ● | ● | ● | ● | ● |
| Подключение ЛАМПЫ СО СЧЕТЧИКОМ ЦИКЛОВ | ● | ● | ● | | ● | ● | ● | ● | | | ● | ● | | | ● |
| Подключение ЛАМПЫ ДОПОЛНИТЕЛЬНОГО ОСВЕЩЕНИЯ | | ● | ● | | ● | | ● | | | | ● | | | | ● |
| Антенна | ● | ● | ● | | ● | ● | ● | ● | ● | ● | ● | ● | ● | ● | ● |
| Подключение ЛАМПЫ, УКАЗЫВАЮЩЕЙ НА ОТКРЫТОЕ ПОЛОЖЕНИЕ ВОРОТ | ● | ● | ● | ● | ● | ● | ● | ● | ● | ● | ● | ● | ● | ● | ● |
| Подключение ЛАМПЫ, УКАЗЫВАЮЩЕЙ НА ЗАКРЫТОЕ ПОЛОЖЕНИЕ ВОРОТ | | | | ● | ● | | | | | | ● | | | | |
| Выход для 2-го РАДИОКАНАЛА | ● | ● | ● | | | | ● | ● | ● | | | ● | ● | ● | ● |
| Регулировка ВРЕМЕНИ РАБОТЫ | ● | ● | ● | ● | ● | ● | ● | ● | ● | ● | ● | | | | ● |
| АВТОМАТИЧЕСКОЕ ОПРЕДЕЛЕНИЕ РАДИОКОДА | ● | ● | ● | ● | ● | ● | ● | ● | ● | ● | ● | ● | ● | ● | ● |
| Подключение ЭЛЕКТРОЗАМКА/ЭЛЕКТРОБЛОКИРОВКИ и/или ФУНКЦИИ "МОЛОТОК" | ● | ● | ● | ● | ● | ● | ● | ● | ● | ● | ● | ● | ● | ● | ● |
| Регулировка ВРЕМЕНИ АВТОМАТИЧЕСКОГО ЗАКРЫВАНИЯ | ● | ● | ● | ● | ● | ● | ● | ● | ● | ● | ● | ● | ● | ● | ● |
| Замедление в РЕЖИМЕ ОТКРЫВАНИЯ и/или ЗАКРЫВАНИЯ | | ● | ● | | ● | ● | ● | ● | ● | ● | ● | ● | ● | ● | ● |
| Работа от платы аварийного питания с аккумуляторами (опция) | | | | | | ● | ● | ● | ● | ● | ● | ● | ● | ● | ● |
| ВЕДУЩИЙ-ВЕДОМЫЙ | | | | | | | | | | | | | | | |
| Регулировка СКОРОСТИ ДВИЖЕНИЯ и ЗАМЕДЛЕНИЯ* | | ●* | ●* | | ● | ● | ● | ● | | | ● | ● | | | ●* |
| ДИСПЛЕЙ | | ● | ● | | ● | | ● | ● | | | ● | | | | ● |
| Электронный ТОРМОЗ | | | | | | | | | | | | | | | |
| АВТОМАТИЧЕСКОЕ ОПРЕДЕЛЕНИЕ крайних положений при открывании и закрывании | | ● | ● | | ● | ● | ● | ● | | | ● | | | | ● |
| РЕЖИМ ОЖИДАНИЯ | | | | | | | | | | | | ● | | | |
| Подключение к солнечной панели | | | | | | | | | | | | ● | | | |

● ~230 В ● =24 В, ИНТЕНСИВНОГО ИСПОЛЬЗОВАНИЯ

ПРИМЕЧАНИЕ

* 002ZM3E, 002ZA3P: только скорость замедления.

АВТОМАТИКА ДЛЯ ГАРАЖНЫХ ВОРОТ

| | |
|----|--|
| 60 | РЕКОМЕНДАЦИИ ПО ВЫБОРУ |
| 61 | ПРИМЕР АВТОМАТИЗАЦИИ ПОДЪЕМНО-ПОВОРОТНЫХ ВОРОТ С ПРОТИВОВЕСАМИ И ЧАСТИЧНЫМ ЗАХОДОМ ПОЛОТНА ВНУТРЬ |
| 62 | ПРИМЕР АВТОМАТИЗАЦИИ СЕКЦИОННЫХ ВОРОТ |
| 63 | ПРИМЕР АВТОМАТИЗАЦИИ ПОДЪЕМНО-ПОВОРОТНЫХ ВОРОТ С ПРОТИВОВЕСАМИ И ЧАСТИЧНЫМ ЗАХОДОМ ПОЛОТНА ВНУТРЬ |
| 64 | VER |
| 66 | MEGA |
| 68 | MEGA40 |
| 70 | ГАБАРИТНЫЕ РАЗМЕРЫ БЛОКОВ УПРАВЛЕНИЯ |
| 71 | ФУНКЦИИ БЛОКОВ УПРАВЛЕНИЯ |

Рекомендации по выбору

Автоматика для подъемно-поворотных и секционных ворот

В таблицах кратко изложены серии и модели приводов с ограничениями по применению, основанными на площади полотна ворот или тяговом усилии.

| Серия Модель | | |
|---|----------|----|
| Макс. площадь полотна ворот (м ²) | | |
| Eмега40 | EM4024 | 9 |
| | EM4024CB | 9 |
| Eмега | E456 | 14 |
| | E1024 | 14 |

● ~230 В ● =24 В, ИНТЕНСИВНОГО ИСПОЛЬЗОВАНИЯ

| Серия Модель | | |
|--------------------------|-------|------|
| Макс. тяговое усилие (Н) | | |
| Ver | VER10 | 1000 |
| Ver | VER12 | 1200 |

● =24 В, ИНТЕНСИВНОГО ИСПОЛЬЗОВАНИЯ



ПОДЪЁМНО-ПОВОРОТНЫЕ ВОРОТА С ВЫНОСОМ И ЧАСТИЧНЫМ ЗАХОДОМ ПОЛОТНА ВНУТРЬ

Этот тип ворот оснащён системой балансировки с помощью противовесов или пружин.

При открывании полотно заходит в гараж приблизительно на 2/3 своей общей площади.

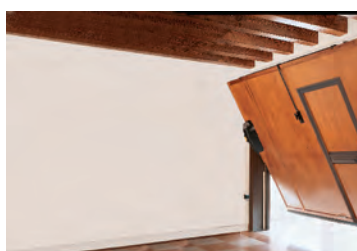

ПОДЪЁМНО-ПОВОРОТНЫЕ ВОРОТА С ВЫНОСОМ, ЧАСТИЧНЫМ ЗАХОДОМ ПОЛОТНА ВНУТРЬ И ДОПОЛНИТЕЛЬНОЙ КАЛИТКОЙ

Этот тип ворот оснащён системой балансировки с помощью противовесов или пружин.

При открывании и закрывании ворота заходят в гараж на приблизительно 2/3 своей общей площади.

Для автоматизации больших ворот и/или подъемно-поворотных ворот с калиткой возможна установка двух приводов.



ПОДЪЁМНО-ПОВОРОТНЫЕ ВОРОТА С ВЫНОСОМ И ПОЛНЫМ ЗАХОДОМ ПОЛОТНА ВНУТРЬ

Эти ворота оснащены системой пружинной балансировки.

При открывании полотно полностью заходит внутрь гаража.



ПОДЪЁМНО-ПОВОРОТНЫЕ ВОРОТА С ПОЛНЫМ ЗАХОДОМ ПОЛОТНА ВНУТРЬ

Эти ворота оснащены системой балансировки с помощью противовесов.

При открывании полотно полностью заходит внутрь гаража.



СЕКЦИОННЫЕ ВОРОТА

Эти ворота оснащены системой пружинной балансировки.

Они состоят из скрепленных друг с другом горизонтальных панелей.

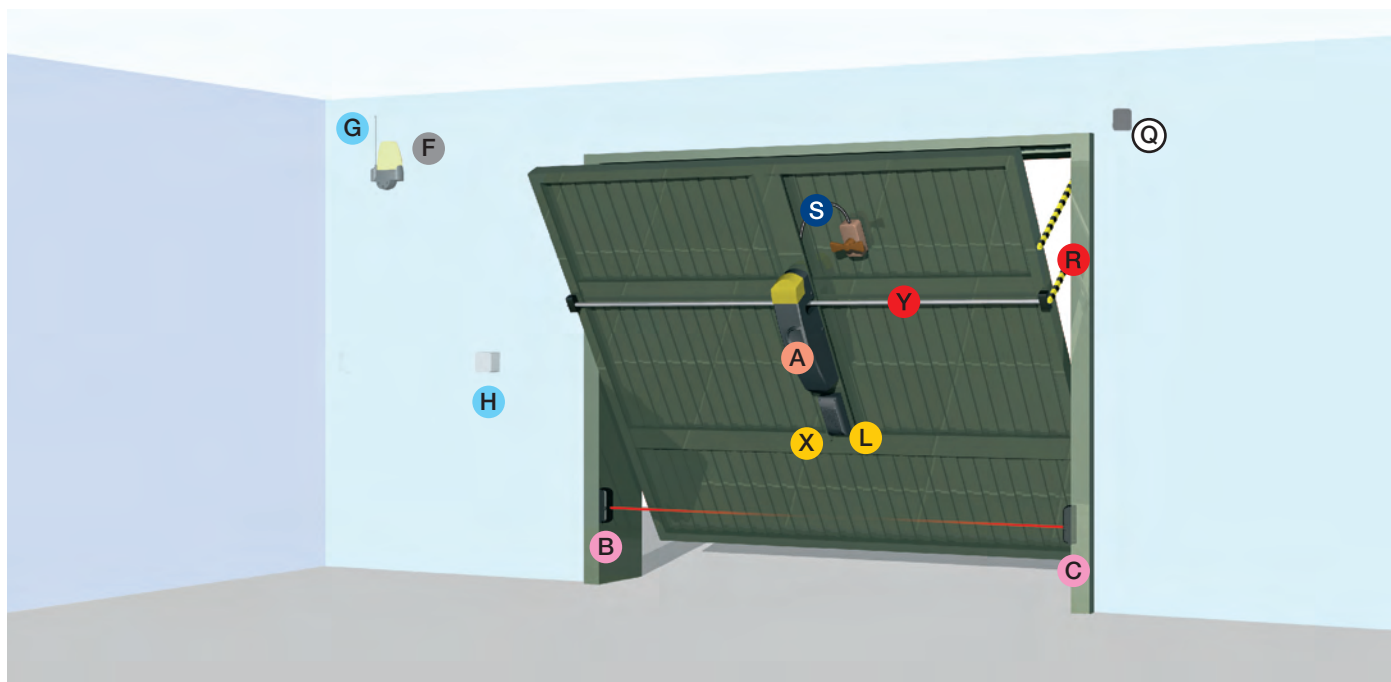

ИЗДЕЛИЯ

- A** Привод для подъёмно-поворотных ворот
- B** Фотоэлемент (передатчик)
- C** Фотоэлемент (приемник)
- F** Сигнальная лампа
- G** Антенна
- H** Устройство управления
(Ключ-выключатель / клавиатура / считыватель)
- L** Блок управления
- Q** Разветвительная коробка
- R** Рычаги передачи
- S** Устройство разблокировки
- X** Радиоприемник
- Y** Труба передачи

КАБЕЛИ И ПРОВОДА

| Длина кабеля (м) | < 10 м | 10 ÷ 20 м | 20 ÷ 30 м |
|-------------------------------------|---------------------------|---------------------------|---------------------------|
| Напряжение питания ~230 В | 3G x 1,5 мм ² | 3G x 1,5 мм ² | 3G x 2,5 мм ² |
| Напряжение питания двигателя ~230 В | 3G x 1,5 мм ² | 3G x 1,5 мм ² | 3G x 2,5 мм ² |
| Напряжение питания двигателя =24В | 2G x 1,5 мм ² | 2G x 1,5 мм ² | 2G x 2,5 мм ² |
| Концевые микровыключатели | *n° x 0,5 мм ² | *n° x 0,5 мм ² | *n° x 0,5 мм ² |
| Сигнальная лампа ≈/~24 В | 2 x 1 мм ² | 2 x 1 мм ² | 2 x 1 мм ² |
| Сигнальная лампа ~230 В | 2 x 1 мм ² | 2 x 1 мм ² | 2 x 1 мм ² |
| Фотоэлементы (передатчики) | 2 x 0,5 мм ² | 2 x 0,5 мм ² | 2 x 0,5 мм ² |
| Фотоэлементы (приемники) | 4 x 0,5 мм ² | 4 x 0,5 мм ² | 4 x 0,5 мм ² |
| Электрозамок 24 В | 2 x 1 мм ² | 2 x 1 мм ² | 2 x 1 мм ² |
| Устройства управления | *n° x 0,5 мм ² | *n° x 0,5 мм ² | *n° x 0,5 мм ² |
| Антенна | | RG58 макс. 10 м | |

*n° = смотрите инструкции по установке изделия.

Внимание: указанное сечение кабеля носит ориентировочный характер и зависит от мощности нагрузки и длины кабеля.

ПРИМЕР АВТОМАТИЗАЦИИ СЕКЦИОННЫХ ВОРОТ

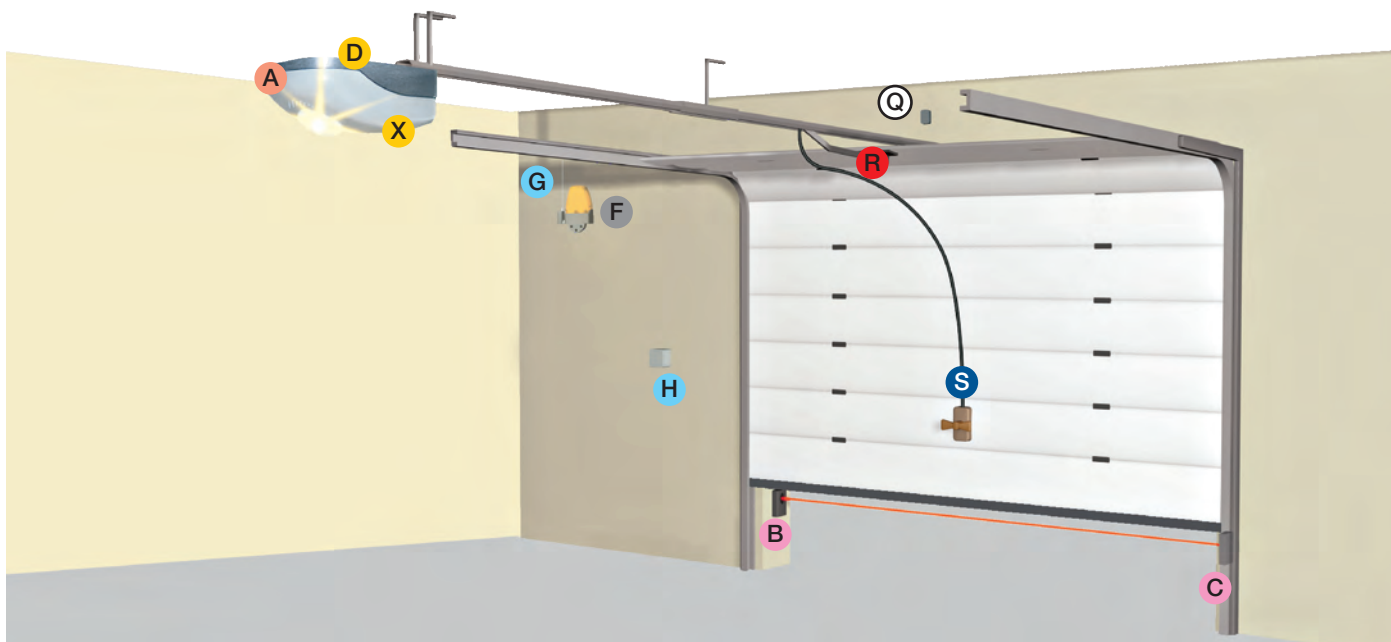

ОСНОВНЫЕ КОМПОНЕНТЫ

- A** Автоматика (привод с платой блока управления)
- B** Фотоэлемент (передатчик)
- C** Фотоэлемент (приемник)
- D** Плата аварийного электропитания
- F** Сигнальная лампа
- G** Антенна
- H** Устройство управления
(Ключ-выключатель / Клавиатура / Проксимити-считыватель)
- Q** Разветвительная коробка
- R** Рычаг передачи
- S** Тросовый механизм дистанционной разблокировки
- X** Плата радиоприемника

ТИП И СЕЧЕНИЕ КАБЕЛЕЙ

| ДЛИНА КАБЕЛЯ (м) | < 10 | от 10 до 20 | от 20 до 30 |
|----------------------------------|---------------------------|---------------------------|---------------------------|
| Напряжение электропитания ~230 В | 3G x 1,5 мм ² | 3G x 1,5 мм ² | 3G x 2,5 мм ² |
| Сигнальная лампа ~/±24 В | 2 x 1 мм ² | 2 x 1 мм ² | 2 x 1 мм ² |
| Сигнальная лампа ~230 В | 2 x 1 мм ² | 2 x 1 мм ² | 2 x 1 мм ² |
| Фотоэлементы (передатчики) | 2 x 0,5 мм ² | 2 x 0,5 мм ² | 2 x 0,5 мм ² |
| Фотоэлементы (приемники) | 4 x 0,5 мм ² | 4 x 0,5 мм ² | 4 x 0,5 мм ² |
| Устройства управления | *n° x 0,5 мм ² | *n° x 0,5 мм ² | *n° x 0,5 мм ² |
| Антенна | | RG58 макс. 10 м | |

*n° = смотрите инструкции по установке изделия.

Внимание! Указанное сечение кабеля носит ориентировочный характер и зависит от мощности двигателя и длины кабеля.

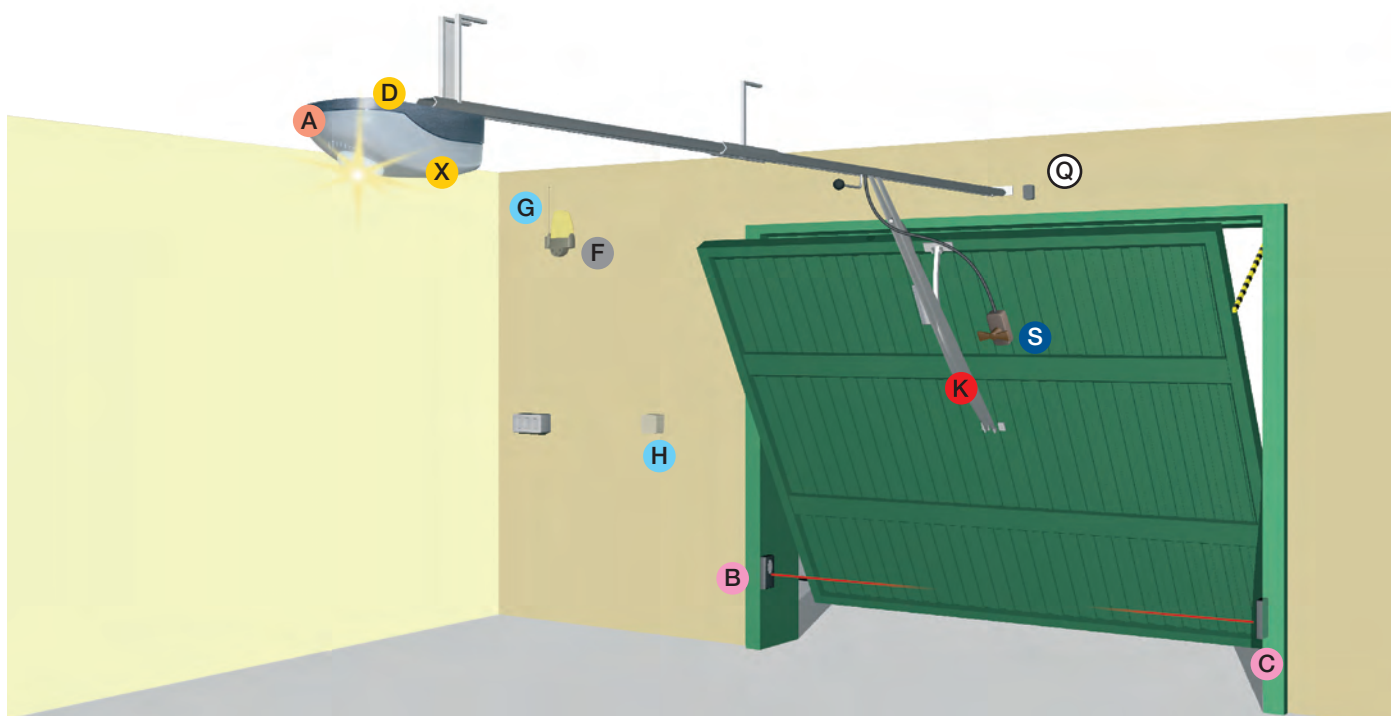

ОСНОВНЫЕ КОМПОНЕНТЫ

- A** Автоматика (привод с платой блока управления)
- B** Фотоэлемент (передатчик)
- C** Фотоэлемент (приемник)
- D** Плата аварийного электропитания
- F** Сигнальная лампа
- G** Антенна
- H** Устройство управления
(Ключ-выключатель / Клавиатура / Проксимити-считыватель)
- K** Рычаг-адаптер
- Q** Разветвительная коробка
- S** Тросовый механизм дистанционной разблокировки
- X** Плата радиоприемника

ТИП И СЕЧЕНИЕ КАБЕЛЕЙ

| ДЛИНА КАБЕЛЯ (м) | < 10 | от 10 до 20 | от 20 до 30 |
|----------------------------------|---------------------------|---------------------------|---------------------------|
| Напряжение электропитания ~230 В | 3G x 1,5 мм ² | 3G x 1,5 мм ² | 3G x 2,5 мм ² |
| Сигнальная лампа ~24 В | 2 x 1 мм ² | 2 x 1 мм ² | 2 x 1 мм ² |
| Сигнальная лампа ~230 В | 2 x 1 мм ² | 2 x 1 мм ² | 2 x 1 мм ² |
| Фотоэлементы (передатчики) | 2 x 0,5 мм ² | 2 x 0,5 мм ² | 2 x 0,5 мм ² |
| Фотоэлементы (приемники) | 4 x 0,5 мм ² | 4 x 0,5 мм ² | 4 x 0,5 мм ² |
| Устройства управления | *n° x 0,5 мм ² | *n° x 0,5 мм ² | *n° x 0,5 мм ² |
| Антенна | | RG58 макс. 10 м | |

*n° = смотрите инструкции по установке изделия.

Внимание! Указанное сечение кабеля носит ориентировочный характер и зависит от мощности двигателя и длины кабеля.



Решение для секционных и подъемно-поворотных ворот в жилом секторе

- Крепление привода непосредственно к направляющей.
- Системы с питанием двигателя =24 В для большей безопасности и надежности.
- Широкий ассортимент устройств управления и безопасности в дополнение к автоматике.
- Направляющие с ременной или цепной передачей, бесшумные и надежные.
- Изделие протестировано на соответствие требованиям европейских норм безопасности.
- Возможность работы от аккумуляторов платы аварийного питания при кратковременном отключении сетевого электропитания.

Габаритные размеры (мм)

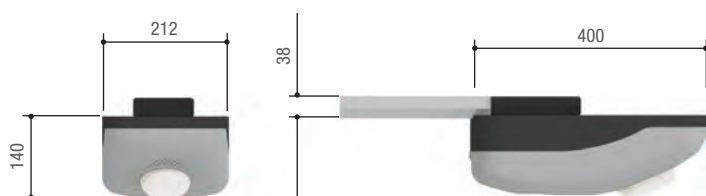

Примеры использования

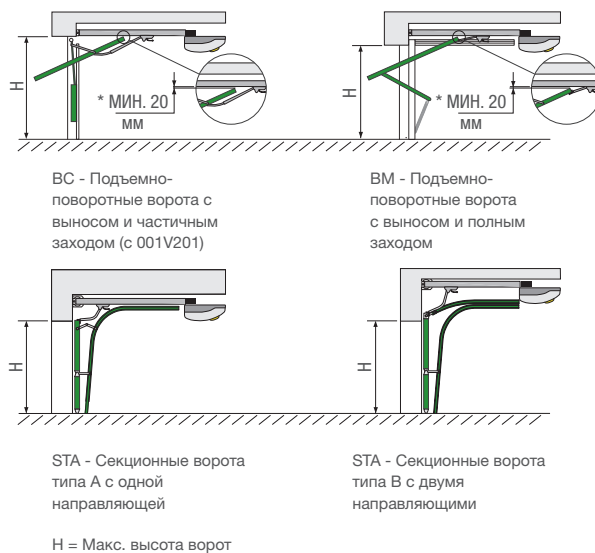

Ограничения в использовании

| МОДЕЛИ | VER10 | VER12 |
|--------------------|-------|-------|
| Тяговое усилие (Н) | 1000 | 1200 |

Технические характеристики

| МОДЕЛИ | VER10 | VER12 |
|--|-----------|-------------|
| Класс защиты (IP) | 40 | 40 |
| Напряжение электропитания (В, 50/60 Гц) | ~230 | ~230 |
| Напряжение электропитания двигателя (В) | =24 | =24 |
| Потребляемая мощность в режиме ожидания (Вт) | 5 (макс.) | 7,5 (макс.) |
| Мощность (Вт) | 130 | 260 |
| Скорость движения (м/мин) | 6 | 6 |
| Интенсивность использования (%) | 50 | 50 |
| Диапазон рабочих температур (°C) | -20 ÷ +55 | -20 ÷ +55 |
| Термозащита двигателя (°C) | - | - |

| Код | Описание |
|-----|----------|
|-----|----------|

Приводы =24 В, тестированные на соответствие требованиям нормативов EN 12453 и EN 12445

001**VER10** Привод, укомплектованный блоком управления с энкодером, для секционных и подъемно-поворотных ворот.



001**VER12** Привод, укомплектованный блоком управления с энкодером, для секционных и подъемно-поворотных ворот.



Аксессуары для: 001VER10 и 001VER12

001**V0670** Плата аварийного питания для подключения 2-х аккумуляторов 12 В - 1,2 Ач (не входят в комплект).



Аксессуары

001**V122** Удлиненный тяговый рычаг для секционных ворот с расстоянием от вала до верхнего края проема 300 - 600 мм.



001**V201** Рычаг-адаптер для подъемно-поворотных ворот с противовесами (максимальная высота ворот до 2,4 м).



Направляющие с цепью

009**V0679** Направляющая с цепью, L = 3,02 м.
*Макс. высота ворот: BC = 2,4 м BM = 2,25 м STA = 2,1 м STB = 2,2 м

009**V0682** Направляющая с цепью, L = 3,52 м.
*Макс. высота ворот: BM = 2,75 м STA = 2,6 м STB = 2,7 м

009**V0683** Направляющая с цепью, L = 4,02 м.
*Макс. высота ворот: BM = 3,25 м STA = 3,1 м STB = 3,2 м



Направляющие с ремнем

001**V0685** Направляющая с ремнем, L = 3,02 м.
*Макс. высота ворот: BC = 2,4 м BM = 2,25 м STA = 2,1 м STB = 2,2 м

001**V0686** Направляющая с ремнем, L = 3,52 м.
*Макс. высота ворот: BM = 2,75 м STA = 2,6 м STB = 2,7 м

001**V0688** Направляющая с ремнем, L = 4,02 м.
*Макс. высота ворот: BM = 3,25 м STA = 3,1 м STB = 3,2 м



ПРИМЕЧАНИЕ

* BC = Подъемно-поворотные с противовесами - BM = Подъемно-поворотные с пружинами - STA = Секционные типа А - STB = Секционные типа В



Идеальное решение для подъёмно-поворотных ворот с установкой на полотно

- Привод предназначен для подъёмно-поворотных ворот средних и больших размеров, в том числе для интенсивного использования.
- Модель 001E1024 тестирована на соответствие требованиям европейских норм безопасности.
- Версии с питанием двигателя ~230 В оснащены энкодером, который позволяет обнаруживать препятствия и управлять замедлением ворот.
- Ручка разблокировки для открытия ворот вручную в случае аварийного отключения электроэнергии.
- Версия с питанием двигателя =24 В позволяет регулировать скорость открывания и закрывания ворот, а также обнаруживать препятствия с помощью токовой системы защиты.
- Возможность установки блока управления ZE5 на монтажное основание.

Габаритные размеры (мм)



Примеры использования

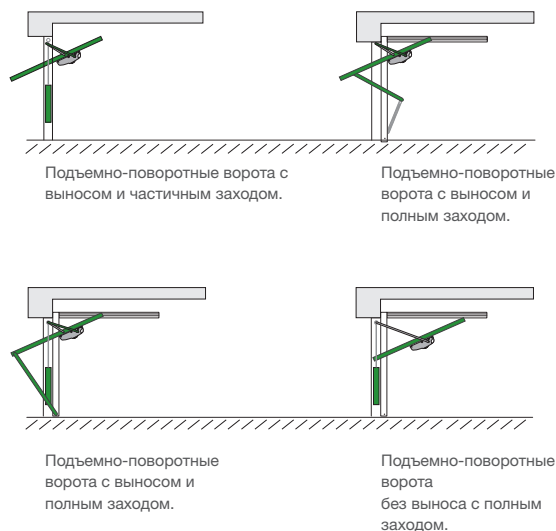

Ограничения в использовании

| МОДЕЛИ | E456 | E1024 |
|---|------|-------|
| Площадь полотна ворот (м ²) | 14 | 14 |

ПРИМЕЧАНИЕ 001E782A Установка является обязательной при использовании двух приводов 001E1024.

Технические характеристики

| МОДЕЛИ | E456 | E1024 |
|---|-----------------|----------------------------|
| Класс защиты (IP) | 40 | 40 |
| Напряжение электропитания (В, 50/60 Гц) | ~230 | ~230 |
| Напряжение электропитания двигателя (В) | ~230 (50/60 Гц) | =24 |
| Потребляемый ток (А) | 2 | 15 (макс.) |
| Мощность (Вт) | 200 | 180 |
| Время открывания на 90° (с) | 25 | РЕГУЛИРУЕМОЕ |
| Интенсивность использования (%) | 50 | ИНТЕНСИВНОГО ИСПОЛЬЗОВАНИЯ |
| Крутящий момент (Нм) | 420 | 450 |
| Диапазон рабочих температур (°C) | -20 ÷ +55 | -20 ÷ +55 |
| Термозащита двигателя (°C) | 150 | - |

● ~230 В ● =24 В

| Код | Описание |
|--|---|
| Привод ~230 В и блок управления | |
| 001 E456 | Самоблокирующийся привод для подъемно-поворотных ворот площадью до 14 м ² . |
| 002 ZE5 | Блок управления. |
| Привод =24 В и блоки управления, тестированные на соответствие требованиям нормативов EN 12453 и EN 12445 | |
| 001 E1024* | Самоблокирующийся привод для подъемно-поворотных ворот площадью до 14 м ² . |
| 002 ZL170N* | Блок управления с радиодекодером для одного привода. |
| 002 ZL19NA* | Блок управления с радиодекодером для двух приводов. |
| Аксессуары для: 002ZL170N и 002ZL19NA | |
| 002 LB18* | Плата аварийного питания в комплекте с корпусом и кронштейном для подключения 3-х аккумуляторов 12 В - 7 Ач (не входят в комплект). |
| *пока в наличии на складе | |
| Аксессуары | |
| 001 E001 | Монтажное основание, L = 2 м. |
| 001 E002 | Монтажное основание, L = 2,5 м. |
| 001 E781A | Принадлежности для передающей системы. |
| 001 E782A | Труба передачи, 25 x 25 мм, L = 3 м. |
| 001 E783 | Комплект шарнирных рычагов. |
| 001 E784 | Удлинитель шарнирного рычага передачи для ворот высотой более 2,4 м. |
| 001 E785A | Комплект прямых телескопических рычагов сечением 40 x 10 мм. |
| 001 E786A | Комплект изогнутых телескопических рычагов сечением 40 x 10 мм. |
| 001 E787A | Удлинитель телескопического рычага (E785A и E786A) для ворот высотой более 2,4 м. |
| 001 E881 | Электрозамок. |



Емега40

Площадь полотна ворот до 9 м²



Идеальное решение для подъемно-поворотных ворот с установкой на полотно

- Привод предназначен для подъемно-поворотных ворот средних и больших размеров, в том числе для интенсивного использования.
- Все модели тестированы на соответствие требованиям европейских норм безопасности.
- Энкодер позволяет обнаруживать препятствия и управлять замедлением ворот.
- Ручка разблокировки для открытия ворот вручную в случае аварийного отключения электроэнергии.
- Версия с питанием двигателя =24 В позволяет регулировать скорость открывания и закрывания ворот, а также обнаруживать препятствия с помощью токовой системы защиты.
- Встроенный блок управления оснащен дисплеем для программирования и отображения функций, светодиодными индикаторами для сигнализации о состоянии ворот.



Габаритные размеры (мм)

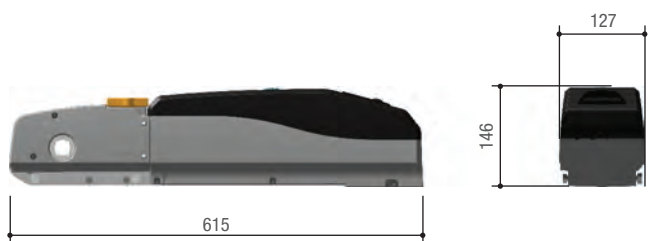

Примеры использования

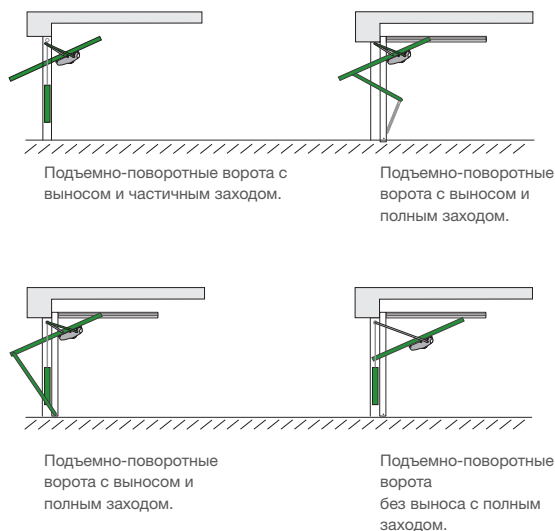

Ограничения в использовании

| МОДЕЛИ | EM4024CB • EM4024 |
|---|-------------------|
| Площадь полотна ворот (м ²) | 9 |
| ПРИМЕЧАНИЕ На ворота с полотном площадью от 9 до 14 м ² необходимо установить 2 привода. 1 привод EM4024CB + 1 привод EM4024 | |

Технические характеристики

| МОДЕЛИ | EM4024CB | EM4024 |
|---|----------------------------|----------------------------|
| Класс защиты (IP) | 40 | 40 |
| Напряжение электропитания (В, 50/60 Гц) | ~120 - 230 | - |
| Напряжение электропитания двигателя (В) | =24 | =24 |
| Потребляемый ток (А) | 15 (макс.) | 15 (макс.) |
| Мощность (Вт) | 170 | 170 |
| Время открывания на 90° (с) | РЕГУЛИРУЕМОЕ | РЕГУЛИРУЕМОЕ |
| Интенсивность использования (%) | ИНТЕНСИВНОГО ИСПОЛЬЗОВАНИЯ | ИНТЕНСИВНОГО ИСПОЛЬЗОВАНИЯ |
| Крутящий момент (Нм) | 320 | 320 |
| Диапазон рабочих температур (°C) | -20 ÷ +55 | -20 ÷ +55 |

● =24 В

Код **Описание**

Привод =24 В, тестированный на соответствие требованиям нормативов EN 12453 и EN 12445

001**EM4024CB** Самоблокирующийся привод с блоком управления и дисплеем для подъемно-поворотных ворот площадью до 9 м².



Привод =24 В, тестированный на соответствие требованиям нормативов EN 12453 и EN 12445

001**EM4024** Самоблокирующийся привод для установки совместно с приводом 001EM4024CB для ворот с полотном площадью до 14 м².



Аксессуары для: 001EM4024CB

002**LBEM40** Плата аварийного питания в комплекте с кронштейном для подключения 2-х аккумуляторов 12 В - 1,2 Ач (не входят в комплект).



Аксессуары для: 001EM4024

001**EM4001** Светодиодная плата для лампы дополнительного освещения.



Аксессуары

001**E001** Монтажное основание, L = 2 м.

001**E002** Монтажное основание, L = 2,5 м.

001**E781A** Принадлежности для передающей системы.

001**E782A** Труба передачи, 25 x 25 мм, L = 3 м.

001**E783** Комплект шарнирных рычагов.

001**E784** Удлинитель шарнирного рычага передачи для ворот высотой более 2,4 м.

001**E785A** Комплект прямых телескопических рычагов сечением 40x10 мм.

001**E786A** Комплект изогнутых телескопических рычагов сечением 40x10 мм.

001**E787A** Удлинитель телескопического рычага (E785A и E786A) для ворот высотой более 2,4 м.



КНОПЧНАЯ ПАНЕЛЬ УПРАВЛЕНИЯ И ДИСПЛЕЙ НАСТРОЙКИ ФУНКЦИЙ

Привод 001EM4024CB оснащен встроенной кнопочной панелью для программирования и управления воротами. Дополнительное освещение спроектировано с использованием светодиодной технологии, обеспечивающей высокую эффективность, долговечность и экономию электроэнергии.

ГАБАРИТНЫЕ РАЗМЕРЫ БЛОКОВ УПРАВЛЕНИЯ

Габаритные размеры (мм)

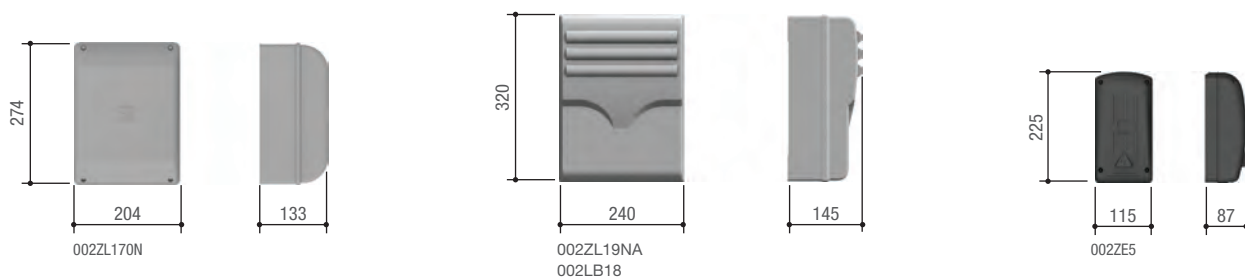

В таблице приведены все технические характеристики блоков управления, используемых с приводами для подъемно-поворотных и секционных гаражных ворот. Те, что выделены жирным шрифтом, играют важную роль при выборе устанавливаемого привода и должны быть приняты во внимание.

| Привод | 24 | | E456 | 24 | | |
|---|-------|-------|------|--------|--------|----------|
| | VER10 | VER12 | | E1024 | E1024 | EM4024CB |
| Блок управления | ZL56 | ZL56 | ZE5 | ZL170N | ZL19NA | ZL43 |
| Функции | | | | | | |
| Безопасность | | | | | | |
| САМОДИАГНОСТИКА устройств безопасности | | | | | | |
| ПРЕДВАРИТЕЛЬНОЕ ВКЛЮЧЕНИЕ СИГНАЛЬНОЙ ЛАМПЫ в режиме открывания и закрывания | | | ● | ● | ● | ● |
| ОТКРЫВАНИЕ в режиме закрывания | ● | ● | ● | ● | ● | ● |
| ЗАКРЫВАНИЕ в режиме открывания | | | | | | |
| ОСТАНОВКА из-за обнаруженного препятствия | | | | | | |
| СТОП | ● | ● | ● | ● | ● | ● |
| ЧАСТИЧНЫЙ СТОП | | | | ● | ● | ● |
| ОБНАРУЖЕНИЕ ПРЕПЯТСТВИЯ в зоне действия фотоэлементов | | | ● | ● | ● | ● |
| ЭНКОДЕР | ● | ● | ● | | | ● |
| Устройство РЕГУЛИРОВАНИЯ ДВИЖЕНИЯ и ОБНАРУЖЕНИЯ ПРЕПЯТСТВИЙ | | | ● | | | ● |
| ОБНАРУЖЕНИЕ ПРЕПЯТСТВИЙ ТОКОВОЙ СИСТЕМОЙ ЗАЩИТЫ | ● | ● | | ● | ● | ● |
| Управление | | | | | | |
| ОТКРЫВАНИЕ одной створки | | | | | | |
| ЧАСТИЧНОЕ ОТКРЫВАНИЕ одной створки | ●* | ●* | | | | ● |
| «ТОЛЬКО ОТКРЫТЬ» от передатчика и/или кнопки | | | ● | ● | ● | ● |
| Подключение кнопки «ТОЛЬКО ОТКРЫТЬ» или «ТОЛЬКО ЗАКРЫТЬ» | | | ● | ● | ● | ● |
| ОТКРЫТЬ-СТОП-ЗАКРЫТЬ-СТОП от передатчика и/или кнопки | ● | ● | ● | ● | ● | ● |
| ОТКРЫТЬ-ЗАКРЫТЬ от передатчика и/или кнопки | | | ● | ● | ● | ● |
| ПРИСУТСТВИЕ ОПЕРАТОРА | | | ● | ● | ● | ● |
| ЗАДЕРЖКА ПРИ ОТКРЫВАНИИ 1-й створки | | | | | | |
| ЗАДЕРЖКА ПРИ ЗАКРЫВАНИИ 2-й створки | | | | | | |
| НЕМЕДЛЕННОЕ ЗАКРЫВАНИЕ | | | | | | |
| АВАРИЙНАЯ РАЗБЛОКИРОВКА с помощью передатчика | | | | | | |
| Функциональные возможности | | | | | | |
| Подключение СИГНАЛЬНОЙ ЛАМПЫ | ● | ● | ● | ● | ● | ● |
| Подключение ЛАМПЫ СО СЧЕТЧИКОМ ЦИКЛОВ | | | | ● | ● | ● |
| Подключение ЛАМПЫ ДОПОЛНИТЕЛЬНОГО ОСВЕЩЕНИЯ | ● | ● | ● | | | ● |
| Антенна | ● | ● | ● | ● | ● | ● |
| Подключение ЛАМПЫ, УКАЗЫВАЮЩЕЙ НА ОТКРЫТОЕ ПОЛОЖЕНИЕ ВОРОТ | | | ● | ● | ● | ● |
| Подключение ЛАМПЫ, УКАЗЫВАЮЩЕЙ НА ЗАКРЫТОЕ ПОЛОЖЕНИЕ ВОРОТ | | | | | | |
| Выход для 2-го РАДИОКАНАЛА | | | | ● | ● | |
| Регулировка ВРЕМЕНИ РАБОТЫ | | | | ● | ● | ● |
| АВТОМАТИЧЕСКОЕ ОПРЕДЕЛЕНИЕ РАДИОКОДА передатчиком | ● | ● | ● | ● | ● | ● |
| Подключение ЭЛЕКТРОЗАМКА/ЭЛЕКТРОБЛОКИРОВКИ и/или ФУНКЦИИ «МОЛОТОК» | | | ● | ● | ● | ● |
| Регулировка ВРЕМЕНИ АВТОМАТИЧЕСКОГО ЗАКРЫВАНИЯ | ● | ● | ● | ● | ● | ● |
| Замедление в РЕЖИМЕ ОТКРЫВАНИЯ и/или ЗАКРЫВАНИЯ | ● | ● | ● | ● | ● | ● |
| Работа от платы аварийного питания с аккумуляторами (опция) | ● | ● | | ● | ● | ● |
| ВЕДУЩИЙ-ВЕДОМЫЙ | | | | | | |
| РЕГУЛИРОВАНИЕ СКОРОСТИ ДВИЖЕНИЯ и ЗАМЕДЛЕНИЯ | | | | ● | ● | ● |
| ДИСПЛЕЙ | | | | | | ● |
| Электронный ТОРМОЗ | | | | | | |
| АВТОМАТИЧЕСКОЕ ОПРЕДЕЛЕНИЕ крайних положений при открывании и закрывании | ● | ● | ● | ● | ● | ● |
| «РЕЖИМ ОЖИДАНИЯ» | | | | | | ● |
| Подключение к солнечной панели | | | | | | |

● ~230 В ● =24 В, ИНТЕНСИВНОГО ИСПОЛЬЗОВАНИЯ

ПРИМЕЧАНИЕ

* Возможность активировать функцию частичного открывания с помощью кнопки, ключа-выключателя и брелока-передатчика.

АВТОМАТИКА ДЛЯ ПРОМЫШЛЕННЫХ ВОРОТ

| | |
|----|--|
| 74 | РЕКОМЕНДАЦИИ ПО ВЫБОРУ |
| 75 | ПРИМЕР АВТОМАТИЗАЦИИ ПРОМЫШЛЕННЫХ СЕКЦИОННЫХ ВОРОТ С ПРЯМОЙ ПЕРЕДАЧЕЙ |
| 76 | СВХ |
| 79 | ГАБАРИТНЫЕ РАЗМЕРЫ БЛОКОВ УПРАВЛЕНИЯ |
| 80 | ФУНКЦИИ БЛОКОВ УПРАВЛЕНИЯ |
| 81 | ПРИМЕЧАНИЯ |

Рекомендации по выбору

Промышленные ворота

В таблицах кратко изложены серии и модели приводов с ограничениями по применению, основанными на максимальной ширине и высоте створки, в зависимости от сферы применения.

| Серия | Модель | ОТКАТНЫЕ И СКЛАДЫВАЮЩИЕСЯ ПРОМЫШЛЕННЫЕ ВОРОТА |
|--------------------------|---------|---|
| Макс. ширина створки (м) | | |
| Cbх | C-BX | 11 |
| | C-BXE | 5,5 |
| | C-BXK | 11 |
| | C-BXEK | 5,5 |
| | C-BXET | 5,5 |
| | C-BXE24 | 5,5 |
| | C-BXT | 11 |

● ~230/400 В, ТРЕХФАЗНОГО ТОКА ● ~230 В ● =24 В, ИНТЕНСИВНОГО ИСПОЛЬЗОВАНИЯ

| Серия | Модель | СЕКЦИОННЫЕ ПРОМЫШЛЕННЫЕ ВОРОТА С ПРЯМОЙ ПЕРЕДАЧЕЙ |
|--------------------------|---------|---|
| Макс. высота створки (м) | | |
| Cbх | C-BX | 5,5 |
| | C-BXE | 5,5 |
| | C-BXK | 5,5 |
| | C-BXEK | 5,5 |
| | C-BXET | 5,5 |
| | C-BXE24 | 5,5 |
| | C-BXT | 5,5 |

● ~230/400 В, ТРЕХФАЗНОГО ТОКА ● ~230 В ● =24 В, ИНТЕНСИВНОГО ИСПОЛЬЗОВАНИЯ

| Серия | Модель | ПРОМЫШЛЕННЫЕ СЕКЦИОННЫЕ ВОРОТА С ЦЕПНОЙ ПЕРЕДАЧЕЙ |
|--------------------------|---------|---|
| Макс. высота створки (м) | | |
| Cbх | C-BX | 8,5 |
| | C-BXE | 8,5 |
| | C-BXK | 8,5 |
| | C-BXEK | 8,5 |
| | C-BXET | 8,5 |
| | C-BXE24 | 8,5 |
| | C-BXT | 8,5 |

● ~230/400 В, ТРЕХФАЗНОГО ТОКА ● ~230 В ● =24 В, ИНТЕНСИВНОГО ИСПОЛЬЗОВАНИЯ



СЕКЦИОННЫЕ

Приводы серии СВХ являются оптимальным решением для автоматизации промышленных секционных ворот.



ОТКАТНЫЕ

Серия СВХ — автоматика широкого спектра в промышленной сфере применения.

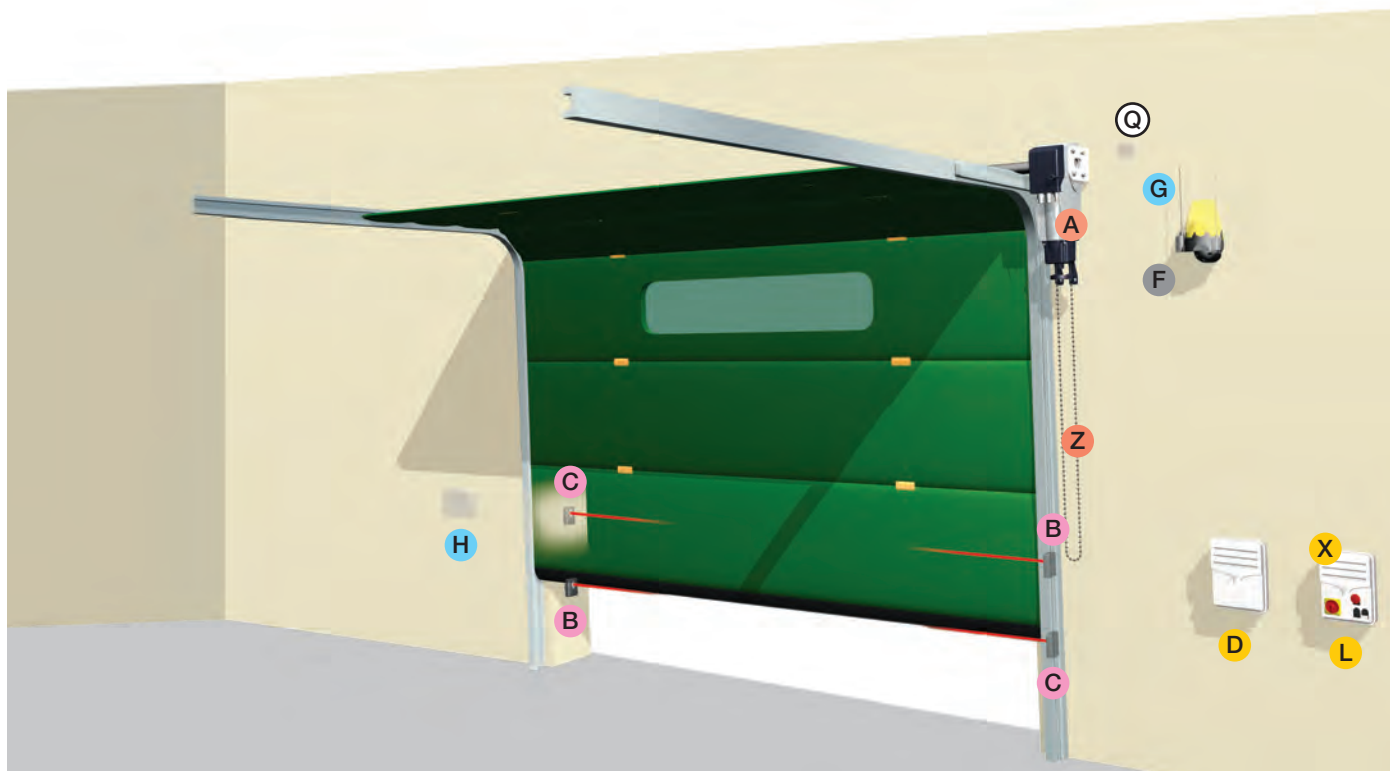

ОСНОВНЫЕ КОМПОНЕНТЫ

- A** Привод
- B** Фотоэлементы (передатчики)
- C** Фотоэлементы (приемники)
- D** Плата аварийного электропитания
- F** Сигнальная лампа
- G** Антенна
- H** Устройство управления
(Ключ-выключатель / Клавиатура / Проксимити-считыватель)
- L** Блок управления
- Q** Разветвительная коробка
- X** Плата радиоприемника
- Z** Ручной редуктор

ТИП И СЕЧЕНИЕ КАБЕЛЕЙ

| ДЛИНА КАБЕЛЯ (м) | < 10 | от 10 до 20 | от 20 до 30 |
|---|---------------------------|---------------------------|---------------------------|
| Напряжение электропитания ~230 В | 3G x 1,5 мм ² | 3G x 1,5 мм ² | 3G x 2,5 мм ² |
| Напряжение электропитания ~230-400 В трехфазного тока | 4G x 1,5 мм ² | 4G x 1,5 мм ² | 4G x 2,5 мм ² |
| Напряжение электропитания двигателя ~230 В | 3G x 1,5 мм ² | 3G x 1,5 мм ² | 3G x 2,5 мм ² |
| Напряжение электропитания двигателя ~230-400 В трехфазного тока | 4G x 1,5 мм ² | 4G x 1,5 мм ² | 4G x 2,5 мм ² |
| Напряжение электропитания двигателя =24 В | 2G x 1,5 мм ² | 2G x 1,5 мм ² | 2G x 2,5 мм ² |
| Концевые микровыключатели | *n° x 0,5 мм ² | *n° x 0,5 мм ² | *n° x 0,5 мм ² |
| Сигнальная лампа ~/≈24 В, 25 Вт | 2 x 1 мм ² | 2 x 1 мм ² | 2 x 1 мм ² |
| Сигнальная лампа ~230 В, 25 Вт | 2 x 1 мм ² | 2 x 1 мм ² | 2 x 1 мм ² |
| Фотоэлементы (передатчики) | 2 x 0,5 мм ² | 2 x 0,5 мм ² | 2 x 0,5 мм ² |
| Фотоэлементы (приемники) | 4 x 0,5 мм ² | 4 x 0,5 мм ² | 4 x 0,5 мм ² |
| Устройства управления | *n° x 0,5 мм ² | *n° x 0,5 мм ² | *n° x 0,5 мм ² |
| Антенна | | RG58 макс. 10 м | |

*n° = смотрите инструкции по установке изделия.

Внимание! Указанное сечение кабеля носит ориентировочный характер и зависит от мощности двигателя и длины кабеля.



Идеальное решение для автоматизации секционных и откатных ворот

- В ассортименте изделий представлены версии =24 В, ~230 В и ~230–400 В трёхфазного тока.
- Версии С-ВХК и С-ВХЕК характеризуются более высоким крутящим моментом, что позволяет автоматизировать даже очень тяжёлые промышленные ворота при напряжении питания ~230 В.
- Привод может использоваться для автоматизации откатных, откатных складывающихся и секционных промышленных ворот с прямой передачей.
- Модель =24 В позволяет регулировать скорость движения и замедления ворот.
- Возможность открывать ворота вручную с помощью ручного цепного редуктора.
- Возможность установки привода как в горизонтальном, так и в вертикальном положении в минимальном пространстве.
- Некоторые модели оснащены энкодером для электронного управления движением промышленных ворот.
- Две модели с питанием ~230 – 400 В трехфазного тока и энкодером позволяют обеспечить максимальное толкающее усилие.

Габаритные размеры (мм)



Ограничения в использовании

| МОДЕЛИ | С-ВХ | С-ВХТ | С-ВХЕ | С-ВХЕТ | С-ВХЕ24 | С-ВХК | С-ВХЕК |
|---|------|-------|-------|--------|---------|-------|--------|
| СЕКЦИОННЫЕ С ПРЯМОЙ ПЕРЕДАЧЕЙ | | | | | | | |
| Макс. высота створки (м) | 5,5 | 5,5 | 5,5 | 5,5 | 5,5 | 5,5 | 5,5 |
| СЕКЦИОННЫЕ С ЦЕПНЫМ ПРИВОДОМ | | | | | | | |
| Макс. высота створки (м) | 8,5 | 8,5 | 8,5 | 8,5 | 8,5 | 8,5 | 8,5 |
| ОТКАТНЫЕ И СКЛАДЫВАЮЩИЕСЯ ОТКАТНЫЕ ПРОМЫШЛЕННЫЕ ВОРОТА | | | | | | | |
| Макс. высота створки (м) | 11 | 11 | 5,5 | 5,5 | 5,5 | 11 | 5,5 |

Технические характеристики

| МОДЕЛИ | С-ВХ | С-ВХТ | С-ВХЕ | С-ВХЕТ | С-ВХЕ24 | С-ВХК | С-ВХЕК |
|---|-----------------|---------------------------|-----------------|---------------------------|----------------------------|-----------------|-----------------|
| Класс защиты (IP) | 54 | 54 | 54 | 54 | 54 | 54 | 54 |
| Напряжение электропитания (В, 50/60 Гц) | ~230 | ~230-400 ТРЕХФАЗНОГО ТОКА | ~230 | ~230-400 ТРЕХФАЗНОГО ТОКА | ~230 | ~230 | ~230 |
| Напряжение электропитания двигателя (В) | ~230 (50/60 Гц) | ~230-400 ТРЕХФАЗНОГО ТОКА | ~230 (50/60 Гц) | ~230-400 ТРЕХФАЗНОГО ТОКА | =24 | ~230 (50/60 Гц) | ~230 (50/60 Гц) |
| Потребляемый ток (А) | 2,2 | 2,5 | 2,2 | 2,5 | 9 (макс.) | 3,6 | 3,6 |
| Мощность (Вт) | 450 | 780 | 450 | 780 | 240 | 750 | 750 |
| Скорость вращения (об/мин) | 21,5 | 21,5 | 21,5 | 21,5 | 26,5 | 21,5 | 21,5 |
| Интенсивность использования (%) | 30 | 50 | 30 | 50 | ИНТЕНСИВНОГО ИСПОЛЬЗОВАНИЯ | 30 | 30 |
| Крутящий момент (Нм) | 60 | 80 | 60 | 80 | 25 | 120 | 120 |
| Диапазон рабочих температур (°С) | -20 ÷ +55 | -20 ÷ +55 | -20 ÷ +55 | -20 ÷ +55 | -20 ÷ +55 | -20 ÷ +55 | -20 ÷ +55 |
| Термозащита двигателя (°С) | 150 | 150 | 150 | 150 | - | 150 | 150 |

● ~230/400 В, ТРЕХФАЗНОГО ТОКА ● ~230 В ● =24 В

Код Описание

Привод, ~230 В

001**C-VX** Привод с механическими концевыми выключателями.

001**C-VXK** Привод с механическими концевыми выключателями.



Блоки управления для приводов: 001C-VX - 001C-VXK

002**ZC3** Блок управления с повышенной мощностью в начале рабочего цикла, функцией самодиагностики устройств безопасности и радиодекодером.

002**ZC3C** Блок управления с повышенной мощностью в начале рабочего цикла, функцией самодиагностики устройств безопасности, радиодекодером, кнопками управления и сетевым выключателем на крышке.

002**ZM3EC** Многофункциональный блок управления для двустворчатых ворот с радиодекодером, дисплеем, функцией самодиагностики устройств безопасности, кнопками управления и сетевым выключателем на крышке.



Привод ~230 В

001**C-VXE** Привод с энкодером.

001**C-VXEK** Привод с энкодером.



Блоки управления для приводов: 001C-VXE - 001C-VXEK

002**ZCX10** Многофункциональный блок управления с радиодекодером, дисплеем и функцией самодиагностики устройств безопасности.

002**ZCX10C** Многофункциональный блок управления с радиодекодером, дисплеем, функцией самодиагностики устройств безопасности, кнопками управления и сетевым выключателем на крышке.



Привод, =24 В

001**C-VXE24** Привод с энкодером.



Блоки управления для привода: 001C-VXE24

002**ZL80** Многофункциональный блок управления с радиодекодером, дисплеем и функцией самодиагностики устройств безопасности.

002**ZL80C** Многофункциональный блок управления с радиодекодером, дисплеем, функцией самодиагностики устройств безопасности, кнопками управления и сетевым выключателем на крышке.



Аксессуары для: 002ZL80 и 002ZL80C

002**BN1** Плата аварийного питания для подключения 2-х аккумуляторов 12 В - 1,2 Ач (не входят в комплект).



Привод ~230-400 В трехфазного тока

001**C-VXT** Привод с механическими концевыми выключателями.



Блоки управления для привода: 001C-VXT

002**ZT6** Блок управления с радиодекодером и функцией самодиагностики устройств безопасности.

002**ZT6C** Блок управления с радиодекодером, функцией самодиагностики устройств безопасности, кнопками управления и сетевым выключателем на крышке.



АССОРТИМЕНТ

Код **Описание**

Привод ~230-400 В трехфазного тока

001**C-VXET** Привод с энкодером.



Блоки управления для привода: 001 C-VXET

002**ZT5** Многофункциональный блок управления с радиodeкодером, дисплеем и функцией самодиагностики устройств безопасности.



002**ZT5C** Многофункциональный блок управления с радиodeкодером, дисплеем, функцией самодиагностики устройств безопасности, кнопками управления и сетевым выключателем на крышке.



Аксессуары для: ОТКАТНЫХ И СКЛАДЫВАЮЩИХСЯ ПРОМЫШЛЕННЫХ ВОРОТ

009**ССТ** Простая цепь, 1/2".



009**CGIU** Соединительное звено для цепи, 1/2".



001**C003** Передающая система для откатных промышленных ворот.



001**C004** Передающая система для складывающихся промышленных ворот.



Аксессуары для: СЕКЦИОННЫХ ПРОМЫШЛЕННЫХ ВОРОТ

001**C005** Передающая система для секционных ворот высотой более 5,5 м.



001**C006** Комплект креплений привода для секционных ворот с валом Ø 25,4 мм.



001**C007** Адаптер для секционных ворот с валом Ø 25 мм.



001**C008** Адаптер для секционных ворот с валом Ø 40 мм.



001**C009** Кронштейн крепления привода для секционных ворот с валом Ø 25,4 мм.



001**C010** Ручной цепной редуктор для секционных ворот (цепь 10 м, DIN 766 Ø 3 мм).



Аксессуары

001**CMS** Система дистанционной разблокировки с индивидуальным ключом и тросом, L = 7 м.



001**C002** Маятниковая система разблокировки.



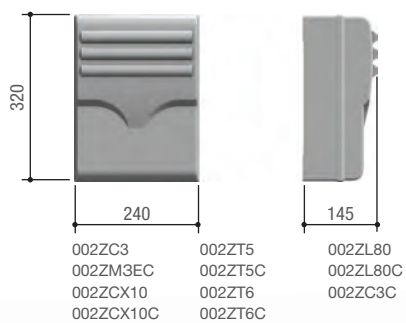

Габаритные размеры (мм)



ФУНКЦИИ БЛОКОВ УПРАВЛЕНИЯ

В таблице приведены все технические характеристики блоков управления, используемых с приводами для промышленных ворот. Те, что выделены жирным шрифтом, играют важную роль при выборе устанавливаемой автоматики и должны быть приняты во внимание.

| Привод | | |  |  | |
|---|---------------|-----------------|---|---|-------------|
| | C-BX C-BXK | C-BXE C-BXEK | C-BXE24 | C-BXET | C-BXT |
| Блок управления | ZC3 ZC3C | ZCX10 ZCX10C | ZL80 ZL80C | ZT5 ZT5C | ZT6 ZT6C |
| Функции | | | | | |
| Безопасность | | | | | |
| САМОДИАГНОСТИКА устройств безопасности | | ● | ● | ● | |
| ПРЕДВАРИТЕЛЬНОЕ ВКЛЮЧЕНИЕ СИГНАЛЬНОЙ ЛАМПЫ в режиме открывания и закрывания | ● | ● | ● | ● | ● |
| ОТКРЫВАНИЕ в режиме закрывания | ● | ● | ● | ● | ● |
| ЗАКРЫВАНИЕ в режиме открывания | ● | ● | ● | ● | ● |
| ОСТАНОВКА из-за обнаруженного препятствия | | ● | ● | ● | |
| СТОП | ● | ● | ● | ● | ● |
| ЧАСТИЧНЫЙ СТОП | ● | ● | ● | ● | ● |
| ОБНАРУЖЕНИЕ ПРЕПЯТСТВИЯ в зоне действия фотоэлементов | ● | ● | ● | ● | ● |
| ЭНКОДЕР | | ● | ● | ● | |
| Устройство РЕГУЛИРОВАНИЯ ДВИЖЕНИЯ и ОБНАРУЖЕНИЯ ПРЕПЯТСТВИЙ | | | ● | | |
| ОБНАРУЖЕНИЕ ПРЕПЯТСТВИЙ ТОКОВОЙ СИСТЕМОЙ ЗАЩИТЫ | | | ● | | |
| Управление | | | | | |
| ОТКРЫВАНИЕ одной створки | | | | | |
| ЧАСТИЧНОЕ ОТКРЫВАНИЕ | ● | ● | ● | ● | ● |
| «ТОЛЬКО ОТКРЫТЬ» от передатчика и/или кнопки | ● | ● | ● | ● | ● |
| Подключение кнопки «ТОЛЬКО ОТКРЫТЬ» или «ТОЛЬКО ЗАКРЫТЬ» | ● | ● | ● | ● | ● |
| ОТКРЫТЬ-СТОП-ЗАКРЫТЬ-СТОП от передатчика и/или кнопки | ● | ● | ● | ● | ● |
| ОТКРЫТЬ-ЗАКРЫТЬ от передатчика и/или кнопки | ● | ● | ● | ● | ● |
| ПРИСУТСТВИЕ ОПЕРАТОРА | ● | ● | ● | ● | ● |
| ЗАДЕРЖКА ПРИ ОТКРЫВАНИИ 1-й створки | | | | | |
| ЗАДЕРЖКА ПРИ ЗАКРЫВАНИИ 2-й створки | | | | | |
| НЕМЕДЛЕННОЕ ЗАКРЫВАНИЕ | | | | | |
| АВАРИЙНАЯ РАЗБЛОКИРОВКА с помощью передатчика | | | | | |
| Функциональные возможности | | | | | |
| Подключение СИГНАЛЬНОЙ ЛАМПЫ | ● | ● | ● | ● | ● |
| Подключение ЛАМПЫ СО СЧЁТЧИКОМ ЦИКЛОВ | ● | ● | ● | ● | ● |
| Подключение ЛАМПЫ ДОПОЛНИТЕЛЬНОГО ОСВЕЩЕНИЯ | ● | ● | ● | ● | ● |
| Антенна | ● | ● | ● | ● | ● |
| Подключение ЛАМПЫ, УКАЗЫВАЮЩЕЙ НА ОТКРЫТОЕ ПОЛОЖЕНИЕ ВОРОТ | ● | ● | ● | ● | ● |
| Подключение ЛАМПЫ, УКАЗЫВАЮЩЕЙ НА ЗАКРЫТОЕ ПОЛОЖЕНИЕ ВОРОТ | | | | | ● |
| Выход для 2-го РАДИОКАНАЛА | ● | | | | ● |
| Регулировка ВРЕМЕНИ РАБОТЫ | ● | ● | ● | ● | |
| АВТОМАТИЧЕСКОЕ ОПРЕДЕЛЕНИЕ РАДИОКОДА | ● | ● | ● | ● | ● |
| Подключение ЭЛЕКТРОЗАМКА/ЭЛЕКТРОБЛОКИРОВКИ и/или ФУНКЦИИ «МОЛОТОК» | | | | | |
| Регулировка ВРЕМЕНИ АВТОМАТИЧЕСКОГО ЗАКРЫВАНИЯ | ● | ● | ● | ● | ● |
| Замедление В РЕЖИМЕ ОТКРЫВАНИЯ и/или ЗАКРЫВАНИЯ | | ● | ● | ● | ● |
| Работа от платы аварийного питания с аккумуляторами (опция) | | | ● | ● | ● |
| ВЕДУЩИЙ-ВЕДОМЫЙ | | ● | ● | ● | ● |
| Регулировка СКОРОСТИ ДВИЖЕНИЯ и ЗАМЕДЛЕНИЯ * | | | ● | ● | ● |
| ДИСПЛЕЙ | | ● | ● | ● | ● |
| Электронный ТОРМОЗ | ● | ● | | ● | ● |
| АВТОМАТИЧЕСКОЕ ОПРЕДЕЛЕНИЕ крайних положений при открывании и закрывании | | | | | |
| «РЕЖИМ ОЖИДАНИЯ» | | | | | |
| Подключение к солнечной панели | | | | | |

● ~230/400 В, ТРЕХФАЗНОГО ТОКА ● ~230 В ● =24 В, ИНТЕНСИВНОГО ИСПОЛЬЗОВАНИЯ



АВТОМАТИЧЕСКИЕ ШЛАГБАУМЫ

| | |
|-----|---|
| 84 | РЕКОМЕНДАЦИИ ПО ВЫБОРУ |
| 85 | ПРИМЕР ИСПОЛЬЗОВАНИЯ АВТОМАТИЧЕСКИХ ШЛАГБАУМОВ В ЖИЛОМ СЕКТОРЕ |
| 86 | ПРИМЕР ИНТЕНСИВНОГО ИСПОЛЬЗОВАНИЯ АВТОМАТИЧЕСКИХ ШЛАГБАУМОВ |
| 87 | ПРИМЕР ИСПОЛЬЗОВАНИЯ АВТОМАТИЧЕСКИХ ШЛАГБАУМОВ НА АВТОСТОЯНКАХ |
| 88 | GARD |
| 92 | GARD 3000 |
| 94 | GARD 4 |
| 98 | GARD 8 |
| 102 | GARD 12 |
| 104 | БЛОКИ УПРАВЛЕНИЯ |
| 105 | ФУНКЦИИ БЛОКОВ УПРАВЛЕНИЯ |

Рекомендации по выбору

Автоматические шлагбаумы

В таблице кратко изложены серии и модели шлагбаумов с ограничениями в использовании, основанными на максимальной ширине проезда.

| Серия | Модель | Максимальная ширина проезда (м) |
|---------|---------|---------------------------------|
| Gard | G2500 | 2,5 |
| | G3000 | 2,75 |
| Gard 3 | G3000I | |
| | G3750 | 3,75 |
| Gard 4 | G3751 | |
| | G4040Z | |
| Gard 4 | G4040IZ | |
| | G4000 | 4 |
| Gard | G6000 | 6,5 |
| | G6500 | |
| | G6501 | |
| Gard 8 | G2080Z | 7,6 |
| | G2080IZ | |
| Gard 12 | G12000 | 12 |

● ~ 230 В ● = 24 В ИНТЕНСИВНОГО ИСПОЛЬЗОВАНИЯ



ДЛЯ УСТАНОВКИ В ЖИЛОМ СЕКТОРЕ

Автоматические шлагбаумы CAME могут использоваться для управления доступом на автостоянки кондоминиумов или устанавливаться в проездах жилого сектора.



ДЛЯ ИНТЕНСИВНОГО ИСПОЛЬЗОВАНИЯ

С помощью шлагбаумов CAME возможно управление парковками, предназначенными для интенсивного использования, например, на предприятиях, в автосалонах или частном секторе.



ДЛЯ ПЛАТНЫХ АВТОСТОЯНОК

Простое и практичное решение в области управления доступом на территорию платной автостоянки.



ДЛЯ ШИРОКИХ ПРОЕЗДОВ

Проезды, используемые специальным транспортом, также могут контролироваться с помощью дорожных шлагбаумов CAME.

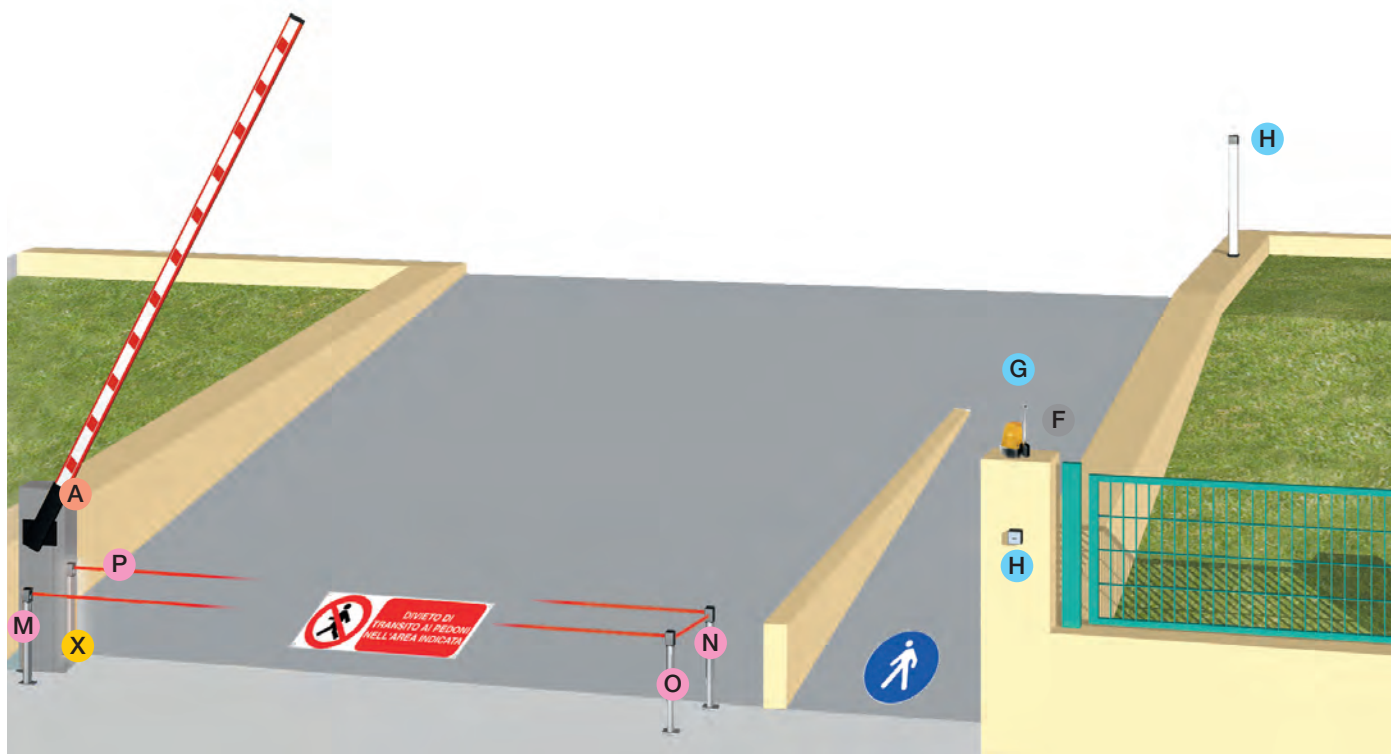

Изделия

- A** Автоматический шлагбаум
- F** Сигнальная лампа
- G** Антенна
- H** Устройство управления
(Ключ-выключатель / клавиатура / считыватель)
- M** Беспроводные фотоэлементы (передатчик)
- N** Беспроводные фотоэлементы (приемник/передатчик)
- O** Беспроводные фотоэлементы (приемник/передатчик)
- P** Беспроводные фотоэлементы (приемник)
- X** Радиоприемник

Кабели и провода

| Длина кабеля (м) | < 10 м | 10 ÷ 20 м | 20 ÷ 30 м |
|---------------------------|---------------------------|---------------------------|---------------------------|
| Напряжение питания ~230 В | 3G x 1,5 мм ² | 3G x 1,5 мм ² | 3G x 2,5 мм ² |
| Сигнальная лампа ~ 24 В | 2 x 1 мм ² | 2 x 1 мм ² | 2 x 1 мм ² |
| Сигнальная лампа ~230 В | 2 x 1 мм ² | 2 x 1 мм ² | 2 x 1 мм ² |
| Фотоэлемент (приемник) | 4 x 0,5 мм ² | 4 x 0,5 мм ² | 4 x 0,5 мм ² |
| Устройства управления | *n° x 0,5 мм ² | *n° x 0,5 мм ² | *n° x 0,5 мм ² |
| Антенна | | RG58 макс. 10 м | |

*n° смотрите инструкции по установке изделия.

Внимание: указанное сечение кабеля носит ориентировочный характер и зависит от мощности нагрузки и длины кабеля.

ПРИМЕР ИНТЕНСИВНОГО ИСПОЛЬЗОВАНИЯ АВТОМАТИЧЕСКИХ ШЛАГБАУМОВ

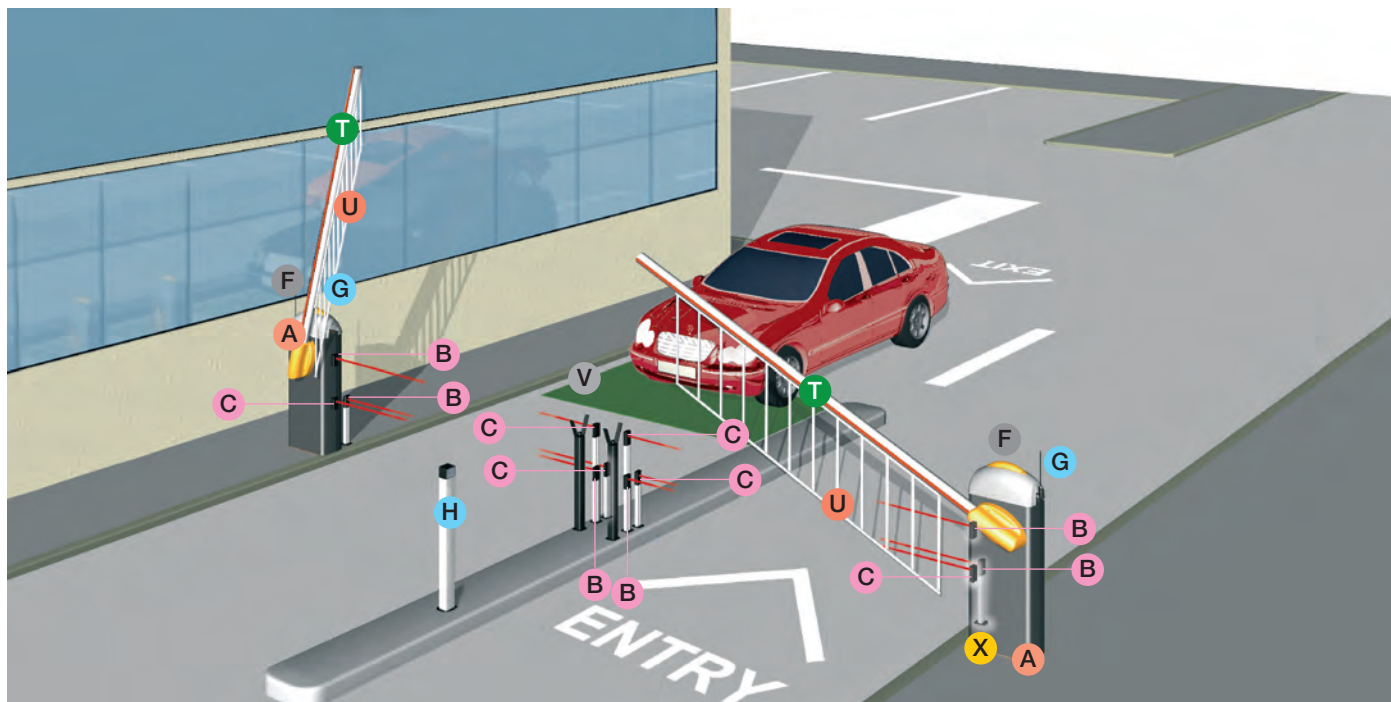

Изделия

- A** Автоматический шлагбаум
- B** Фотоэлементы (приемники)
- C** Фотоэлементы (передатчики)
- F** Сигнальная лампа
- G** Антенна
- H** Устройство управления
(Ключ-выключатель / клавиатура / считыватель)
- T** Стрела с дюралайтом
- X** Радиоприемник
- U** Шторка под стрелу
- V** Петля датчика обнаружения транспортных средств

Кабели и провода

| Длина кабеля (м) | < 10 м | 10 ÷ 20 м | 20 ÷ 30 м |
|-------------------------------------|---------------------------|---------------------------|---------------------------|
| Напряжение питания ~230 В | 3G x 1,5 мм ² | 3G x 1,5 мм ² | 3G x 2,5 мм ² |
| Напряжение питания двигателя ~230 В | 3G x 1,5 мм ² | 3G x 1,5 мм ² | 3G x 2,5 мм ² |
| Напряжение питания двигателя = 24 В | 2G x 1,5 мм ² | 2G x 1,5 мм ² | 2G x 2,5 мм ² |
| Концевые микровыключатели | *n° x 0,5 мм ² | *n° x 0,5 мм ² | *n° x 0,5 мм ² |
| Сигнальная лампа 24 В | 2 x 1,0 мм ² | 2 x 1,0 мм ² | 2 x 1,0 мм ² |
| Сигнальная лампа ~230 В | 2 x 1,0 мм ² | 2 x 1,0 мм ² | 2 x 1,0 мм ² |
| Фотоэлементы (передатчики) | 2 x 0,5 мм ² | 2 x 0,5 мм ² | 2 x 0,5 мм ² |
| Фотоэлементы (приемники) | 4 x 0,5 мм ² | 4 x 0,5 мм ² | 4 x 0,5 мм ² |
| Устройства управления | *n° x 0,5 мм ² | *n° x 0,5 мм ² | *n° x 0,5 мм ² |
| Антенна | | RG58 макс. 10 м | |

*n° смотрите инструкции по установке изделия.

Внимание: указанное сечение кабеля носит ориентировочный характер и зависит от мощности нагрузки и длины кабеля.

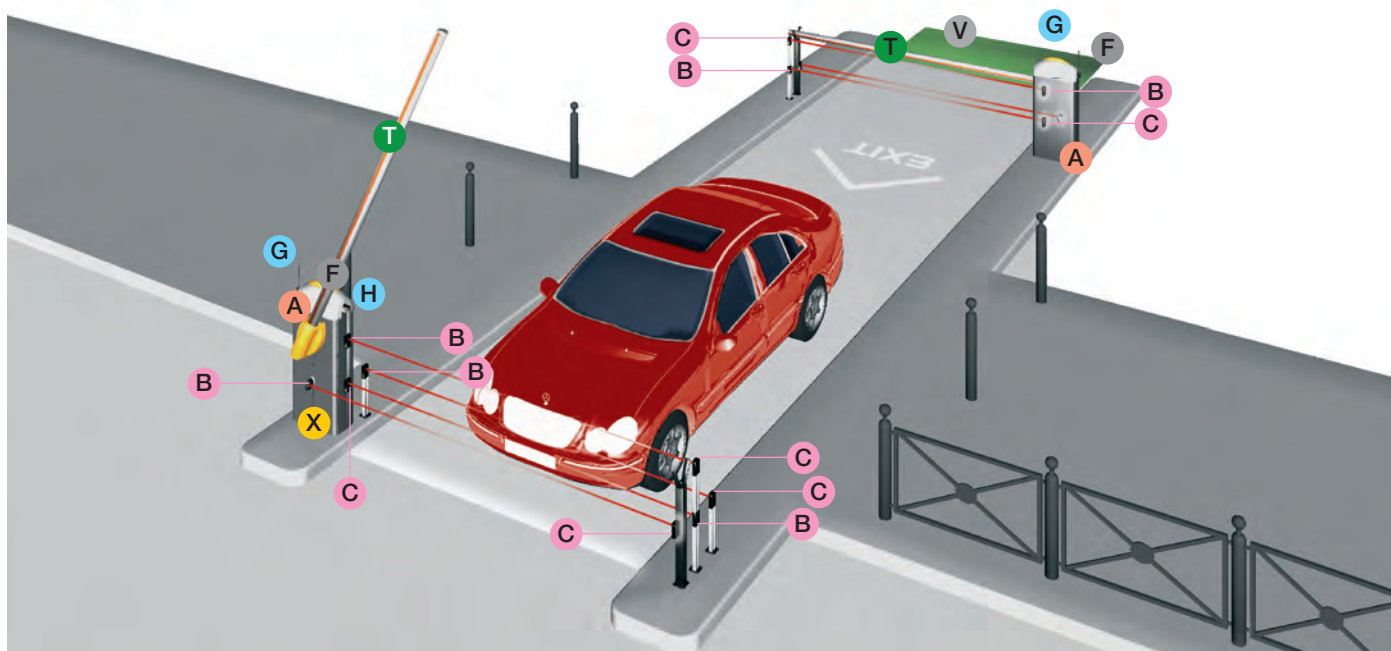

Изделия

- A** Автоматический шлагбаум
- B** Фотоэлементы (приемники)
- C** Фотоэлементы (передатчики)
- F** Сигнальная лампа
- G** Антенна
- H** Устройство управления
(Ключ-выключатель / клавиатура / считыватель)
- T** Стрела с дюраляйтом
- X** Радиоприемник
- V** Петля датчика обнаружения транспортных средств

Кабели и провода

| Длина кабеля (м) | < 10 м | 10 ÷ 20 м | 20 ÷ 30 м |
|----------------------------|---------------------------|---------------------------|---------------------------|
| Напряжение питания ~230 В | 3G x 1,5 мм ² | 3G x 1,5 мм ² | 3G x 2,5 мм ² |
| Сигнальная лампа ~24 В | 2 x 1 мм ² | 2 x 1 мм ² | 2 x 1 мм ² |
| Сигнальная лампа ~230 В | 2 x 1 мм ² | 2 x 1 мм ² | 2 x 1 мм ² |
| Фотоэлементы (передатчики) | 2 x 0,5 мм ² | 2 x 0,5 мм ² | 2 x 0,5 мм ² |
| Фотоэлементы (приемники) | 4 x 0,5 мм ² | 4 x 0,5 мм ² | 4 x 0,5 мм ² |
| Устройства управления | *n° x 0,5 мм ² | *n° x 0,5 мм ² | *n° x 0,5 мм ² |
| Антенна | | RG58 макс. 10 м | |

*n° смотрите инструкции по установке изделия.

Внимание: указанное сечение кабеля носит ориентировочный характер и зависит от мощности нагрузки и длины кабеля.

Ширина проезда до 6,5 м



Идеальное решение для проездов средних и больших размеров в жилом и промышленном секторах

- Идеальное решение для парковок как частного, так и общественного пользования.
- Электродвигатель модели G2500 (для проездов шириной до 2,5 м) питается напряжением ~230 В, в то время как электродвигатели моделей 001G3750 и 001G3751 (для проездов шириной до 3,75 м), модели 001G4000 (для проездов шириной до 4.0 м) и моделей 001G6000 и 001G6500 (для проездов шириной до 6,5 м) питаются напряжением 24 В.
- Для некоторых шлагбаумов корпус тумбы может быть изготовлен из нержавеющей стали.
- Шлагбаумы могут устанавливаться как справа, так и слева от проезжей части, при этом монтажные работы просты в выполнении.
- Широкий ассортимент аксессуаров позволяет адаптировать систему с учетом индивидуальных потребностей пользователей, а большой выбор устройств безопасности обеспечивает максимальную надежность и безопасность.
- Специальный шарнир для складывания стрелы позволяет устанавливать шлагбаумы CAME даже там, где нет достаточного пространства для полного подъема стрелы (например, в подземных парковках).

Габаритные размеры (мм)

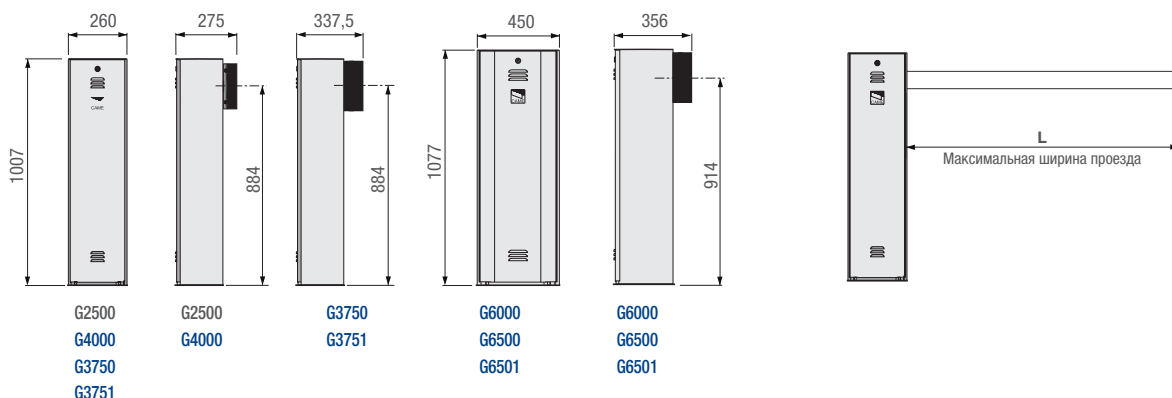

Ограничения в использовании



| МОДЕЛЬ | G6000 | G6500 - G6501 | G3750 - G3751 | G4000 | G2500 |
|---------------------------------|-------|---------------|---------------|-------|-------|
| Максимальная ширина проезда (м) | 6,5 | 6,5 | 3,75 | 4 | 2,5 |

● ~ 230 В ● = 24 В

Технические характеристики

| Модель | G6000 - G6001 | G6500 - G6501 | G3750 - G3751 | G4000 - G4001 | G2500 |
|----------------------------------|----------------------------|----------------------------|----------------------------|----------------------------|-----------|
| Класс защиты (IP) | IP54 | IP54 | IP54 | IP54 | IP54 |
| Напряжение питания (В, 50/60 ГЦ) | ~230 | ~230 | ~230 | ~230 | ~230 |
| Напряжение питания мотора (В) | =24 | =24 | =24 | =24 | ~230 |
| Потребляемый ток (А) | 15 (макс.) | 15 (макс.) | 15 (макс.) | 15 (макс.) | 1 |
| Мощность (Вт) | 300 | 300 | 300 | 300 | 120 |
| Время открывания на 90° (сек.) | 4 ÷ 8 | 4 ÷ 8 | 2 ÷ 6 | 2 ÷ 6 | 2 |
| Интенсивность использования (%) | интенсивного использования | интенсивного использования | интенсивного использования | интенсивного использования | 30 |
| Вращающий момент (Нм) | 600 | 600 | 200 | 200 | 70 |
| Диапазон рабочих температур (°C) | -20 ÷ +55 | -20 ÷ +55 | -20 ÷ +55 | -20 ÷ +55 | -20 ÷ +55 |
| Термозащита мотора (°C) | - | - | - | - | 150 |

● ~ 230 В ● = 24 В

| Код | Описание |
|--|---|
| Шлагбаум с приводом ~230 В и встроенным блоком управления | |
| 001G2500 | Тумба шлагбаума из оцинкованной и окрашенной стали. |
| Аксессуары для: 001G2500 | |
| 009G0251 | Стрела алюминиевая, окрашенная, прямоугольного сечения 60 x 40 x 2700 мм. |
| 001G0461 | Светоотражающие наклейки на стрелу (комплект 24 шт). |
| 001G0257 | Шарнир для складывания стрелы прямоугольного сечения. |
| 001G02807 | Фиксированная опора для стрелы. |
| Шлагбаумы с приводом 24 В и встроенным блоком управления | |
| 001G4000  | Тумба шлагбаума из оцинкованной и окрашенной стали с возможностью установки дополнительных принадлежностей. |
| Аксессуары для: 001G4000 | |
| 009G0401 | Стрела алюминиевая, окрашенная, прямоугольного сечения 60 x 40 x 4200 мм. |
| 009G0402 | Стрела алюминиевая, окрашенная, круглого сечения Ø 60 мм длиной 4200 мм (для использования в зонах с сильным ветром). |
| 009G0403 | Комплект красных резиновых накладок и заглушек на стрелу G 0401. |
| 001G0461 | Светоотражательные наклейки на стрелу (комплект 24 шт). |
| 001G0405 | Кронштейн для крепления стрелы G0402. |
| 001G0467 | Шарнир для складывания стрелы прямоугольного сечения. |
| Шлагбаумы с приводом 24 В и встроенным блоком управления | |
| 001G6000  | Тумба шлагбаума из оцинкованной и окрашенной стали с возможностью установки дополнительных принадлежностей. |
| Аксессуары для: 001G6000 | |
| 009G0601 | Стрела алюминиевая, окрашенная, прямоугольного сечения 100x40x6850 мм. |
| 009G0602 | Стрела алюминиевая, окрашенная, круглого сечения Ø 100 мм и длиной 6850 мм. |
| 009G0603 | Комплект красных резиновых накладок и заглушек на стрелу G 0601. |
| 001G0461 | Светоотражающие наклейки на стрелу (комплект 24 шт). |
| 001G0605 | Кронштейн для крепления стрелы G0602. |
| 001G0467 | Шарнир для складывания стрелы прямоугольного сечения. |



АССОРТИМЕНТ

Шлагбаумы с приводом 24 В и встроенным блоком управления

001G3750SX/DX

Тумба шлагбаума из оцинкованной и окрашенной стали с возможностью установки дополнительных принадлежностей (SX - левосторонний монтаж, DX - правосторонний монтаж).



Аксессуары для: 001G3750 - 001G3751

001G03750

Стрела из окрашенного алюминия с полуовальным сечением и противоударным профилем, длиной 4000 мм, с возможностью установки дюралайта.

009G0402

Стрела алюминиевая окрашенная, круглого сечения Ø 60 мм, длиной 4200 мм.

Аксессуары для: 001G03750

001G03756

Вставка для стрелы с полуовальным сечением.

001G03755DX

Шарнир для складывания стрелы полуовального сечения правого шлагбаума.

001G03755SX

Шарнир для складывания стрелы полуовального сечения левого шлагбаума.



Выбор балансировочных пружин для 001G3750 - 001G3751

| МОДЕЛЬ | ● Пружины 001G02040 Ø 40 мм ● Пружины 001G04060 Ø 50 мм ● Пружины 001G06080 Ø 55 мм | | | | | | | | | |
|--|---|------|---|------|-----|------|---|------|-----|------|
| | МАКС. ШИРИНА ПРОЕЗДА | | | | | | | | | |
| КОНФИГУРАЦИЯ СТРЕЛЫ | 1,5 | 1,75 | 2 | 2,25 | 2,5 | 2,75 | 3 | 3,25 | 3,5 | 3,75 |
| Стрела и противоударная накладка | ● | ● | ● | ● | ● | ● | ● | ● | ● | ● |
| Стрела с противоударной накладкой и дюралайтом 001G28401 | ● | ● | ● | ● | ● | ● | ● | ● | ● | ● |
| Стрела со шторкой 001G0465 | ● | ● | ● | ● | ● | ● | ● | ● | ● | ● |
| Стрела с дюралайтом 001G28401 и шторкой 001G0465 | ● | ● | ● | ● | ● | ● | ● | ● | ● | ● |
| Стрела с противоударной накладкой и подвижной опорой 001G02808 | ● | ● | ● | ● | ● | ● | ● | ● | ● | ● |
| Стрела с противоударной накладкой, дюралайтом 001G28401 и подвижной опорой 001G02808 | ● | ● | ● | ● | ● | ● | ● | ● | ● | ● |

Выбор балансировочных пружин для 001G6500 - 001G6501

| МОДЕЛЬ | ● Пружины 001G02040 Ø 40 мм ● Пружины 001G04060 Ø 50 мм ● Пружины 001G06080 Ø 55 мм | | | | | | | | | |
|--|---|-----|---|-----|---|-----|---|-----|-----|--|
| | МАКС. ШИРИНА ПРОЕЗДА | | | | | | | | | |
| КОНФИГУРАЦИЯ СТРЕЛЫ | 2 | 2,5 | 3 | 3,5 | 4 | 4,5 | 5 | 5,5 | 6,5 | |
| Стрела стандартная | ● | ● | ● | ● | ● | ● | ● | ● | ● | |
| Стрела стандартная и подвижная опора 001G02808 | ● | ● | ● | ● | ● | ● | ● | ● | ● | |
| Стрела стандартная и дюралайт 001G28401 | ● | ● | ● | ● | ● | ● | ● | ● | ● | |
| Стрела стандартная, подвижная опора 001G02808 и дюралайт 001G28401 | ● | ● | ● | ● | ● | ● | ● | ● | ● | |
| Стрела стандартная и шторка 001G0465 | ● | ● | ● | ● | ● | ● | ● | ● | ● | |
| Стрела стандартная, шторка 001G0465 и дюралайт 001G28401 | ● | ● | ● | ● | ● | ● | ● | ● | ● | |

| Код | Описание |
|---|--|
| Шлагбаумы с приводом 24 В и встроенным блоком управления | |
| 001 G6500 | Тумба шлагбаума из оцинкованной и окрашенной стали с возможностью установки дополнительных принадлежностей. |
| Аксессуары для: 001G6500 - 001G6501 | |
| 009 G0602 | Стрела алюминиевая окрашенная, круглого сечения Ø 100мм, длиной 6850 мм |
| 001 G06850 | Стрела из окрашенного алюминия, круглого сечения, Ø 100, длиной 6850 мм, с возможностью установки дюралайта. |
| 001 G06802 | Дополнительная вставка для стрелы круглого сечения, используемая в проездах шириной более 4 м. |
| Аксессуары для: 001G03750 - G 4000-G6000-001G06850 | |
| 001 G028401 | Дюралайт |
| 001 G028402 | Кабель для подключения дюралайта. |
| Аксессуары для: 001G3750 - 001G3751 - 001G4000-001G6000-001G6500 - 001G6501 | |
| 002 LB38 | Плата аварийного питания для подключения 3-х аккумуляторов, 12 В - 7 Ач. |
| Аксессуары для балансировки (см. таблицу "МОНТАЖ СТРЕЛЫ И БАЛАНСИРОВОЧНЫХ ПРУЖИН") | |
| 001 G02040 | Балансировочная пружина Ø 40 мм. |
| 001 G04060 | Балансировочная пружина Ø 50 мм. |
| 001 G06080 | Балансировочная пружина Ø 55 мм. |
| Аксессуары | |
| 001 G0465 | Окрашенная алюминиевая шторка под стрелу (модули длиной 2 м). |
| 001 G0462 | Фиксированная опора для стрелы G0251, G 0401, G 0402, G0601, G0602, |
| 001 G02807 | Фиксированная опора для стрелы G03750, G06850, |
| 001 G02808 | Подвижная опора для стрелы G03750, G06850, |
| 001 G0463 | Подвижная опора для стрелы G0401, G 0402, G0601, G0602 , |
| 001 G02809 | Светоотражающие наклейки на стрелу G03750, G06850 (комплект 20 шт). |
| 001 G0468 | Кронштейн крепления фотоэлементов 001DELTA-I и 001DELTA-SI к тумбе. |
| 001 G04601 | Адаптер для крепления KIAROS. |



ВНИМАНИЕ! СОБЛЮДАЙТЕ ОГРАНИЧЕНИЯ В ИСПОЛЬЗОВАНИИ, УКАЗАННЫЕ В КАТАЛОГЕ!

001G0468 Не используется для шлагбаумов со стрелой, оснащенной шторкой 001G0465 или подвижной опорой 001G02808, 001G0463.

001G02808 Используется для шлагбаумов с длиной стрелы до 3 м.

001G03756 Подлежит ОБЯЗАТЕЛЬНОМУ использованию на стрелах длиной более 3 метров или оснащенных дюралайтом 001G28401.

Подлежит ОБЯЗАТЕЛЬНОМУ использованию на стрелах длиной более 2,5 метров, оснащенных подвижной опорой 001G02808 или шторкой под стрелу 001G0465.

001G0462 Если ширина проезда превышает 3 м, использование неподвижной опоры является обязательным.

001G0465 - 001G02808 или G0463 Не могут использоваться вместе.

Ширина проезда до 2,75 м



МАКСИМАЛЬНЫЕ РАБОЧИЕ ПОКАЗАТЕЛИ – ВРЕМЯ ОТКРЫВАНИЯ ВСЕГО ЛИШЬ ЗА 0,9 СЕКУНДЫ

- Современный и легко интегрируемый дизайн.
- Возможность установки дополнительных принадлежностей непосредственно на тумбу.
- Расположенная на тумбе, куполообразная сигнальная лампа со светодиодами повышенной светоотдачи.
- Тумба из окрашенной стали с антикоррозионным покрытием или из нержавеющей стали AISI 304.
- Специальный блок управления с технологией энкодера для обеспечения полного контроля за движением стрелы и высокочувствительного обнаружения препятствий.
- Балансировочная пружинная система для открывания и закрывания.
- Независимое регулирование скорости открывания и скорости закрывания шлагбаума.
- Удобство подключения аксессуаров и настройки блока управления благодаря его расположению сверху и наличию дисплея.

Габаритные размеры (мм)

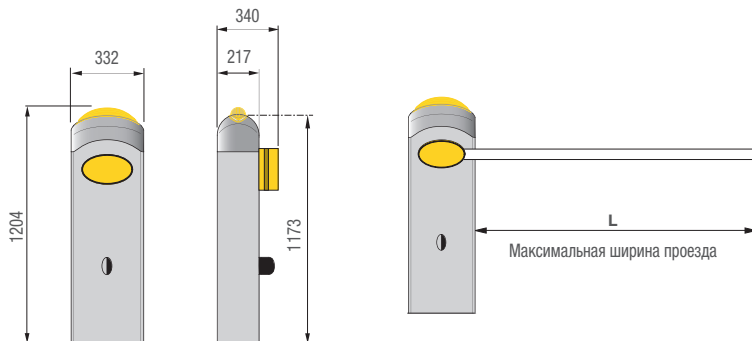

Ограничения в использовании

| МОДЕЛЬ | 001G3000DX - 001G3000SX - 001G3000IDX - 001G3000ISX |
|---------------------------------|---|
| Максимальная ширина проезда (м) | 2,75 |

● = 24 В

Технические характеристики

| Модель | 001G3000DX - 001G3000SX - 001G3000IDX - 001G3000ISX |
|-------------------------------------|---|
| Класс защиты (IP) | IP54 |
| Напряжение питания (В, 50/60 Гц) | ~230 |
| Напряжение питания мотора (В) | =24 |
| Потребляемый ток (А) | 15 (макс.) |
| Мощность (Вт) | 300 |
| Мин. время открывания на 90° (сек.) | 0,9 |
| Интенсивность использования (%) | ИНТЕНСИВНОЕ ИСПОЛЬЗОВАНИЕ |
| Вращающий момент (Нм) | 200 |
| Диапазон рабочих температур (°C) | -20 ÷ +55 |
| Термозащита мотора (°C) | - |

● = 24 В

| Код | Описание |
|--|---|
| Шлагбаумы с приводом =24 В и встроенным блоком управления | |
| 001G3000DX | Тумба шлагбаума для ПРАВОСТОРОННЕГО монтажа из оцинкованной и окрашенной стали с возможностью установки дополнительных принадлежностей. |
| 001G3000SX | Тумба шлагбаума для ЛЕВОСТОРОННЕГО монтажа из оцинкованной и окрашенной стали с возможностью установки дополнительных принадлежностей. |
| 001G3000IDX | Тумба шлагбаума для ПРАВОСТОРОННЕГО монтажа из шлифованной нержавеющей стали AISI 304 с возможностью установки дополнительных принадлежностей. |
| 001G3000ISX | Тумба шлагбаума для ЛЕВОСТОРОННЕГО монтажа из шлифованной нержавеющей стали AISI 304 с возможностью установки дополнительных принадлежностей. |
| ОБЯЗАТЕЛЬНЫЕ аксессуары | |
| 001G03001 | Стрела полуовального сечения из окрашенного в белый цвет алюминия, длиной 3000 мм, укомплектованная противоударным резиновым профилем с возможностью установки дополнительной вставки, дюралайта, кабеля подключения дюралайта и красных светоотражающими наклейками. |
| 001G03002 | Стрела круглого сечения из окрашенного в белый цвет алюминия, Ø 60 мм, длиной 3000 мм, укомплектованная красными светоотражающими наклейками. |
| ОБЯЗАТЕЛЬНЫЕ аксессуары для 001G03001 | |
| 001G04060 | Балансировочная пружина Ø 50 мм. |
| 001G03003 | Кронштейн крепления стрелы полуовального сечения, укомплектованный пластиной крепления стрелы, декоративной накладкой и заглушкой для стрелы. |
| ОБЯЗАТЕЛЬНЫЕ аксессуары для 001G03002 | |
| 001G02040 | Балансировочная пружина Ø 40 мм. |
| 001G03004 | Кронштейн крепления стрелы круглого сечения Ø 60 мм, укомплектованный пластиной крепления стрелы, декоративной накладкой и заглушкой для стрелы. |
| Аксессуары | |
| 001G02801 | Сигнальная лампа. |
| 001G02802 | Кронштейн для установки фотоэлементов серии Dir. |
| 001G02807 | Фиксированная опора для стрелы. |
| 001G03000 | Система защиты стрелы от удара автомобиля, движущегося со стороны внутренней территории. Аксессуар может быть использован только со стрелой типа 001G03002. |



Ширина проезда до 3,75 м



Идеальное решение для интенсивного использования

- Современный дизайн шлагбаума делает возможным его использование в любой сфере применения.
- Светодиодная сигнальная лампа гарантирует безопасность и долговечность работы.
- Фотоэлементы могут быть установлены непосредственно на тумбу.
- Специальный противоударный профиль стрелы защищает стрелу от повреждений при закрывании шлагбаума.
- Напряжение питания двигателя 24 В обеспечивает интенсивное использование шлагбаума.
- Удобство подключения аксессуаров и настройки блока управления благодаря его расположению сверху.

Габаритные размеры (мм)

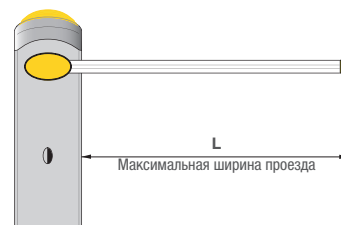
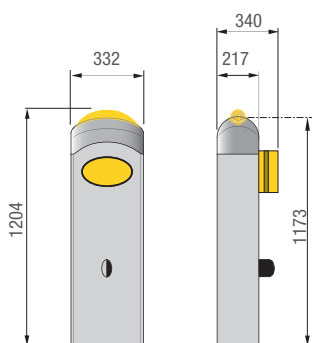

Ограничения в использовании

| МОДЕЛЬ | G4040Z - G4040IZ - G4040E |
|---------------------------------|---------------------------|
| Максимальная ширина проезда (м) | 3,75 |

● = 24 В

Технические характеристики

| Модель | G4040Z - G4040IZ - G4040E |
|----------------------------------|----------------------------|
| Класс защиты (IP) | IP54 |
| Напряжение питания (В, 50/60 Гц) | ~230 |
| Напряжение питания мотора (В) | =24 |
| Потребляемый ток (А) | 15 (макс.) |
| Мощность (Вт) | 300 |
| Время открывания на 90° (сек.) | 2 ÷ 6 |
| Интенсивность использования (%) | ИНТЕНСИВНОГО ИСПОЛЬЗОВАНИЯ |
| Вращающий момент (Нм) | 200 |
| Диапазон рабочих температур (°C) | -20 ÷ +55 |
| Термозащита мотора (°C) | - |

● = 24 В

| Код | Описание |
|---|---|
| Шлагбаумы с приводом 24 В и встроенным блоком управления | |
| 001 G4040Z | Тумба шлагбаума из оцинкованной и окрашенной стали с возможностью установки дополнительных принадлежностей. |
| 001 G4040IZ | Тумба шлагбаума из нержавеющей стали AISI 304 с возможностью установки дополнительных принадлежностей. |
| 001 G4040E | Тумба шлагбаума из оцинкованной и окрашенной стали с энкодером, платой управления ZL39 и возможностью установки дополнительных принадлежностей. |
| Аксессуары для: 001G4040Z - 001G4041Z | |
| 002 LB38 | Плата аварийного питания для подключения 3-х аккумуляторов, 12 В - 7 Ач. |
| Аксессуары для: 001G4040E и 001G4040IE | |
| 002 LB39 | Плата аварийного питания для подключения и зарядки 3 аккумуляторов, 12 В - 7 Ач (не входят в комплект поставки). |
| Аксессуары для: 001G4040E и 001G4040IE | |
| 002 RSE | Плата управления синхронизированной работой шлагбаумов. |



ЭНЕРГОСБЕРЕЖЕНИЕ

В блоке управления моделей с энкодером предусмотрена функция «РЕЖИМ ОЖИДАНИЯ», гарантирующая экономию электроэнергии.

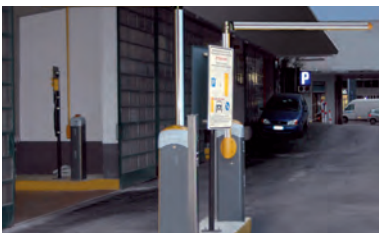

Стрела с шарниром

Специальный аксессуар для стрелы полуовального сечения позволяет устанавливать шлагбаумы CAME даже там, где ограниченное пространство препятствует свободному подъему стрелы, как, например, в подземных парковках.



Тумбы из нержавеющей стали

В наличии имеется специальная тумба шлагбаума Gard 4 из нержавеющей стали AISI 304, предназначенная для работы в неблагоприятных условиях окружающей среды.



Простое техническое обслуживание

Блок управления располагается горизонтально в верхней части тумбы. Благодаря этому проведение работ по техническому обслуживанию удобно и не занимает много времени.

Выбор балансировочных пружин для 001G4040Z - 001G4040IZ - 001G4040E

| МОДЕЛЬ | ● Пружины 001G02040 Ø 40 мм ● Пружины 001G04060 Ø 50 мм ● Пружины 001G06080 Ø 55 мм | | | | | | | | | |
|--|---|------|---|------|-----|------|---|------|-----|------|
| | МАКС. ШИРИНА ПРОЕЗДА | | | | | | | | | |
| КОНФИГУРАЦИЯ СТРЕЛЫ | 1,5 | 1,75 | 2 | 2,25 | 2,5 | 2,75 | 3 | 3,25 | 3,5 | 3,75 |
| Стрела и противоударная накладка | ● | ● | ● | ● | ● | ● | ● | ● | ● | ● |
| Стрела с противоударной накладкой и дюраляйтом 001G28401 | ● | ● | ● | ● | ● | ● | ● | ● | ● | ● |
| Стрела со шторкой 001G0465 | ● | ● | ● | ● | ● | ● | ● | ● | ● | ● |
| Стрела с дюраляйтом 001G28401 и шторкой 001G0465 | ● | ● | ● | ● | ● | ● | ● | ● | ● | ● |
| Стрела с противоударной накладкой и подвижной опорой 001G02808 | ● | ● | ● | ● | ● | ● | ● | ● | ● | ● |
| Стрела с противоударной накладкой, дюраляйтом 001G28401 и подвижной опорой 001G02808 | ● | ● | ● | ● | ● | ● | ● | ● | ● | ● |

АССОРТИМЕНТ

| Код | Описание |
|---|---|
| Аксессуары для балансировки (см. таблицу "МОНТАЖ СТРЕЛЫ И БАЛАНСИРОВОЧНЫХ ПРУЖИН") | |
| 001G02040 | Балансировочная пружина Ø 40 мм. |
| 001G04060 | Балансировочная пружина Ø 50 мм. |
| 001G06080 | Балансировочная пружина Ø 55 мм. |
| Аксессуары | |
| 001G02801 | Сигнальная лампа. |
| 001G02802 | Кронштейн для установки фотоэлементов серии DIR на тумбу. |
| 001G03751 | Держатель для аккумуляторов аварийного питания. |
| 001G03750 | Стрела из окрашенного алюминия с полуовальным сечением и противоударным профилем, длиной 4000 мм, с возможностью установки дюралайта. |
| 009G0402 | Стрела алюминиевая окрашенная, круглого сечения Ø 60 мм, длиной 4200 мм. |
| 001G028401 | Дюралайт. |
| 001G028402 | Кабель для подключения дюралайта. |
| 001G0465 | Шторка под стрелу из окрашенного алюминия (модуль длиной 2 м). |
| 001G02807 | Фиксированная опора для стрелы. |
| 001G02808 | Подвижная опора для стрелы. |
| 001G02809 | Светоотражающие наклейки на стрелу (комплект 20 шт). |
| Аксессуары для: 001G03750 | |
| 001G03756 | Внутренняя вставка для стрелы с полуовальным сечением. |
| 001G03755DX | Шарнир для складывания стрелы полуовального сечения правого шлагбаума. |
| 001G03755SX | Шарнир для складывания стрелы полуовального сечения левого шлагбаума. |
| 001G04003 | Стандартная система защиты стрелы от удара автомобиля с мгновенным опусканием стрелы (BASE). |
| 001G04002 | Улучшенная система защиты от удара автомобиля (PLUS). |



ВНИМАНИЕ! СОБЛЮДАЙТЕ ОГРАНИЧЕНИЯ В ИСПОЛЬЗОВАНИИ, УКАЗАННЫЕ В КАТАЛОГЕ!

001G02802 Не используется для шлагбаумов со стрелой, оснащенной шторкой 001G0465 или подвижной опорой 001G02808.

001G02808 Используется для шлагбаумов с длиной стрелы до 3 м.

001G03756 Подлежит ОБЯЗАТЕЛЬНОМУ использованию на стрелах длиной более 3 метров или оснащенных дюралайтом 001G28401.

Подлежит ОБЯЗАТЕЛЬНОМУ использованию на стрелах длиной более 2,5 метров, оснащенных подвижной опорой 001G02808 или шторкой под стрелу 001G0465.

001G02807 Если ширина проезда превышает 3 м, использование неподвижной опоры обязательно.

001G0465 - 001G02808 Не могут использоваться вместе.

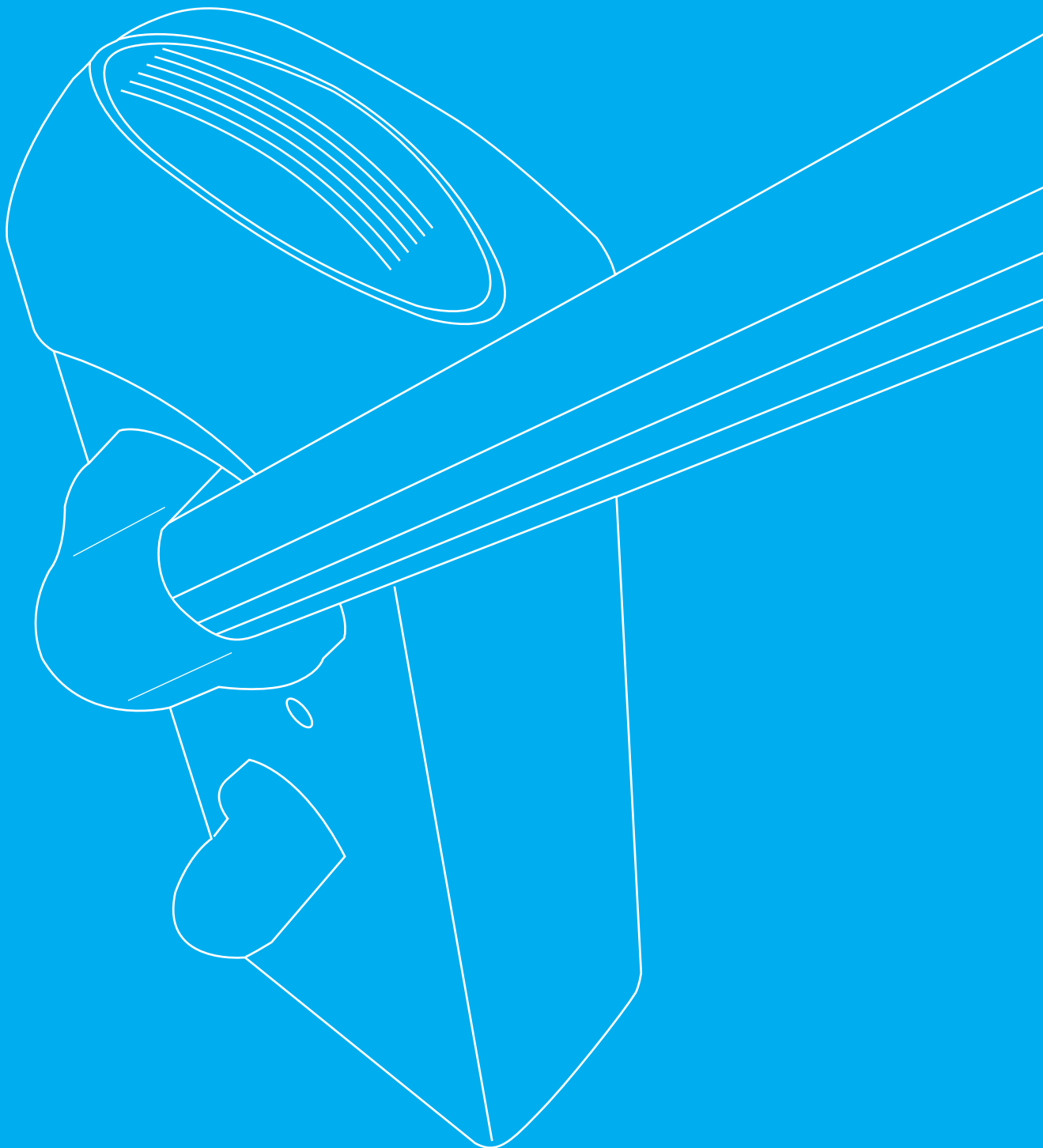

Ширина проезда до 7,60 м



Идеальное решение для контроля доступа на территорию кондоминиумов и промышленных предприятий

- Решение CAME для контроля доступа на территорию жилых комплексов и промышленных предприятий.
- Шлагбаум с привлекательным и стильным дизайном.
- Светодиодная сигнальная лампа гарантирует безопасность и долговечность работы.
- Фотоэлементы могут быть установлены непосредственно на тумбу.
- Напряжение питания двигателя 24 В обеспечивает интенсивное использование шлагбаума.
- Удобство подключения аксессуаров и настройки блока управления благодаря расположению сверху.

Габаритные размеры (мм)

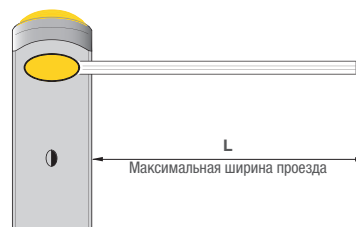
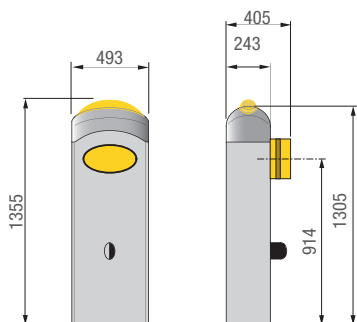

Ограничения в использовании

| МОДЕЛЬ | G2080Z - G2080IZ - G2080E |
|---------------------------------|---------------------------|
| Максимальная ширина проезда (м) | 7,60 |

● = 24 В

Технические характеристики

| Модель | G2080Z - G2080IZ - G2080E |
|----------------------------------|----------------------------|
| Класс защиты (IP) | IP54 |
| Напряжение питания (В, 50/60 Гц) | ~230 |
| Напряжение питания мотора (В) | =24 |
| Потребляемый ток (А) | 15 (макс.) |
| Мощность (Вт) | 300 |
| Время открывания на 90° (сек.) | 4 ÷ 8 |
| Интенсивность использования (%) | ИНТЕНСИВНОГО ИСПОЛЬЗОВАНИЯ |
| Вращающий момент (Нм) | 600 |
| Диапазон рабочих температур (°C) | -20 ÷ +55 |
| Термозащита мотора (°C) | - |

● = 24 В

| Код | Описание |
|---|---|
| Шлагбаумы с приводом 24 В и встроенным блоком управления | |
| 001G2080Z | Тумба шлагбаума из оцинкованной и окрашенной стали с возможностью установки дополнительных принадлежностей. |
| 001G2080IZ | Тумба шлагбаума из нержавеющей стали AISI 304 с возможностью установки дополнительных принадлежностей. |
| 001G2080E | Тумба шлагбаума из оцинкованной и окрашенной стали с энкодером, платой управления ZL39 и возможностью установки дополнительных принадлежностей. |
| Аксессуары для: 001G2080Z-001G2080IZ | |
| 002LB38 | Плата аварийного питания для подключения 3-х аккумуляторов, 12 В - 7 Ач. |
| Аксессуары для: 001G2080E и 001G2080IE | |
| 002LB39 | Плата аварийного питания для подключения и зарядки 3 аккумуляторов, 12 В - 7 Ач (не входят в комплект поставки). |
| Аксессуары для: 001G2080E и 001G2080IE | |
| 002RSE | Плата управления синхронизированной работой шлагбаумов. |

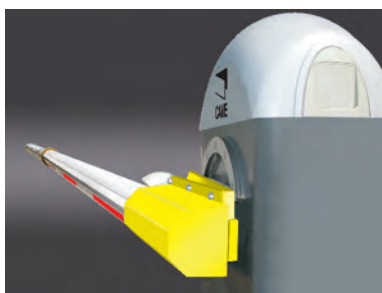

Система защиты стрелы от удара автомобиля

Этот аксессуар делает возможным горизонтальное открывание шлагбаума в случае аварийного столкновения при движении с охраняемой территории.



Тумбы из нержавеющей стали

В наличии имеется специальная версия тумбы шлагбаума Gard 8 из нержавеющей стали AISI 304, предназначенная для работы в неблагоприятных условиях окружающей среды.



Простое техническое обслуживание

Блок управления располагается горизонтально в верхней части тумбы. Благодаря этому проведение работ по техническому обслуживанию удобно и не занимает много времени.

Выбор балансировочных пружин для 001G2080Z - 001G2080IZ - 001G2080E

| МОДЕЛЬ | ● Пружины 001G02040 Ø 40 мм ● Пружины 001G04060 Ø 50 мм ● Пружины 001G06080 Ø 55 мм | | | | | | | | | | |
|--|---|-----|----|-----|----|-----|----|-----|-----|----|-----|
| | МАКС. ШИРИНА ПРОЕЗДА | | | | | | | | | | |
| КОНФИГУРАЦИЯ СТРЕЛЫ | 2 | 2,5 | 3 | 3,5 | 4 | 4,5 | 5 | 5,5 | 6,5 | 7 | 7,6 |
| Стрела стандартная | ● | ● | ● | ●● | ● | ●● | ●● | ●● | ●● | ●● | ●● |
| Стрела стандартная и подвижная опора 001G02808 | ● | ● | ●● | ●● | ●● | ●● | ●● | ●● | ●● | ●● | ●● |
| Стрела стандартная и дюралайт 001G28401 | ● | ● | ●● | ●● | ●● | ●● | ●● | ●● | ●● | ●● | ●● |
| Стрела стандартная, подвижная опора 001G02808 и дюралайт 001G28401 | ● | ●● | ●● | ● | ●● | ●● | ●● | ●● | ●● | ●● | ●● |
| Стрела стандартная и шторка 001G0465 | ● | ● | ●● | ● | ●● | ●● | ●● | ●● | ●● | ●● | ●● |
| Стрела стандартная, шторка 001G0465 и дюралайт 001G28401 | ● | ●● | ●● | ●● | ●● | ●● | ●● | ●● | ●● | ●● | ●● |

АССОРТИМЕНТ

| Код | Описание |
|---|--|
| Аксессуары для балансировки (см. таблицу "МОНТАЖ СРЕЛЫ И БАЛАНСИРОВОЧНЫХ ПРУЖИН") | |
| 001G02040 | Балансировочная пружина Ø 40 мм. |
| 001G04060 | Балансировочная пружина Ø 50 мм. |
| 001G06080 | Балансировочная пружина Ø 55 мм. |
| Аксессуары | |
| 001G02801 | Сигнальная лампа. |
| 001G02802 | Кронштейн для установки фотоэлементов серии DIR на тумбу. |
| 001G02805 | Держатель для аккумуляторов аварийного питания. |
| 001G02000 | Стрела алюминиевая окрашенная, круглого сечения, Ø 100 мм, в комплекте с заглушкой длиной 2 м. |
| 001G04000 | Стрела алюминиевая окрашенная, круглого сечения, Ø 100 мм, в комплекте с заглушкой длиной 4 м. |
| 001G06000 | Стрела алюминиевая окрашенная, круглого сечения, Ø 100 мм, в комплекте с заглушкой длиной 6 м. |
| 001G06803 | Соединительная муфта для крепления стрелы и дополнительная упрочняющая вставка. |
| 001G028401 | Дюралайт. |
| 001G028402 | Кабель для подключения дюралайта. |
| 001G0465 | Шторка под стрелу из окрашенного алюминия (модуль длиной 2 м). |
| 001G02807 | Фиксированная опора для стрелы. |
| 001G02808 | Подвижная опора для стрелы. |
| 001G02809 | Светоотражающие наклейки на стрелу (комплект 20 шт). |
| 001G028011 | Система защиты стрелы от удара автомобиля, движущегося со стороны внутренней территории. |
| Аксессуары для: 001G06000 | |
| 001G06802 | Дополнительная вставка для стрелы круглого сечения, используемая в проездах шириной более 4 м. |



ВНИМАНИЕ! СОБЛЮДАЙТЕ ОГРАНИЧЕНИЯ В ИСПОЛЬЗОВАНИИ, УКАЗАННЫЕ В КАТАЛОГЕ!

001G02802 Не используется для шлагбаумов со стрелой, оснащенной шторкой 001G0465 или подвижной опорой 001G02808.

001G02808 Для проезда шириной до 7 м.

001G02807 Если ширина проезда превышает 7 м, использование неподвижной опоры является обязательным.

001G0465 - 001G02808 Не могут использоваться вместе.

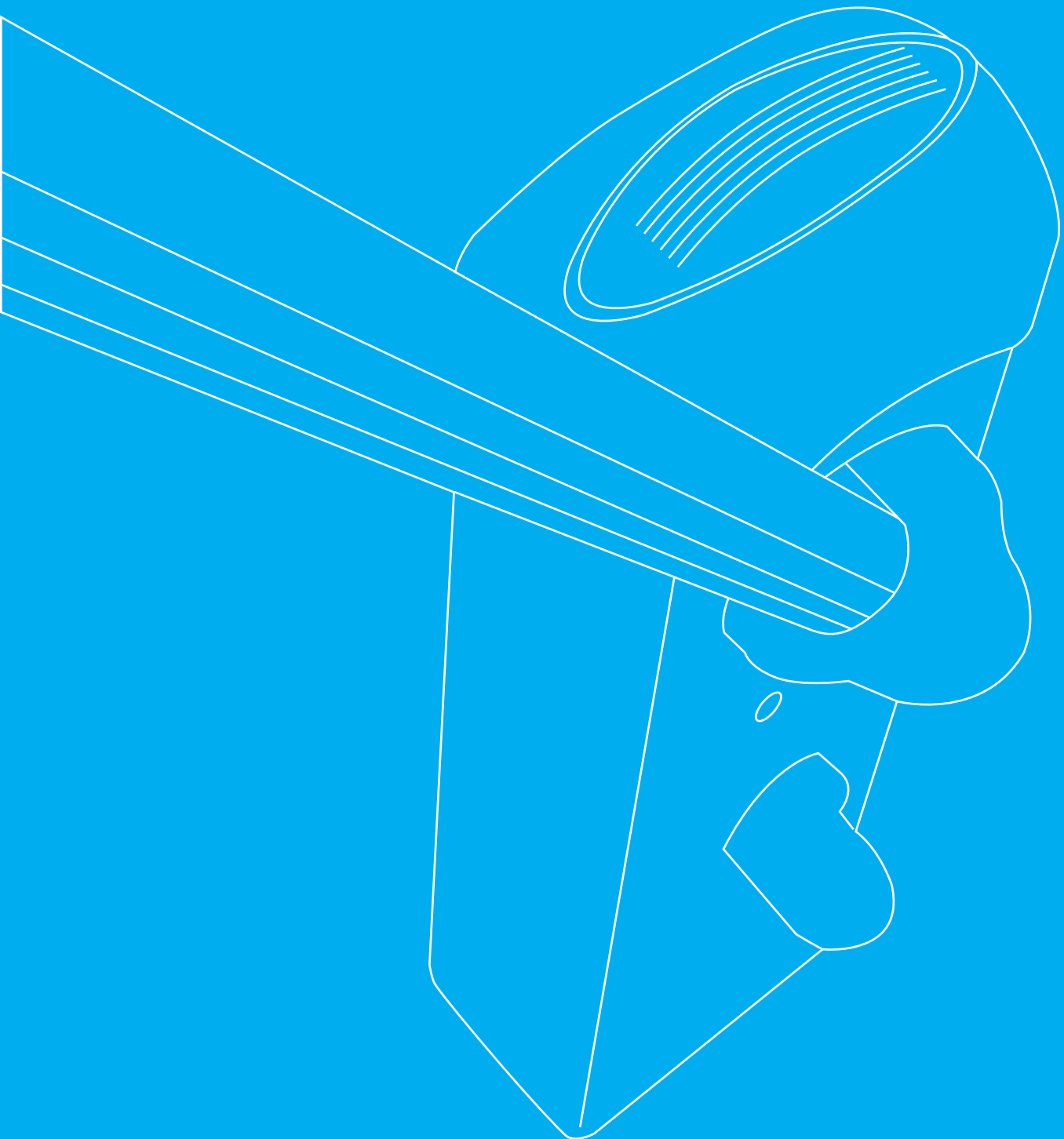

Ширина проезда до 12 м



Идеальное решение для особо больших и специальных проездов

- Шлагбаум для очень широких проездов.
- Два соосных привода, установленных внутри тумбы, позволяют добиться большего вращающего момента.
- Надежное и безопасное движение стрелы обеспечивается особой системой балансировки с помощью модульных противовесов.
- Широкий выбор устройств управления и безопасности позволяет полностью укомплектовать систему.
- Напряжение питания двигателя 24 В обеспечивает исправную и надежную работу двигателя шлагбаума при интенсивном использовании.

Габаритные размеры (мм)

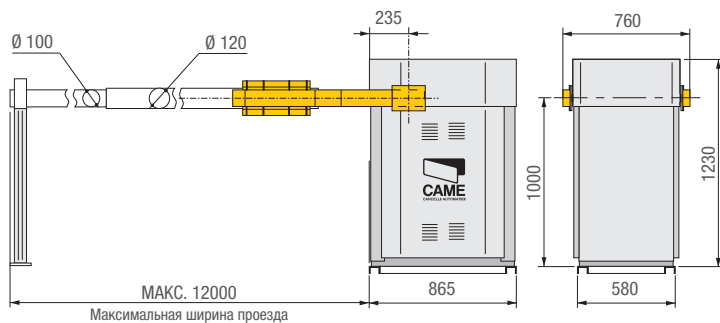

Ограничения в использовании



| МОДЕЛЬ | G12000 |
|---------------------------------|--------|
| Максимальная ширина проезда (м) | 12 |

● = 24 В

Технические характеристики

| Модель | G12000 |
|----------------------------------|------------|
| Класс защиты (IP) | IP54 |
| Напряжение питания (В) | ~230 |
| Напряжение питания мотора (В) | =24 |
| Потребляемый ток (А) | 15 (макс.) |
| Мощность (Вт) | 300 |
| Время открывания на 90° (сек.) | 10 |
| Интенсивность использования (%) | 50 |
| Вращающий момент (Нм) | 600 |
| Диапазон рабочих температур (°C) | -20 ÷ +55 |
| Термозащита мотора (°C) | - |

● = 24 В

| Код | Описание |
|---|--|
| Шлагбаум с приводами 24 В и встроенным блоком управления | |
| 001 G12000K  | Тумба шлагбаума из оцинкованной и окрашенной стали. |
| 001 G1325 | Комплект противовесов (20 шт.). |
| Аксессуары для: 001G12000 | |
| 002 LB38  | Плата аварийного питания для подключения 3-х аккумуляторов, 12 В - 7 Ач. |
| Аксессуары | |
| 001 G0121 | Комплект алюминиевой окрашенной стрелы состоящий из: неподвижной опоры для стрелы - 1 шт., стрелы круглого сечения длиной 6200 мм, $\varnothing = 120$ мм - 1 шт., стрелы круглого сечения длиной = 6000 мм, $\varnothing = 100$ мм - 1 шт., соединителя - 1 шт. |
| 001 G02809 | Светоотражающие наклейки на стрелу (комплект 24 шт). |



Блоки управления

В таблице приведены все технические характеристики блоков управления, используемых с автоматическими шлагбаумами. Те, что выделены жирным шрифтом, играют важную роль при выборе устанавливаемой автоматики и должны быть приняты во внимание.

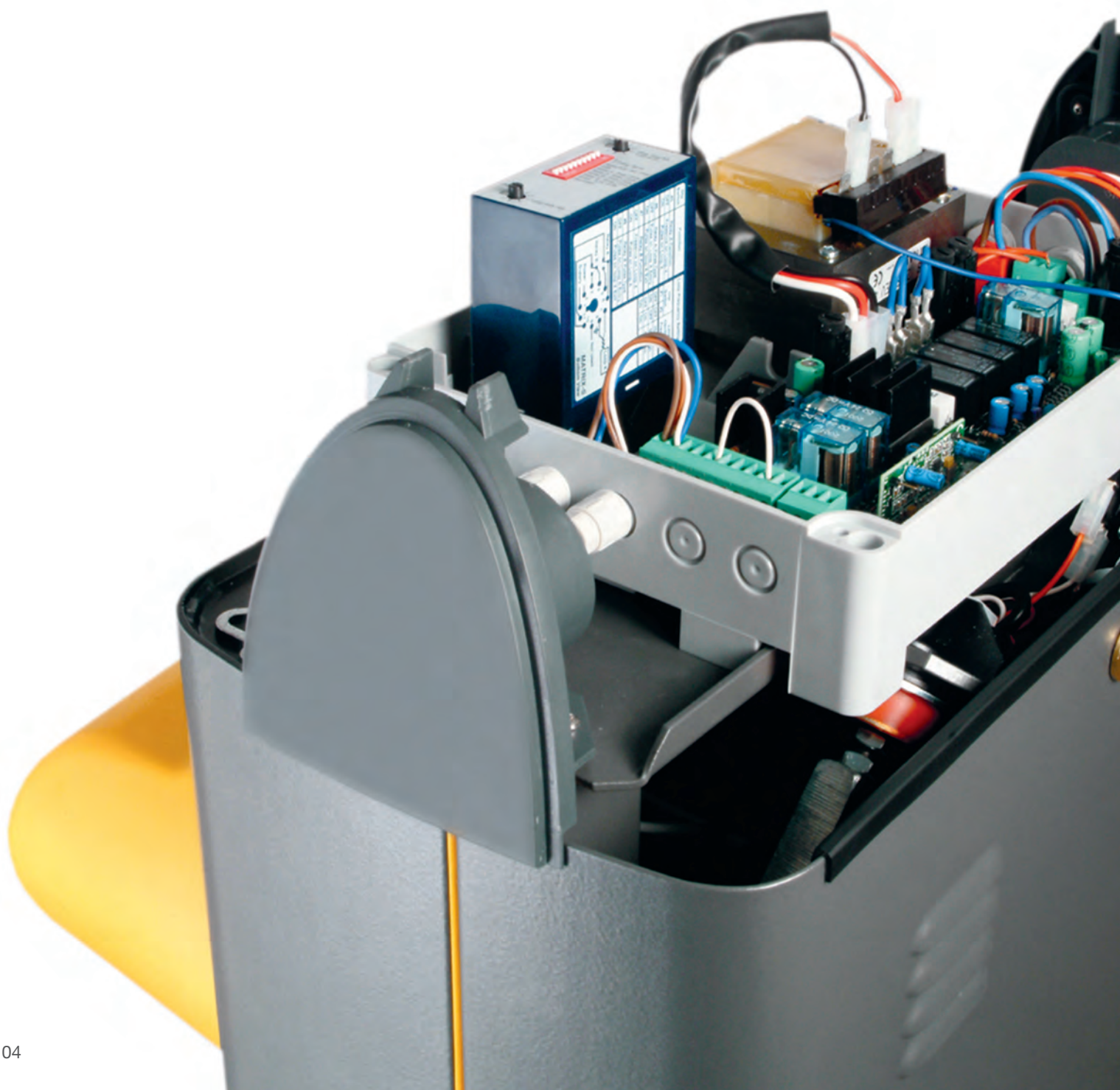



Модели

| Модель | G2500 | G3000DX G3000SX G3000IDX G3000ISX | G3750 G6500 | G4000 G6000 | G4040Z G4040IZ G2080Z G2080IZ | G4040E G4040IE G2080E G2080IE | G12000 |
|-----------------|-------|--|----------------|--------------------|--|--|--------|
| Блок управления | ZC5 | ZL30 | ZL38 | ZL37F | ZL38 | ZL39 | ZL37B |

БЕЗОПАСНОСТЬ

| САМОДИАГНОСТИКА устройств безопасности | | | | | | | |
|---|---|---|---|---|---|---|---|
| ПРЕДВАРИТЕЛЬНОЕ ВКЛЮЧЕНИЕ СИГНАЛЬНОЙ ЛАМПЫ в режиме открывания и закрывания | | ● | ● | ● | ● | ● | ● |
| ОТКРЫВАНИЕ в режиме закрывания | ● | ● | ● | ● | ● | ● | ● |
| ЗАКРЫВАНИЕ в режиме открывания | | | | | | | |
| ОСТАНОВКА из-за обнаруженного препятствия | | ● | | | | ● | |
| СТОП | ● | ● | ● | ● | ● | ● | ● |
| ЧАСТИЧНЫЙ СТОП | | | | | | | |
| ОБНАРУЖЕНИЕ ПРЕПЯТСТВИЯ в зоне действия фотозащитных элементов | | ● | ● | ● | ● | ● | ● |
| ЭНКОДЕР | | ● | | | | ● | |
| Устройство РЕГУЛИРОВАНИЯ ДВИЖЕНИЯ и обнаружения препятствий | | ● | | | | ● | |
| ОБНАРУЖЕНИЕ ПРЕПЯТСТВИЙ ТОКОВОЙ СИСТЕМОЙ ЗАЩИТЫ | | | ● | ● | ● | ● | ● |

УПРАВЛЕНИЕ

| | | | | | | | |
|--|---|---|---|---|---|---|---|
| ОТКРЫВАНИЕ 1 створки | | | | | | | |
| ЧАСТИЧНОЕ ОТКРЫВАНИЕ 1 створки | | | | | | | |
| "ТОЛЬКО ОТКРЫТЬ" от передатчика и/или кнопки | | ● | ● | ● | ● | ● | ● |
| Подключение кнопки "ТОЛЬКО ОТКРЫТЬ" или "ТОЛЬКО ЗАКРЫТЬ" | ● | ● | ● | ● | ● | ● | ● |
| ОТКРЫТЬ-СТОП-ЗАКРЫТЬ-СТОП от передатчика и/или кнопки | | | | | | | |
| ОТКРЫТЬ-ЗАКРЫТЬ от передатчика и/или кнопки | ● | ● | ● | ● | ● | ● | ● |
| ПРИСУТСТВИЕ ОПЕРАТОРА | ● | ● | ● | ● | ● | ● | ● |
| задержка при ОТКРЫВАНИИ 1-й створки | | | | | | | |
| задержка при ЗАКРЫВАНИИ 2-й створки | | | | | | | |
| НЕМЕДЛЕННОЕ ЗАКРЫВАНИЕ | | ● | ● | ● | ● | ● | ● |
| АВАРИЙНАЯ РАЗБЛОКИРОВКА с помощью передатчика | | | | | | | |

ФУНКЦИОНАЛЬНЫЕ ВОЗМОЖНОСТИ

| | | | | | | | |
|--|---|---|---|---|---|---|---|
| Подключение СИГНАЛЬНОЙ ЛАМПЫ | ● | ● | ● | ● | ● | ● | ● |
| Подключение ЛАМПЫ СО СЧЕТЧИКОМ ЦИКЛОВ | | | | | | ● | |
| Подключение ЛАМПЫ ДОПОЛНИТЕЛЬНОГО ОСВЕЩЕНИЯ | | | | | | ● | |
| Антенна | ● | ● | ● | ● | ● | ● | ● |
| Подключение ЛАМПЫ, УКАЗЫВАЮЩЕЙ НА ОТКРЫТОЕ ПОЛОЖЕНИЕ ВОРОТ | ● | ● | ● | ● | ● | ● | ● |
| Подключение ЛАМПЫ, УКАЗЫВАЮЩЕЙ НА ЗАКРЫТОЕ ПОЛОЖЕНИЕ ВОРОТ | ● | ● | | | | | |
| Выход для 2° РАДИОКАНАЛА | | | | | | | |
| Регулировка ВРЕМЕНИ РАБОТЫ | ● | ● | | | | ● | |
| АВТОМАТИЧЕСКОЕ ОПРЕДЕЛЕНИЕ РАДИОКОДА передатчиком | ● | ● | ● | ● | ● | ● | ● |
| Подключение ЭЛЕКТРОЗАМКА/ЭЛЕКТРОБЛОКИРОВКИ и/или ФУНКЦИИ "МОЛОТОК" | | | | | | | |
| ВРЕМЯ АВТОМАТИЧЕСКОГО ЗАКРЫВАНИЯ регулируемое | ● | ● | ● | ● | ● | ● | ● |
| Замедление В РЕЖИМЕ ОТКРЫВАНИЯ и/или ЗАКРЫВАНИЯ | | ● | ● | ● | ● | ● | ● |
| Работа от платы аварийного питания с аккумуляторами (опция) | | ● | ● | ● | ● | ● | ● |
| ВЕДУЩИЙ-ВЕДОМЫЙ | | ● | ● | ● | ● | ● | ● |
| Регулировка скорости ДВИЖЕНИЯ и ЗАМЕДЛЕНИЯ | | ● | ● | ● | ● | ● | ● |
| ДИСПЛЕЙ | | ● | | | | ● | |
| Электронный ТОРМОЗ | | | ● | | ● | | |
| АВТОМАТИЧЕСКОЕ ОПРЕДЕЛЕНИЕ крайних положений (открыто/закрыто) | | | | | | ● | |
| Функция "РЕЖИМ ОЖИДАНИЯ" | | | | | | ● | |
| Подключение к солнечной панели | | | | | | ● | |

● ~ 230 В ● = 24 В ИНТЕНСИВНОГО ИСПОЛЬЗОВАНИЯ

АВТОМАТИЧЕСКИЕ ПАРКОВКИ PS ONE

| | |
|-----|---------------------|
| 108 | PS One |
| 109 | СХЕМА ПОДКЛЮЧЕНИЯ |
| 110 | ОСНОВНЫЕ КОМПОНЕНТЫ |

Автоматические парковочные системы с использованием штрихкодовых билетов



Штрихкодовые билеты для управления доступом непостоянных пользователей и абонентов, а также оплаты ими услуг

- Результатом инженерных исследований и разработок CAME стала парковочная система PS One, использующая современные сетевые технологии для создания устройств с интерфейсом для прямого доступа в локальную сеть.
- Эта передовая система управления парковкой предоставляет возможность конфигурировать неограниченное количество периферийных устройств, таких как: автоматические кассы, въездные и выездные стойки, стойки для доступа абонентов кассы, обслуживаемые операторами.
- Все эти компоненты парковочной системы, подключенные к локальной сети с помощью универсального стека протоколов TCP/IP, управляются с помощью центрального сервера, который делает возможным подключение всех необходимых устройств.
- Это модульное решение разработано специально для удовлетворения стандартных потребностей автоматизированных парковочных систем малых, средних и крупных размеров.
- Кроме того, подключение к локальной сети отличается гибкостью и может осуществляться с помощью оптических волокон, беспроводного соединения или смешанных технологий.

Габаритные размеры (мм)



ПРИМЕЧАНИЕ

ЦЕНЫ НА PS One ПРЕДОСТАВЛЯЮТСЯ ПО ТРЕБОВАНИЮ: все проекты PS One должны быть рассмотрены персоналом нашего коммерческого отдела. Для разработки коммерческого предложения необходимо предоставить детальное описание проекта.

СТОЙКИ ВЪЕЗДА И ВЫЕЗДА

АВТОМАТИЧЕСКАЯ КАССА

Техническое описание

| Модель | Класс IP | Модель | Размеры (Ш x В x Г мм) | Напряжение питания (~В, 50/60 Гц) | Материал / Цвет | Макс. потребление (ВА) | Потребление в режиме ожидания (ВА) | Потребление при работе (ВА) |
|--------|----------|----------------------------|------------------------|-----------------------------------|-------------------------|------------------------|------------------------------------|-----------------------------|
| - | - | Автоматическая касса | 750 x 1 717 x 530 | 230 | Сталь | 750 | 150 | 450 |
| - | - | Стойки въезда и выезда | 320 x 1 190 x 392 | 230 | Сталь | 500 | 50 | 350 |
| PM101 | - | Ручная касса | 410 x 470 | 230 | - | 150 | 150 | 150 |
| PSSRV1 | 55 | Светофор КРАСНЫЙ - ЗЕЛЕНЫЙ | 265 x 635 x 430 | - | Сталь - Полиметакрилат | - | - | - |
| PSINS | - | Табло | 900 x 1 300 x 80 | 230 | Алюминий - Поликарбонат | 20 | 10 | 10 |
| TST01 | - | Проксимити-карта | ISO7810-7813 (85 x 54) | - | - | - | - | - |
| PCT | - | Брелок-транспондер | 33 x 49 x 4 | - | ABS-пластик | - | - | - |
| TAG | - | Капсула-транспондер | - | - | Стекло | - | - | - |

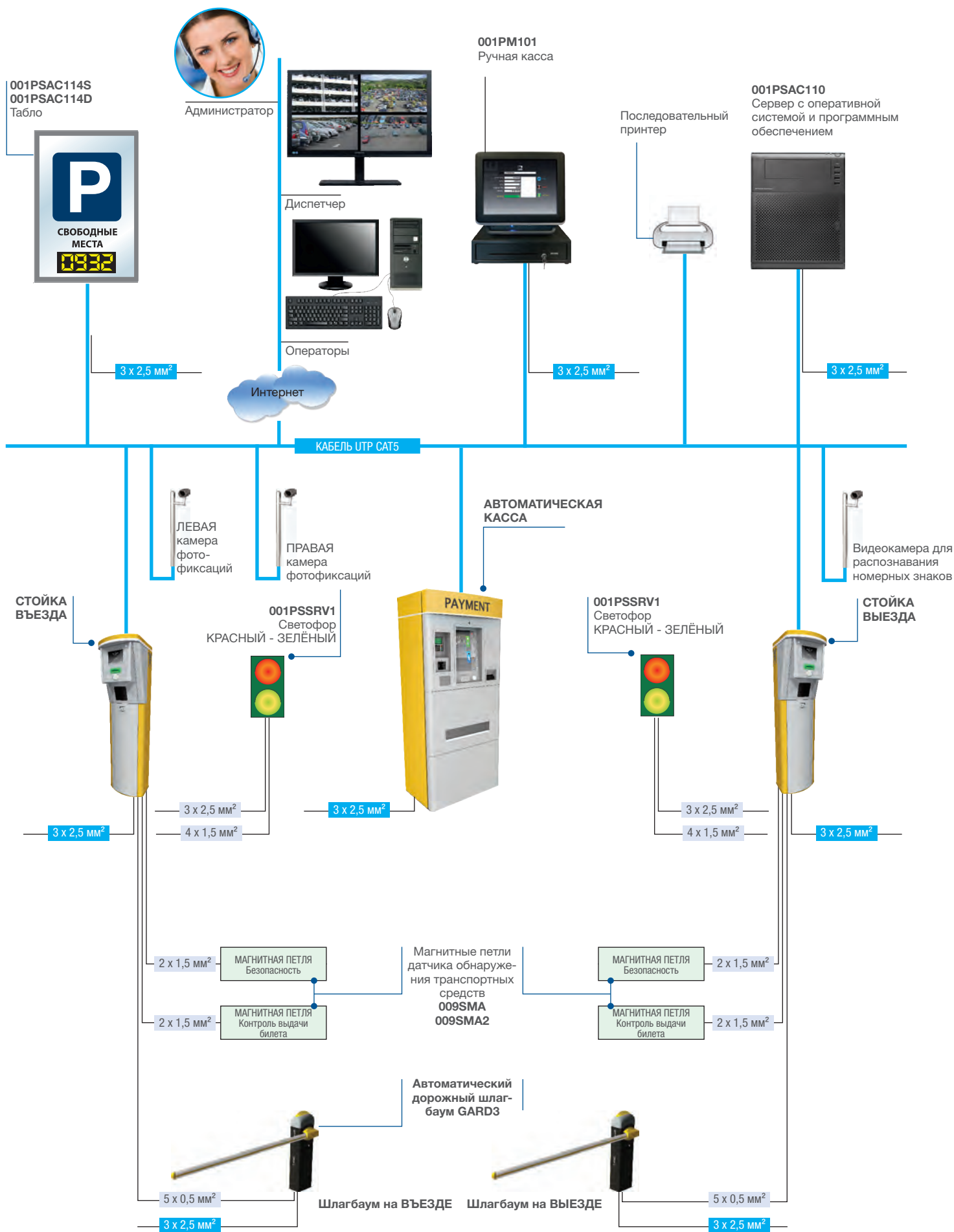

ОСНОВНЫЕ КОМПОНЕНТЫ

СТОЙКИ ВЪЕЗДА/ВЫЕЗДА

Стойки въезда/выезда используют микропроцессорную технологию с архитектурой ARM, способную управлять всеми устройствами парковочной системы PS One. Передача данных на центральный сервер осуществляется посредством локальной сети и стека протоколов TCP/IP. Каждое событие отслеживается в режиме реального времени и отправляется на центральный сервер. Конструкция изготовлена из оцинкованной и окрашенной стали.



СТОЙКА ВЪЕЗДА

- Принтер для печати парковочных билетов на фальцованной термобумаге с разрезом
- Проксимити-считыватель для абонентских карт
- Дисплей TFT 5,7"
- Кнопка выдачи билета
- Датчик управления магнитными петлями обнаружения TC
- Управление шлагбаумом
- Встроенный видеодомофон с VoIP-технологией
- Устройства вентиляции и подогрева для поддержания температуры
- Приёмник на 5000 парковочных билетов

Опции

- Считыватель IMAGER для штрихкодовых билетов 1D и 2D, в том числе с мобильных устройств
- Камеры наблюдения для фотосъемки въезжающих автомобилей
- Камера наблюдения и модуль оптического считывания номерных знаков
- Встроенное устройство считывания и печати штрихкодовых билетов
- Устройство записи пластиковых проксимити-карт формата ISO
- Устройство записи карт с микрочипом

СТОЙКА ВЫЕЗДА

- Моторизованный считыватель парковочных билетов
- Проксимити-считыватель для абонентских карт
- Дисплей TFT 5,7"
- Датчик управления магнитными петлями обнаружения TC
- Управление шлагбаумом
- Встроенный видеодомофон с VoIP-технологией
- Устройства вентиляции и подогрева для поддержания температуры

Опции

- Считыватель IMAGER для штрихкодовых билетов 1D и 2D, в том числе с мобильных устройств
- Камеры наблюдения для фотосъемки въезжающих автомобилей
- Камера наблюдения и модуль оптического считывания номерных знаков
- Встроенное устройство считывания и печати штрихкодовых билетов
- Устройство записи пластиковых проксимити-карт формата ISO
- Устройство записи карт с микрочипом



АВТОМАТИЧЕСКАЯ КАССА

- Автоматическая модульная касса сделана из окрашенной стали с высоким уровнем прочности. Программное обеспечение администратора позволяет добиться высокого уровня персонализации парковочной системы, начиная с отображения информации на дисплее и заканчивая возможностью установки разных тарифов для различного времени суток, дней недели, особых событий и т.д.
- Вертикальный графический дисплей TFT Wide
- Монетоприемник
- Считыватель банкнот
- Хоппер для выдачи сдачи, самозаполняющийся
- Принтер для печати чеков
- Встроенный видеодомофон с VoIP-технологией
- Встроенное устройство считывания и печати штрихкодовых билетов (печати потерянного билета), а также считывания и записи пластиковых карт формата ISO, как проксимити-карт, так и карт с микрочипом
- Кассовые ящики для дифференцированного сбора монет и банкнот разного номинала, прочные и закрытые на ключ

Опции

- Устройство выдачи сдачи банкнотами, самозаполняющееся
- Управление платежами с помощью кредитных/банковских карт, в том числе с микрочипом
- Хоппер для одной валюты
- Считыватель 2D IMAGER
- Контейнер устройства выдачи сдачи банкнотами (1 номинал)
- Устройство для считывания/записи карт



001PM101 - Ручная касса



- Ручная касса представляет собой компьютер с 15-дюймовым сенсорным экраном

Опции

- Ручной считыватель штрихкодовых билетов
- Встроенное устройство считывания и печати штрихкодовых билетов, а также считывания и записи пластиковых карт формата ISO, как проксимити-карт, так и карт с микрочипом
- Принтер для печати чеков
- Дополнительный дисплей для пользователя
- Считыватель RFID-карт с функцией записи
- Кассовый ящик для хранения наличности

001PAC110 - Центральный сервер с программным обеспечением



Программное обеспечение находится на центральном сервере, который управляет всеми устройствами на въезде и выезде с помощью интегрированного веб-сервера, а также сохраняет все события в специальной базе данных. Посредством веб-клиентов, соединенных между собой с помощью обычного веб-браузера, можно получить доступ ко всем необходимым функциям и статистике. Количество клиентов может быть любым; каждый пользователь располагает собственной страницей, с помощью которой он может пользоваться доступными для него функциями. Сервер позволяет отслеживать состояние пунктов въезда и выезда с парковки и управлять ими (в том числе дистанционно).

Переговорные устройства

Место оператора с голосовой связью (IP-интерком)

Место оператора с голосовой и видеосвязью (IP-интерком)

GSM-маршрутизатор для переадресации вызовов

Габаритные размеры аксессуаров (мм)

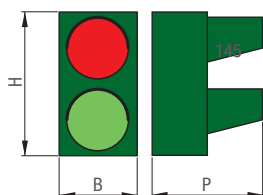

001PSSRV1

H 488 - B 265 - P 375

Светофор КРАСНЫЙ - ЗЕЛЁНЫЙ



001PSAC114S - 001PSAC114D - Табло

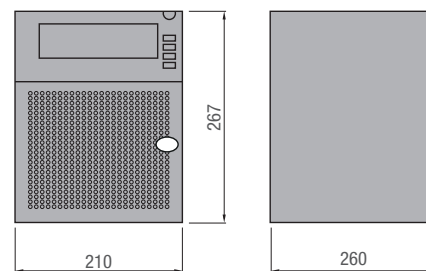

001PSAC110 - Сервер

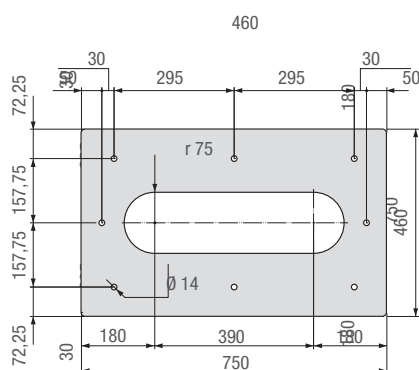

МОНТАЖНОЕ ОСНОВАНИЕ
ДЛЯ АВТОМАТИЧЕСКИХ КАСС

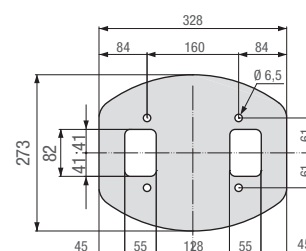

МОНТАЖНОЕ ОСНОВАНИЕ
ДЛЯ СТОЕК ВЪЕЗДА / ВЫЕЗДА

АВТОМАТИЧЕСКИЕ ЦЕПНЫЕ БАРЬЕРЫ И УСТРОЙСТВА РЕЗЕРВИРОВАНИЯ ПАРКОВОЧНЫХ МЕСТ

| | |
|-----|--|
| 114 | РЕКОМЕНДАЦИИ ПО ВЫБОРУ |
| 115 | ПРИМЕР ОРГАНИЗАЦИИ РЕЗЕРВИРОВАНИЯ ПАРКОВОЧНЫХ МЕСТ |
| 116 | ПРИМЕР ИСПОЛЬЗОВАНИЯ АВТОМАТИЧЕСКОГО ЦЕПНОГО БАРЬЕРА |
| 117 | ПРИМЕР ИСПОЛЬЗОВАНИЯ АВТОМАТИЧЕСКОГО ЦЕПНОГО БАРЬЕРА И ЧЕТЫРЁХ КОМПЛЕКТОВ ФОТОЭЛЕМЕНТОВ |
| 118 | UNIPARK |
| 120 | CAT |
| 122 | ГАБАРИТНЫЕ РАЗМЕРЫ БЛОКОВ УПРАВЛЕНИЯ |
| 123 | ФУНКЦИИ БЛОКОВ УПРАВЛЕНИЯ |

Рекомендации по выбору

Устройства резервирования парковочных мест и цепные барьеры

В таблицах кратко изложены серии и модели автоматики с ограничениями в использовании, основанными на максимальной ширине машино-места и максимальной ширине проезда.

| Серия Модель | | УСТРОЙСТВА РЕЗЕРВИРОВАНИЯ ПАРКОВОЧНЫХ МЕСТ |
|--------------------------------------|-------------|--|
| Максимальная ширина машино-места (м) | | |
| Unipark | UNIP + ARK1 | 2 |
| | UNIP + ARK2 | 2,2 |

● =24 В, ИНТЕНСИВНОГО ИСПОЛЬЗОВАНИЯ

| Серия Модель | | АВТОМАТИЧЕСКИЕ ЦЕПНЫЕ БАРЬЕРЫ |
|--------------------------|--------------------------|-------------------------------|
| Макс. ширина проезда (м) | | |
| Cat | CAT-X + CAT-I + CAT-5 | 8 |
| | CAT-X + CAT-I + CAT-15 | 16 |
| Cat | CAT-X24 + CAT-I + CAT-5 | 8 |
| | CAT-X24 + CAT-I + CAT-15 | 16 |

● ~230 В ● =24 В, ИНТЕНСИВНОГО ИСПОЛЬЗОВАНИЯ



УСТРОЙСТВА РЕЗЕРВИРОВАНИЯ ПАРКОВОЧНЫХ МЕСТ

Идеальное решение для парковок кондоминиумов или парковок, предназначенных для сотрудников предприятий.



АВТОМАТИЧЕСКИЕ ЦЕПНЫЕ БАРЬЕРЫ

Этот барьер станет идеальным решением для небольших парковок кондоминиумов или в тех случаях, когда установка шлагбаума нецелесообразна.

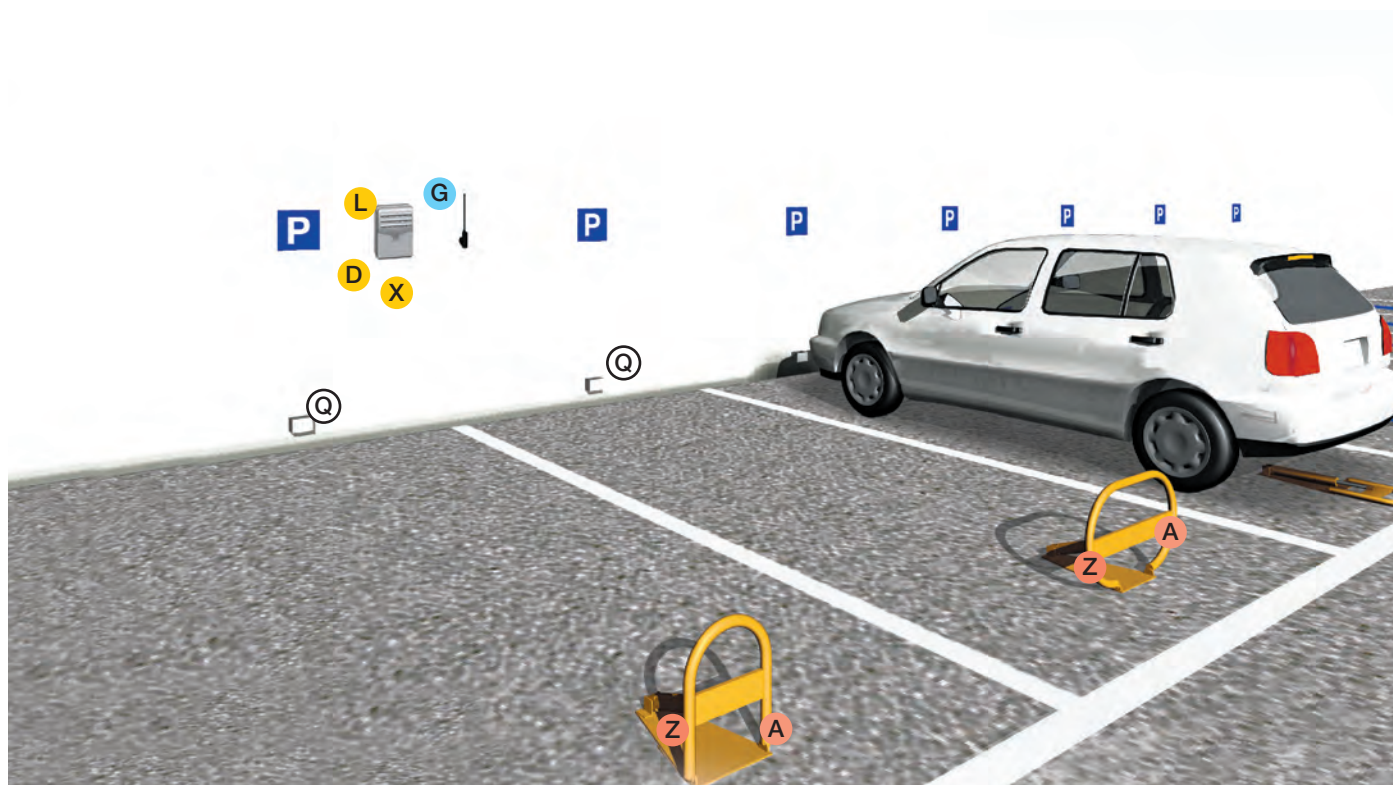

ОСНОВНЫЕ КОМПОНЕНТЫ

- A Приводы
- D Плата аварийного электропитания
- G Антенна
- L Блок управления
- Q Разветвительные коробки
- X Плата радиоприемника
- Z Устройства разблокировки

ТИП И СЕЧЕНИЕ КАБЕЛЕЙ

| ДЛИНА КАБЕЛЯ (м) | < 10 | от 10 до 20 | от 20 до 30 |
|---|---------------------------|---------------------------|---------------------------|
| Напряжение электропитания ~230 В | 3G x 1,5 мм ² | 3G x 1,5 мм ² | 3G x 2,5 мм ² |
| Напряжение электропитания двигателя =24 В | 2G x 1,5 мм ² | 2G x 1,5 мм ² | 2G x 2,5 мм ² |
| Фотоэлементы (передатчики) | 2 x 0,5 мм ² | 2 x 0,5 мм ² | 2 x 0,5 мм ² |
| Фотоэлементы (приемники) | 4 x 0,5 мм ² | 4 x 0,5 мм ² | 4 x 0,5 мм ² |
| Устройства управления | *n° x 0,5 мм ² | *n° x 0,5 мм ² | *n° x 0,5 мм ² |
| Антенна | | RG58 макс. 10 м | |

*n° = смотрите инструкции по установке изделия.

Внимание! Указанное сечение кабеля носит ориентировочный характер и зависит от мощности двигателя и длины кабеля.

ПРИМЕР ИСПОЛЬЗОВАНИЯ АВТОМАТИЧЕСКОГО ЦЕПНОГО БАРЬЕРА

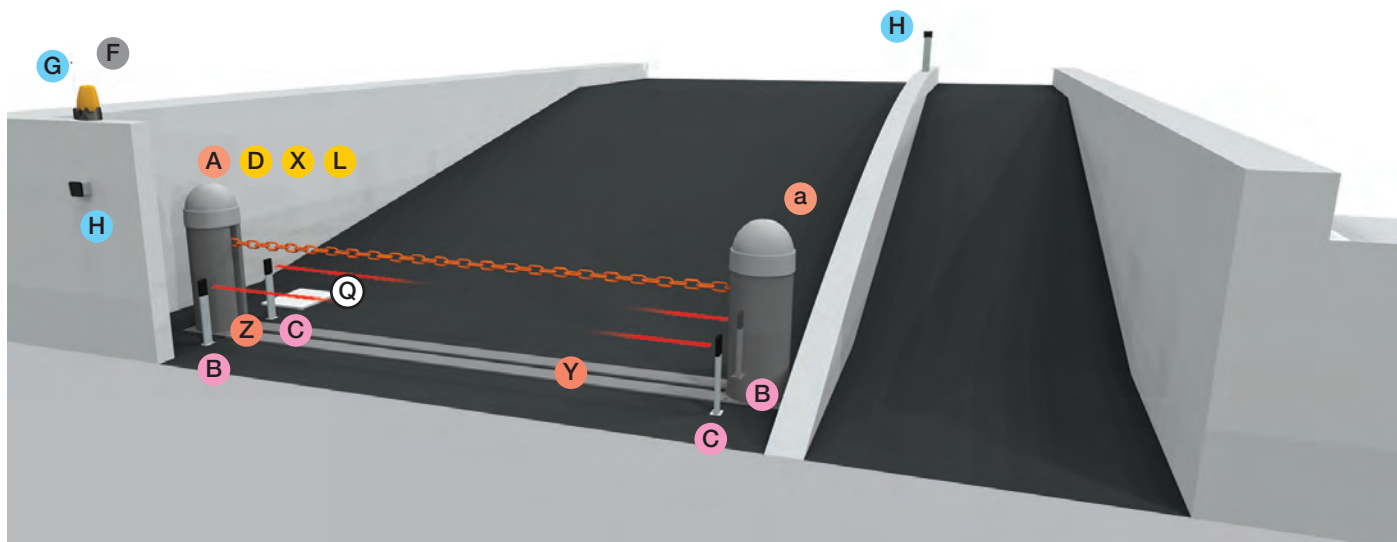

ОСНОВНЫЕ КОМПОНЕНТЫ

- A** Колонна с приводом
- a** Колонна с противовесом и креплением цепи
- B** Фотоэлементы (передатчики)
- C** Фотоэлементы (приемники)
- D** Плата аварийного электропитания
- F** Сигнальная лампа
- G** Антенна
- H** Устройство управления (Ключ-выключатель / Клавиатура / Проксимити-считыватель)
- L** Блок управления
- Q** Разветвительная коробка
- X** Плата радиоприемника
- Y** Желоб для цепи, накладной
- Z** Устройство разблокировки

ТИП И СЕЧЕНИЕ КАБЕЛЕЙ

| ДЛИНА КАБЕЛЯ (м) | < 10 | от 10 до 20 | от 20 до 30 |
|----------------------------------|---------------------------|---------------------------|---------------------------|
| Напряжение электропитания ~230 В | 3G x 1,5 мм ² | 3G x 1,5 мм ² | 3G x 2,5 мм ² |
| Сигнальная лампа ~/=24 В, 25 Вт | 2 x 1 мм ² | 2 x 1 мм ² | 2 x 1 мм ² |
| Сигнальная лампа ~230 В, 25 Вт | 2 x 1 мм ² | 2 x 1 мм ² | 2 x 1 мм ² |
| Фотоэлементы (передатчики) | 2 x 0,5 мм ² | 2 x 0,5 мм ² | 2 x 0,5 мм ² |
| Фотоэлементы (приемники) | 4 x 0,5 мм ² | 4 x 0,5 мм ² | 4 x 0,5 мм ² |
| Устройства управления | *n° x 0,5 мм ² | *n° x 0,5 мм ² | *n° x 0,5 мм ² |
| Антенна | | RG58 макс. 10 м | |

*n° = смотрите инструкции по установке изделия.

Внимание! Указанное сечение кабеля носит ориентировочный характер и зависит от мощности двигателя и длины кабеля.

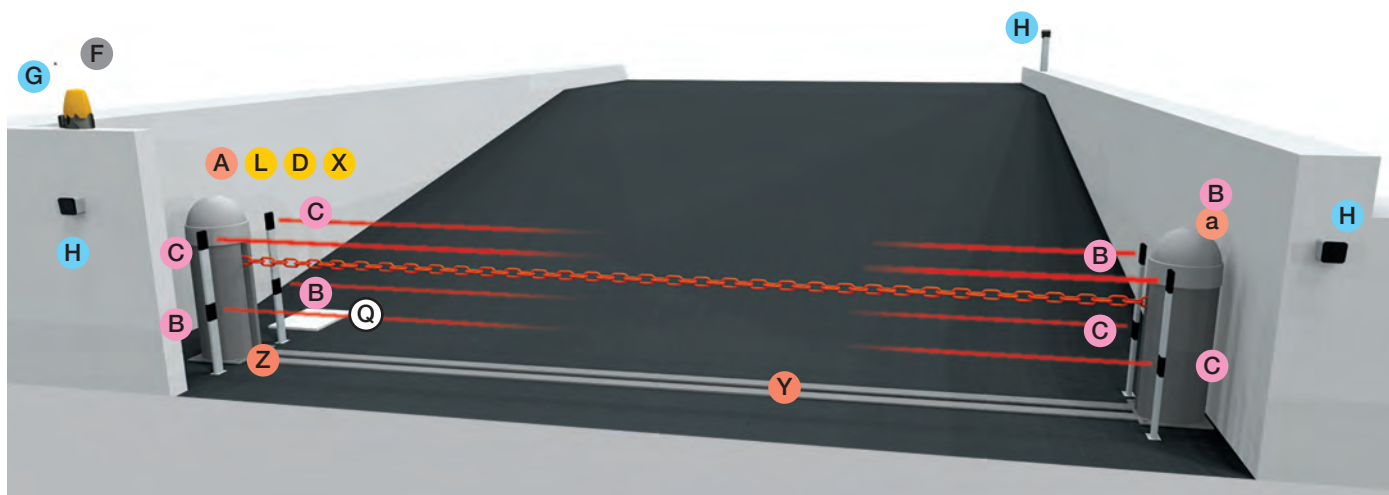

ОСНОВНЫЕ КОМПОНЕНТЫ

- A** Колонна с приводом
- a** Колонна с противовесом и креплением цепи
- B** Фотоэлементы (передатчики)
- C** Фотоэлементы (приемники)
- D** Плата аварийного электропитания
- F** Сигнальная лампа
- G** Антенна
- H** Устройство управления
(Ключ-выключатель / Клавиатура / Проксимити-считыватель)
- L** Блок управления
- Q** Разветвительная коробка
- X** Плата радиоприемника
- Y** Желоб для цепи, накладной
- Z** Устройство разблокировки

ТИП И СЕЧЕНИЕ КАБЕЛЕЙ

| ДЛИНА КАБЕЛЯ (м) | < 10 | от 10 до 20 | от 20 до 30 |
|----------------------------------|---------------------------|---------------------------|---------------------------|
| Напряжение электропитания ~230 В | 3G x 1,5 мм ² | 3G x 1,5 мм ² | 3G x 2,5 мм ² |
| Сигнальная лампа ~/≈24 В, 25 Вт | 2 x 1 мм ² | 2 x 1 мм ² | 2 x 1 мм ² |
| Сигнальная лампа ~230 В, 25 Вт | 2 x 1 мм ² | 2 x 1 мм ² | 2 x 1 мм ² |
| Фотоэлементы (передатчики) | 2 x 0,5 мм ² | 2 x 0,5 мм ² | 2 x 0,5 мм ² |
| Фотоэлементы (приемники) | 4 x 0,5 мм ² | 4 x 0,5 мм ² | 4 x 0,5 мм ² |
| Устройства управления | *n° x 0,5 мм ² | *n° x 0,5 мм ² | *n° x 0,5 мм ² |
| Антенна | | RG58 макс. 10 м | |

*n° = смотрите инструкции по установке изделия

Внимание! Указанное сечение кабеля носит ориентировочный характер и зависит от мощности двигателя и длины кабеля.



Идеальное решение для резервирования парковочных мест

- Инновационная идея, позволяющая зарезервировать парковочное место с помощью радиуправления.
- Работа от аккумуляторов платы аварийного питания при кратковременном отключении электропитания.
- Изделие представлено двумя моделями и имеет простое и функциональное крепежное основание.
- Безопасность гарантирована с помощью токовой системы защиты, обнаруживающей препятствия и управляющей работой системы.

Габаритные размеры (мм)

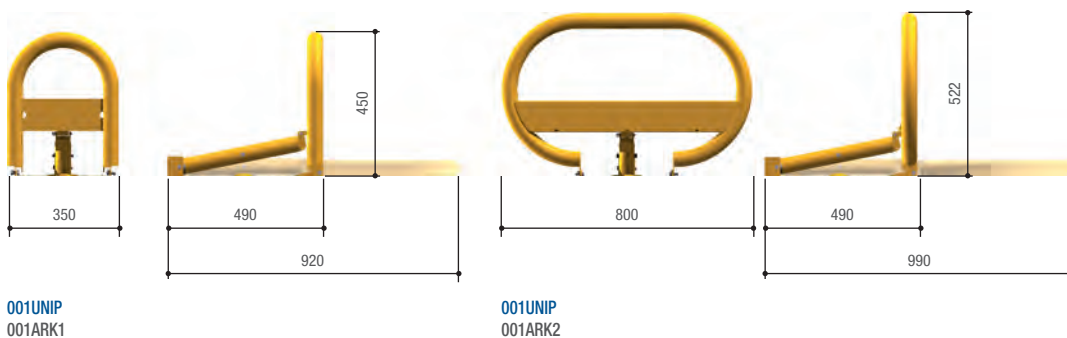

001UNIP
001ARK1

001UNIP
001ARK2

Ограничения в использовании

| МОДЕЛЬ | UNIP + ARK1 | UNIP + ARK2 |
|--------------------------------------|-------------|-------------|
| Максимальная ширина машино-места (м) | 2 | 2,2 |

ПРИМЕЧАНИЕ: Цвет по шкале RAL 1028.

Технические характеристики

| МОДЕЛЬ | UNIP |
|---|----------------------------|
| Класс защиты (IP) | 54 |
| Напряжение электропитания (В, 50/60 Гц) | ~230 |
| Напряжение электропитания двигателя (В) | ~24 |
| Потребляемый ток (А) | 1,7 (макс.) |
| Мощность (Вт) | 20 |
| Время полного открывания (с) | 10 |
| Интенсивность использования (%) | ИНТЕНСИВНОГО ИСПОЛЬЗОВАНИЯ |
| Усилие (кг/см ²) | 2,5 |
| Диапазон рабочих температур (°C) | -20 ÷ +55 |
| Термозащита двигателя (°C) | - |

| Код | Описание |
|--|--|
| Устройство резервирования парковочного места с приводом =24 В | |
| 001 UNIP | Самоблокирующийся привод с монтажным основанием. |
| Блок управления для приводов =24 В | |
| 002 ZL22 | Блок управления с радиодекодером для одного привода с возможностью подключения 3-х плат расширения 002LM22, для управления 4-мя устройствами резервирования. |
| Аксессуары для 002ZL22: | |
| 002 LM22 | Плата расширения для подключения дополнительного привода. |
| 002 LB22 | Плата аварийного питания для подключения 2-х аккумуляторов 12 В - 1,2 Ач (не входят в комплект). |
| Комплектующие: | |
| 001 ARK1 | Барьер "МАЛЫЙ". |
| 001 ARK2 | Барьер "БОЛЬШОЙ". |





Идеальное решение для автоматизации проезда в историческом центре города, как на частной, так и на общественной территории

- Запатентованное решение CAME, предназначенное для управления зарезервированным парковочным пространством.
- Стальная конструкция делает изделие прочным и устойчивым к наезду автомобилей.
- Специальный желоб гарантирует надежную защиту цепи при открытом проезде.
- Версия =24 В позволяет обнаруживать препятствия и регулировать скорость движения цепи.
- Лёгкая и быстрая установка.

Габаритные размеры (мм)

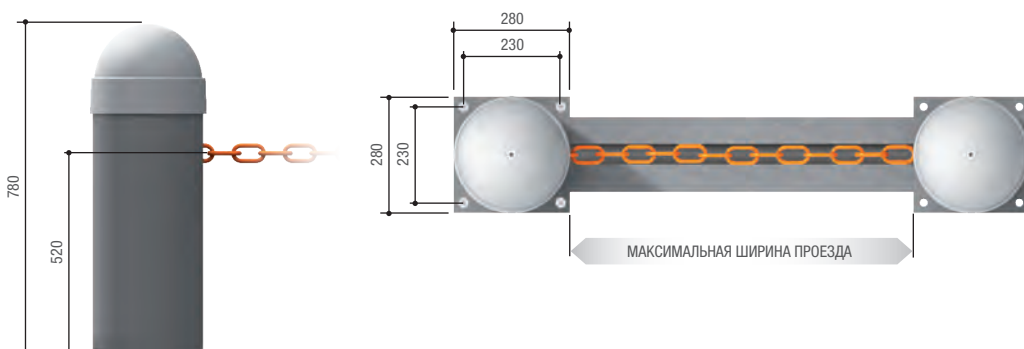

Ограничения в использовании

| МОДЕЛИ | ЦЕПЬ 5 мм (CAT-15) | ЦЕПЬ 9 мм (CAT-5) |
|--------------------------|--------------------|-------------------|
| Макс. ширина проезда (м) | 16 | 8 |

ПРИМЕЧАНИЕ Цвет крышки RAL 9006. Цвет тумбы СЕРЫЙ, код. 0530837.

Технические характеристики

| МОДЕЛИ | CAT-X | CAT-X24 |
|---|-----------------|----------------------------|
| Класс защиты (IP) | 54 | 54 |
| Напряжение электропитания (В, 50/60 Гц) | ~230 | ~230 |
| Напряжение электропитания двигателя (В) | ~230 (50/60 Гц) | =24 |
| Потребляемый ток (А) | 2,7 | 20 (макс.) |
| Мощность (Вт) | 300 | 240 |
| Время полного открывания (с) | 11 | РЕГУЛИРУЕМОЕ |
| Интенсивность использования (%) | 30 | ИНТЕНСИВНОГО ИСПОЛЬЗОВАНИЯ |
| Тяговое усилие (кг) | 50 | 50 |
| Диапазон рабочих температур (°C) | -20 ÷ +55 | -20 ÷ +55 |
| Термозащита двигателя (°C) | 150 | - |

● ~230 В ● =24 В

Код **Описание**

Цепной барьер ~230 В

001**CAT-X** Колонна с приводом и блоком управления.



Цепной барьер =24 В

001**CAT-X24** Колонна с приводом и блоком управления.



Аксессуары для: 0001 CAT-X24

002**LB38** Плата аварийного питания для подключения 3-х аккумуляторов 12 В - 7 Ач (не входят в комплект).



Колонна для цепных барьеров моделей: 001CAT-X - 001CAT-X24

001**CAT-I** Колонна с противовесом.



Аксессуары

001**CAT-5** Цепь 9 мм для проезда шириной до 8 м.



001**CAT-15** Цепь 5 мм для проезда шириной до 16 м.



001**CAR-2** Желоб для цепи накладной, L = 2 м.



001**CAR-4** Желоб для цепи встраиваемый, L = 2 м.



ГАБАРИТНЫЕ РАЗМЕРЫ БЛОКОВ УПРАВЛЕНИЯ

Габаритные размеры (мм)

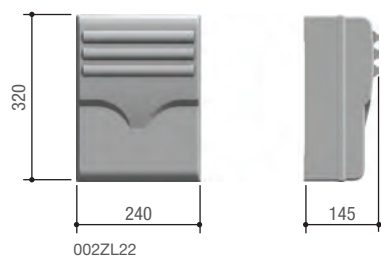

В таблице приведены все технические характеристики блоков управления, используемых с автоматикой для резервирования парковочных мест и автоматическими цепными барьерами.

Те, что выделены жирным шрифтом, играют важную роль при выборе устанавливаемой автоматики и должны быть приняты во внимание.



| Привод | CAT-X | CAT-X24 | UNIP |
|---|-----------------------------------|---------|------|
| Блок управления | ZC5 | ZL37C | ZL22 |
| Функции | Безопасность | | |
| САМОДИАГНОСТИКА устройств безопасности | | | |
| ПРЕДВАРИТЕЛЬНОЕ ВКЛЮЧЕНИЕ СИГНАЛЬНОЙ ЛАМПЫ в режиме открывания и закрывания | | ● | |
| ОТКРЫВАНИЕ в режиме закрывания | ● | ● | ● |
| ЗАКРЫВАНИЕ в режиме открывания | | | |
| ОСТАНОВКА из-за обнаруженного препятствия | | | |
| СТОП | ● | ● | ● |
| ЧАСТИЧНЫЙ СТОП | | | |
| ОБНАРУЖЕНИЕ ПРЕПЯТСТВИЯ в зоне действия фотоэлементов | | ● | |
| ЭНКОДЕР | | | |
| Устройство РЕГУЛИРОВАНИЯ ДВИЖЕНИЯ и ОБНАРУЖЕНИЯ ПРЕПЯТСТВИЙ | | | |
| ОБНАРУЖЕНИЕ ПРЕПЯТСТВИЙ ТОКОВОЙ СИСТЕМОЙ ЗАЩИТЫ | | ● | ● |
| | Управление | | |
| ОТКРЫВАНИЕ одной створки | | | |
| ЧАСТИЧНОЕ ОТКРЫВАНИЕ одной створки | | | |
| «ТОЛЬКО ОТКРЫТЬ» от передатчика и/или кнопки | | | |
| Подключение кнопки «ТОЛЬКО ОТКРЫТЬ» или «ТОЛЬКО ЗАКРЫТЬ» | ● | ● | |
| ОТКРЫТЬ-СТОП-ЗАКРЫТЬ-СТОП от передатчика и/или кнопки | | | |
| ОТКРЫТЬ-ЗАКРЫТЬ от передатчика и/или кнопки | | ● | ● |
| ПРИСУТСТВИЕ ОПЕРАТОРА | ● | ● | |
| ЗАДЕРЖКА ПРИ ОТКРЫВАНИИ 1-й створки | | | |
| ЗАДЕРЖКА ПРИ ЗАКРЫВАНИИ 2-й створки | | | |
| НЕМЕДЛЕННОЕ ЗАКРЫВАНИЕ | | ● | |
| АВАРИЙНАЯ РАЗБЛОКИРОВКА с помощью передатчика | | | |
| | Функциональные возможности | | |
| Подключение СИГНАЛЬНОЙ ЛАМПЫ | ● | ● | |
| Подключение ЛАМПЫ СО СЧЕТЧИКОМ ЦИКЛОВ | | | |
| Подключение ЛАМПЫ ДОПОЛНИТЕЛЬНОГО ОСВЕЩЕНИЯ | | | |
| Антенна | ● | ● | ● |
| Подключение ЛАМПЫ, УКАЗЫВАЮЩЕЙ НА ОТКРЫТОЕ ПОЛОЖЕНИЕ ВОРОТ | ● | ● | |
| Подключение ЛАМПЫ, УКАЗЫВАЮЩЕЙ НА ЗАКРЫТОЕ ПОЛОЖЕНИЕ ВОРОТ | ● | | |
| Выход для 2-го РАДИОКАНАЛА | | | |
| Регулировка ВРЕМЕНИ РАБОТЫ | | | |
| АВТОМАТИЧЕСКОЕ ОПРЕДЕЛЕНИЕ РАДИОКОДА | ● | ● | ● |
| Подключение ЭЛЕКТРОЗАМКА/ЭЛЕКТРОБЛОКИРОВКИ и/или ФУНКЦИИ "МОЛОТОК" | | | |
| Регулировка ВРЕМЕНИ АВТОМАТИЧЕСКОГО ЗАКРЫВАНИЯ | ● | ● | |
| Замедление в РЕЖИМЕ ОТКРЫВАНИЯ и/или ЗАКРЫВАНИЯ | | | |
| Работа от платы аварийного питания с аккумуляторами (опция) | | ● | ● |
| ВЕДУЩИЙ-ВЕДОМЫЙ | | | |
| РЕГУЛИРОВАНИЕ СКОРОСТИ ДВИЖЕНИЯ и ЗАМЕДЛЕНИЯ | | ● | |
| ДИСПЛЕЙ | | | |
| Электронный ТОРМОЗ | | | |
| АВТОМАТИЧЕСКОЕ ОПРЕДЕЛЕНИЕ крайних положений при открывании и закрывании | | | |
| «РЕЖИМ ОЖИДАНИЯ» | | | |
| Подключение к солнечной панели | | | |

● ~230 В ● =24 В, ИНТЕНСИВНОГО ИСПОЛЬЗОВАНИЯ

УСТРОЙСТВА УПРАВЛЕНИЯ И УСТРОЙСТВА БЕЗОПАСНОСТИ









| | |
|-----|------------------------|
| 126 | РЕКОМЕНДАЦИИ ПО ВЫБОРУ |
| 128 | БЕЗОПАСНОСТЬ |
| 129 | КОМПЛЕКСНЫЕ СИСТЕМЫ |
| 130 | РАДИОУПРАВЛЕНИЕ |
| 131 | ТАБЛИЦА ФУНКЦИЙ |
| 132 | SET |
| 134 | DIGITAL |
| 136 | DADOO |
| 138 | KIARO LED |
| 140 | DFWN |
| 142 | DELTA-DIR-DELTA S |
| 144 | DB |
| 146 | ATOMO |
| 148 | ATOMO D |
| 150 | TWIN |
| 152 | TOP 868, 35 МГц |

Рекомендации по выбору





















УСТРОЙСТВА УПРАВЛЕНИЯ И БЕЗОПАСНОСТИ

Устройства управления и безопасности дополняют и улучшают автоматическую систему, гарантируя эффективность и надежность ее эксплуатации. Ассортимент аксессуаров компании CAME удовлетворяет всем потребностям, связанным с установкой и эксплуатацией в полном соответствии с действующими европейскими нормами безопасности. Ниже приведены рекомендации по выбору наиболее подходящего для комплектуемой системы аксессуара, а также технические характеристики изделий CAME.

УСТРОЙСТВА БЕЗОПАСНОСТИ

| ИЗДЕЛИЕ | ТИП | СЕРИЯ | ОПИСАНИЕ | КОД | |
|------------------------|-----------------------|---------|--------------------------------------|------------------------------------|---|
| Фотоэлементы | Встраиваемые | Delta S | ИК синхронизиров. | 001DELTA-SI |  |
| | | Delta | ИК | 001DELTA-I | |
| Накладные | | Delta S | ИК синхронизиров. | 001DELTA-SE |  |
| | | Delta | ИК | 001DELTA-E | |
| | | Dir | ИК синхронизиров. | 001DIR10 |  |
| | | Dir | ИК синхронизиров. | 001DIR20 | |
| | | Dir | ИК синхронизиров. | 001DIR30 | |
| | | Db | Беспроводные (приемник / передатчик) | 001DBC01 |  |
| | | Db | Ретрансляторный модуль | 001DBC03 | |
| | | Db | Ретрансляторный модуль | 001DBC04 |  |
| | | Db | Беспроводные (приемник / передатчик) | 001DBS01 | |
| | | Db | Беспроводные (приемник / передатчик) | 001DBS02 |  |
| Db | Передающий модуль | 001DBCT | | | |
| Чувствительные профили | Механические | DFWN | Готовы к применению | 001DFWN1500 |  |
| | | DFWN | Готовы к применению | 001DFWN1700 | |
| | | DFWN | Готовы к применению | 001DFWN1800 | |
| | | DFWN | Готовы к применению | 001DFWN2000 | |
| | | DFWN | Готовы к применению | 001DFWN2500 | |
| | | DFWN | Подлежат сборке | 001TMFW 009RV117H 009RV118I | |
| | | DFWN | Подлежат сборке | 001TMF6W 009RV117H 009RV118A | |
| | | DFWN | Готовы к применению | 001DFI | |
| Сигнальные лампы | ~/=120-230 В | Kiario | Светодиодная | 001KLED |  |
| | | Kiario | Светодиодная | 001KLED24 | |
| | ~120-230 В ~/=24 В | Dadoo | Янтарная Светодиодная | 001DD-1KA |  |
| | | Dadoo | Синяя Светодиодная | 001DD-1KB | |

УСТРОЙСТВА УПРАВЛЕНИЯ

| ИЗДЕЛИЕ | ТИП | СЕРИЯ | ОПИСАНИЕ | КОД | |
|------------------------|--------------------|------------------|----------------------------|---|---|
| Селекторы | Накладные | S | Цифровой | 001S5000 |  |
| | | S | Цифровой | 001S7000 |  |
| | | S | Цифровой Радиоканальный | 001S9000 |  |
| | | S | Бесконтактный | 001TSP01 |  |
| | | S | Магнитный ключ | 001SEM-2 |  |
| | | S | Ключ-выключатель | 001SET-E |  |
| | | S | Ключ-выключатель | 001SET-EN |  |
| | | S | Ключ-выключатель | 001SET-J |  |
| | Встраиваемые | S | Цифровой | 001S6000 |  |
| | | S | Ключ-выключатель | 001SET-I |  |
| S | | Ключ-выключатель | 001SET-K |  | |
| Датчики | В блоке управления | S | Датчик обнаружения ТС | 009SMA |  |
| | | S | Датчик обнаружения ТС | 009SMA2 |  |
| Брелоки передатчики | 433,92 МГц | Atomo | Динамический код | 001AT02EV |  |
| | | Atomo | Динамический код | 001AT04EV |  |
| | | Atomo | Динамический код | 001AT02D |  |
| | | Atomo | Динамический код | 001AT04D |  |
| | 868,35 МГц | Twin | Key code | 001TW2EE |  |
| | | Twin | Key code | 001TW4EE |  |
| | | Top | | 001TOP-862EV |  |
| | | Top | | 001TOP-864EV |  |





ФОТОЭЛЕМЕНТЫ: СИНХРОНИЗАЦИЯ ИНФРАКРАСНОГО ЛУЧА

Благодаря синхронизации луча возможна установка нескольких комплектов фотоэлементов в одной системе, в том числе на разных уровнях и/или рядом друг с другом без риска возникновения помех.



ФОТОЭЛЕМЕНТЫ: БЕСПРОВОДНАЯ ВЕРСИЯ

Беспроводные фотоэлементы позволяют обеспечить надежную защиту по периметру автоматизированной системы, даже если она не была предусмотрена на этапе проектирования.

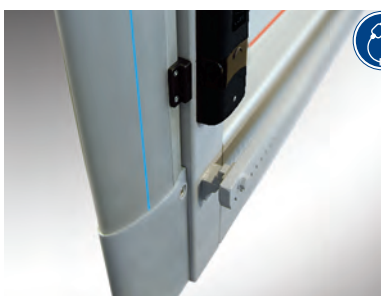

КОМПЛЕКСНАЯ СИСТЕМА ЗАЩИТЫ: ФОТОЭЛЕМЕНТЫ-ЧУВСТВИТЕЛЬНЫЕ ПРОФИЛИ (Db + Df)

С помощью фотоэлементов серии Db и чувствительных профилей серии Df возможна установка устройств безопасности даже на створках откатных ворот, как и предусмотрено европейскими нормами (для приводов серий VX и VK).



СИГНАЛЬНАЯ ЛАМПА: DADOO И НОВЫЕ СВЕТОДИОДНЫЕ ВЕРСИИ KIARO

Dadoo — это новая светодиодная сигнальная лампа с оригинальным дизайном!

Инновационная форма, простота, практичность и быстрота монтажа — её главные достоинства.

Энергетическая эффективность лампы достигается за счет более низкой мощности (7 Вт). В линейке аксессуаров представлены также новые светодиодные сигнальные лампы Kiaro LED.

Фотоэлементы серии Delta S

Технология синхронизированных ИК-лучей позволяет устанавливать фотоэлементы 001DELTA-SI и 001DELTA-SE без необходимости в изменении расположения передатчиков и приемников при близком расположении комплектов. Таким образом, Delta S позволяет устанавливать несколько комплектов фотоэлементов без риска возникновения помех между ними.

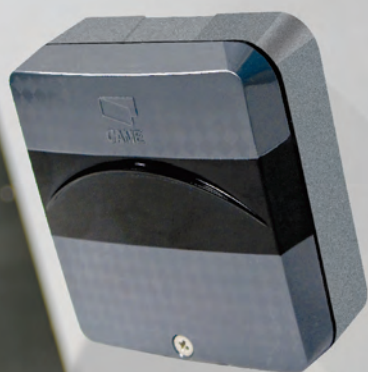

ПРИМЕР ОБЕСПЕЧЕНИЯ ДОПОЛНИТЕЛЬНОЙ БЕЗОПАСНОСТИ ДЛЯ РАСПАШНЫХ ВОРОТ

- A** = Приемник 001DBC01
- B** = Передатчик 001DBC01
- C** = Ретранслятор 001DBC03
- D** = Ретранслятор 001DBC04

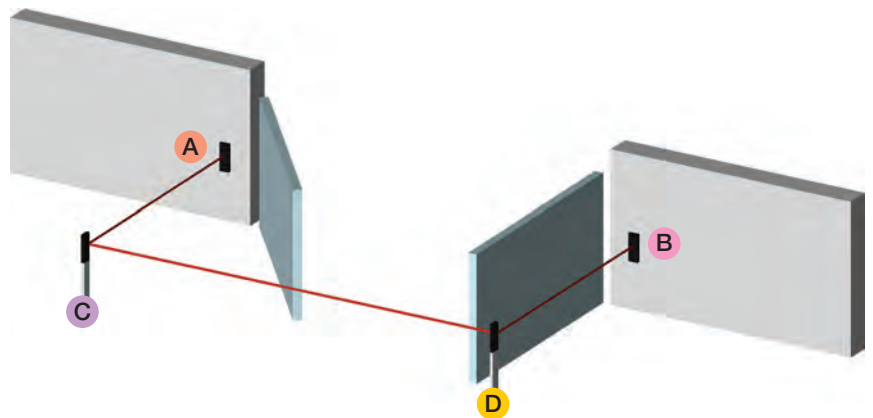

ПРИМЕР ОБЕСПЕЧЕНИЯ ДОПОЛНИТЕЛЬНОЙ БЕЗОПАСНОСТИ ДЛЯ АВТОМАТИЧЕСКИХ ШЛАГБАУМОВ

- A** = Приемник 001DBC01
- B** = Передатчик 001DBC01
- C** = Ретранслятор 001DBC03
- D** = Ретранслятор 001DBC04

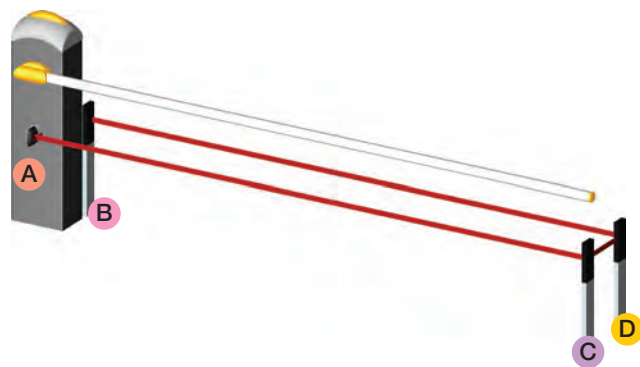

КОМПЛЕКСНАЯ СИСТЕМА DB + DF

ПРИМЕР ОБЕСПЕЧЕНИЯ ДОПОЛНИТЕЛЬНОЙ БЕЗОПАСНОСТИ С ИСПОЛЬЗОВАНИЕМ ФОТОЭЛЕМЕНТОВ И ЧУВСТВИТЕЛЬНЫХ ПРОФИЛЕЙ ДЛЯ ОТКАТНЫХ ВОРОТ (ДЛЯ ДВУХ ЧУВСТВИТЕЛЬНЫХ ПРОФИЛЕЙ)

- A** = Комплект фотоэлементов 001DBS02
- B** = Передающий модуль 001DBCT
- E** = Чувствительные профили безопасности серии Df

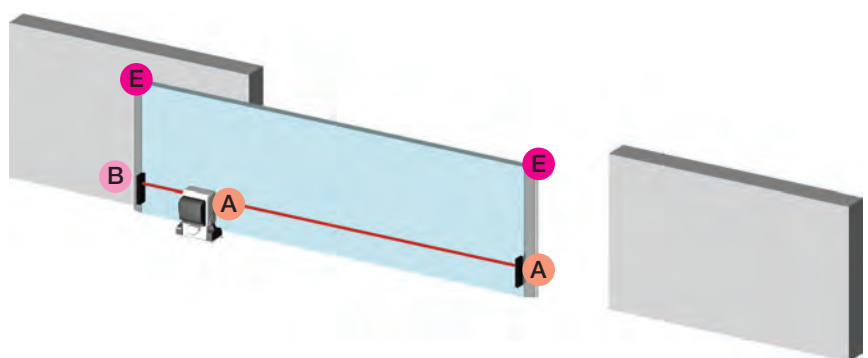

ПРИМЕР ОБЕСПЕЧЕНИЯ ДОПОЛНИТЕЛЬНОЙ БЕЗОПАСНОСТИ С ИСПОЛЬЗОВАНИЕМ ФОТОЭЛЕМЕНТОВ И ЧУВСТВИТЕЛЬНЫХ ПРОФИЛЕЙ ДЛЯ ОТКАТНЫХ ВОРОТ (ДЛЯ ОДНОГО ЧУВСТВИТЕЛЬНОГО ПРОФИЛЯ)

- B** = Комплект фотоэлементов 001DBS01
- E** = Чувствительные профили безопасности серии Df

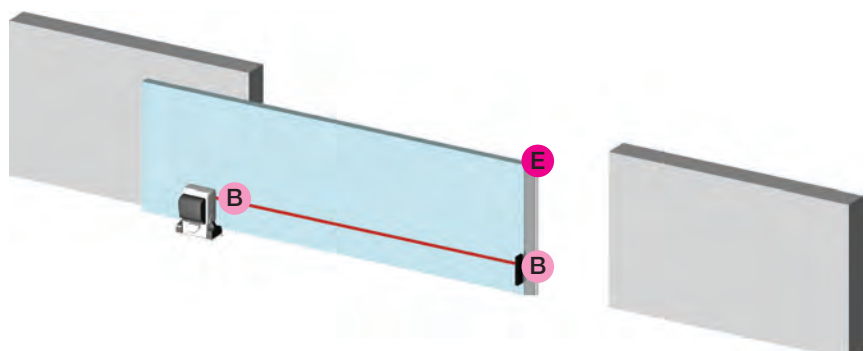



СЕРТИФИКАЦИЯ СИСТЕМ РАДИОУПРАВЛЕНИЯ

Все системы радиуправления SAME сертифицированы для использования как в европейских, так и в других странах мира.

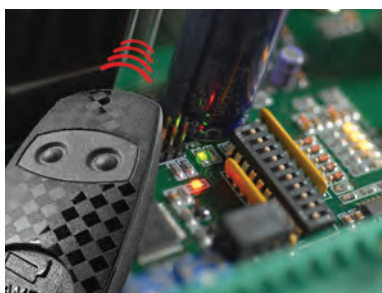

АВТОМАТИЧЕСКОЕ ОПРЕДЕЛЕНИЕ КОДА МЕЖДУ ПЕРЕДАТЧИКОМ И ПРИЕМНИКОМ

Функция позволяет запоминать код передатчика в выбранном приемнике.



АВТОМАТИЧЕСКОЕ ОПРЕДЕЛЕНИЕ КОДА МЕЖДУ ДВУМЯ ПЕРЕДАТЧИКАМИ

Функция позволяет копировать код с одного передатчика на другой для создания дубликата.

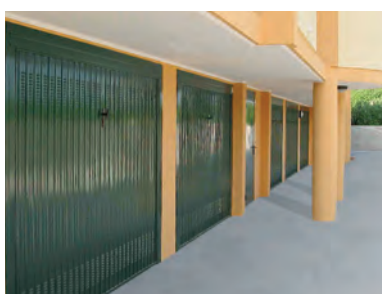

КОДЫ УПРАВЛЕНИЯ НЕСКОЛЬКИМИ АВТОМАТИЧЕСКИМИ СИСТЕМАМИ

Передатчик закрепляет за каждой кнопкой отдельный код. Это позволяет управлять системами независимо, даже если они находятся в непосредственной близости друг от друга.

Например: въездные ворота, общие для нескольких кондоминиумов, и отдельные подъемно-поворотные ворота для каждого кондоминиума.



ФУНКЦИЯ «ТРАНСПОНДЕР»

Передатчик может быть оснащен капсулой TAG, делая возможным совместное использование функций бесконтактного управления и радиуправления с помощью одного и того же устройства.

Характеристики

| | Модель | Автоматическое определение кода ПЕРЕДАТЧИК-ПЕРЕДАТЧИК | УПРАВЛЕНИЕ НЕСКОЛЬКИМИ СИСТЕМАМИ ДОСТУПА | ФУНКЦИЯ "ТРАНСПОНДЕР" | БАТАРЕЙКИ ТИП |
|--|-----------|--|--|--------------------------|------------------|
| Atomo 433,92 МГц | AT02EV | | ● | | 2 x CR2016 |
| | AT04EV | | ● | | 2 x CR2016 |
| Atomo 433,92 и 868,35 МГц | AT02D | | ● | | 1 x CR2032 |
| | AT04D | | ● | | 1 x CR2032 |
| Top 868,35 МГц | TOP-862EV | ● | ● | | 2 x CR2016 |
| | TOP-864EV | ● | ● | | 2 x CR2016 |
| Twin 433,92 МГц | TW2EE | ● | ● | ● | 2 x CR2016 |
| | TW4EE | ● | ● | ● | 2 x CR2016 |

Совместимые передатчики и приемники

| | Модель | ВСТРАИВАЕМЫЕ ПЛАТЫ РАДИОПРИЕМНИКОВ | | | | ВНЕШНИЕ РАДИОПРИЕМНИКИ | | РАДИОДЕКОДЕРЫ | |
|--|-----------|---------------------------------------|--------|--------|---------|------------------------|--------|---------------|-------|
| | | AF43SRU | AF43SR | AF43TW | AF868SR | RE432M | RE862M | RBE4N | RBE42 |
| Atomo 433,92 МГц | AT02EV | | ● | | | ● | | ● | ● |
| | AT04EV | | ● | | | ● | | ● | ● |
| Atomo 433,92 и 868,35 МГц | AT02D | | ● | | ● | ● | ● | ● | ● |
| | AT04D | | ● | | ● | ● | ● | ● | ● |
| Top 868,35 МГц | TOP-862EV | | | | ● | | ● | ● | ● |
| | TOP-864EV | | | | ● | | ● | ● | ● |
| Twin 433,92 МГц | TWIN2 | ● | | ● | | | | ● | ● |
| | TWIN4 | ● | | ● | | | | ● | ● |
| | TW2EE | ● | | ● | | ● | | ● | ● |
| | TW4EE | ● | | ● | | ● | | ● | ● |

ПРИМЕЧАНИЕ

Радиодекодер должен работать совместно со встраиваемой платой радиоприемника AF.
Чтобы правильно выбрать плату AF, внимательно ознакомьтесь со страницами каталога, посвященными передатчикам CAME.



Управление любой автоматикой

- Все модели выполнены из алюминиевого сплава методом литья под давлением, что делает их устойчивыми к взлому и актам вандализма.
- Представлены следующие версии: ключ-выключатель, магнитный ключ, транспондер, проксимити-считыватель.

Габаритные размеры (мм)



Таблица размеров (мм)

| МОДЕЛИ | МОНТАЖ | B (мм) | H (мм) | P (мм) | Q (мм) |
|----------------|--------------------|-----------------------------|--------|--------|--------|
| SET-I • SET-K | ВСТРАИВАЕМЫЙ | 70 | 70 | 73 | 13 |
| SET-E • SET-EN | НАКЛАДНОЙ | 70 | 70 | 51 | 13 |
| SET-J - TSP01 | НАКЛАДНОЙ | 70 | 70 | 32 | 13 |
| SEM-2 | НАКЛАДНОЙ | 70 | 70 | 73 | 13 |
| SMA • SMA2 | В БЛОКЕ УПРАВЛЕНИЯ | 22,5 | 94 | 88 | - |
| PCT | - | 33 | 49 | 4 | - |
| TST01 | - | ISO7810 - 7813 (85 x 54 мм) | | | |

Технические характеристики

| МОДЕЛИ | SET-I • SET-E • SET-EN | SET-J • SET-K | SEM-2 | TSP01 | SMA • SMA2 |
|----------------------------------|------------------------|---------------|-----------|-----------|-------------|
| Класс защиты (IP) | 54 | 54 | 54 | 54 | 20 |
| Напряжение электропитания (В) | - | - | - | ~/=24В | ~/=24 В |
| Макс. нагрузка (А - В) | 1 - 24 | 3 - 24 | 1 - 24 | 5 - 24 | 2-240 |
| Макс. количество пользователей | - | - | - | 250 | - |
| Диапазон рабочих температур (°C) | -20 ÷ +55 | -20 ÷ +55 | -20 ÷ +55 | -20 ÷ +55 | -20 ÷ +55 |
| Материал | АЛЮМИНИЙ | АЛЮМИНИЙ | АЛЮМИНИЙ | АЛЮМИНИЙ | ABS-пластик |

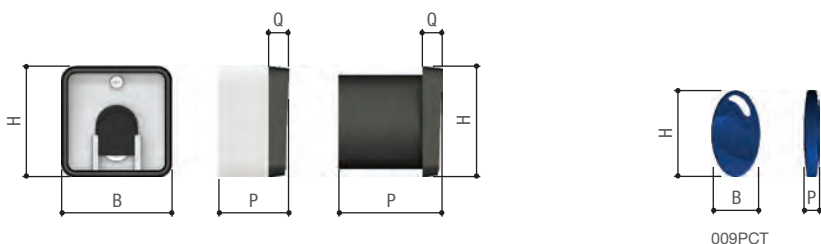
| Код | Описание |
|-----|----------|
|-----|----------|

| Ключи-выключатели | |
|-------------------|--|
|-------------------|--|



| | |
|-------------------|--|
| 001 SET-I | Встраиваемый ключ-выключатель с цилиндром замка DIN. |
| 001 SET-E | Накладной ключ-выключатель с корпусом из алюминиевого сплава и цилиндром замка DIN. |
| 001 SET-EN | Накладной ключ-выключатель, окрашенный в черный цвет, с корпусом из алюминиевого сплава и цилиндром замка DIN. |
| 001 SET-K | Встраиваемый ключ-выключатель с корпусом из алюминиевого сплава и защитой цилиндра замка. |
| 001 SET-J | Накладной ключ-выключатель с корпусом из алюминиевого сплава и защитой цилиндра замка. |



| Проксимити-считыватели | |
|------------------------|--|
|------------------------|--|

| | |
|------------------|--|
| 001 TSP01 | Проксимити-считыватель с контроллером для макс. 250 пользователей. |
|------------------|--|

| Датчики обнаружения транспортных средств ~/=24 В | |
|--|--|
|--|--|

| | |
|--|--|
| 009 SMA  | Датчик обнаружения транспортных средств, однопетлевой. |
| 009 SMA2  | Датчик обнаружения транспортных средств, двухпетлевой. |



| Аксессуары для: 001SET-I - 001SET-K - 001TSP01 | |
|--|--|
|--|--|

| | |
|-----------------|--|
| 001 CSS | Стойка из анодированного алюминия серебристого цвета, Н = 1 м. |
| 001 CSSN | Стойка из анодированного алюминия черного цвета, Н = 1 м. |



| Аксессуары для: 001TSP01 | |
|--------------------------|--|
|--------------------------|--|

| | |
|------------------|---|
| 001 TST01 | Проксимити-карта формата ISO 7810 - 7813. |
| 009 PCT | Брелок-транспондер. |
| 009 TAG | Стеклянная капсула-транспондер (только для брелоков-передатчиков серии Twin). |





Управление любой автоматикой

- Надежные и безопасные благодаря специальной антивандальной электронной системе.
- Возможность радиоуправления при установке в местах, неудобных для проведения электромонтажных работ.
- Алюминий и нержавеющая сталь гарантируют необходимую прочность, надёжность и долговечность.

Габаритные размеры (мм)



Таблица размеров (мм)

| МОДЕЛИ | МОНТАЖ | В (мм) | Н (мм) | Р (мм) | Q (мм) |
|---------------|--------------|--------|--------|--------|--------|
| S5000 | НАКЛАДНОЙ | 80 | 130 | 40 | - |
| S6000 | ВСТРАИВАЕМЫЙ | 70 | 70 | 73 | 13 |
| S7000 | НАКЛАДНОЙ | 70 | 70 | 31 | 13 |
| S9000 | НАКЛАДНОЙ | 70 | 70 | 31 | 13 |
| S0001 • S0002 | НАКЛАДНОЙ | 124 | 84 | 62 | - |
| 001RE432M | НАКЛАДНОЙ | 46 | 108 | 23 | - |
| S0004N | НАКЛАДНОЙ | 104 | 224 | 87 | - |

Технические характеристики

| МОДЕЛИ | S5000 | S6000 | S7000 | S9000 |
|----------------------------------|------------------|------------------|------------------|-------------------------|
| Класс защиты (IP) | 54 | 54 | 54 | 54 |
| Напряжение электропитания (В) | ~/=12-24 В | ~/=12-24 В | ~/=12-24 В | 1 БАТАРЕЙКА GP23A =12 В |
| Кодовые комбинации | 16 777 216 | 1 679 616 | 1 679 616 | 1 562 500 |
| Частота радиосигнала (МГц) | - | - | - | 433,92 |
| Цифры кода | 8 (макс.) | 6 (макс.) | 6 (макс.) | 8 (макс.) |
| Диапазон рабочих температур (°С) | -20 ÷ +55 | -20 ÷ +55 | -20 ÷ +55 | -20 ÷ +55 |
| Материал | АЛЮМИНИЙ - СТАЛЬ | АЛЮМИНИЙ - СТАЛЬ | АЛЮМИНИЙ - СТАЛЬ | АЛЮМИНИЙ - СТАЛЬ |

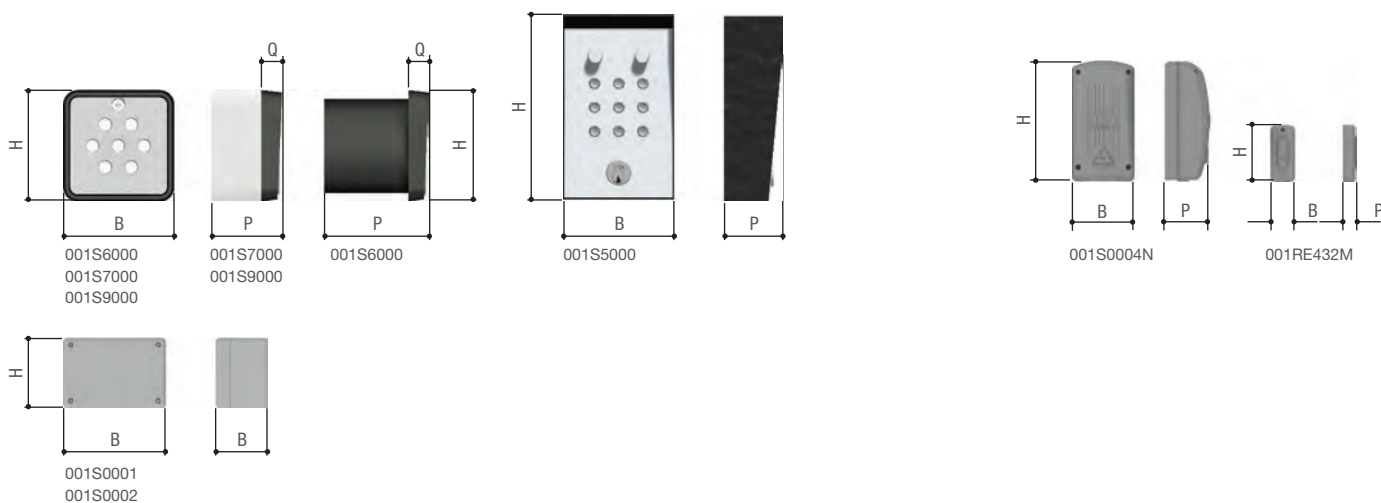
• ~/=12-24 В

| Код | Описание |
|-----|----------|
|-----|----------|

Цифровые кодонаборные клавиатуры

| | |
|----------------------|---|
| 001 S5000 | Накладная кодонаборная клавиатура из оцинкованной и окрашенной стали, фронтальная подсветка. 16 777 216 кодовых комбинаций. |
| 001 S6000 | Встраиваемая кодонаборная клавиатура. 1 679 616 кодовых комбинаций. |
| 001 S7000 | Накладная кодонаборная клавиатура. 1 679 616 кодовых комбинаций. |
| 001 S9000 | Беспроводная накладная кодонаборная клавиатура, 433,92 МГц, с возможностью запоминания 4 различных кодов. Пароль доступа к программированию. 1 562 500 возможных кодовых комбинаций (390625 комбинаций для каждого кода). |



Аксессуары для: 001S5000 - 001S6000 - 001S7000

| | |
|-----------------------|--|
| 001 S0001 | Блок электроники одноканальный, ~/=12-24 В |
| 001 S0002 | Блок электроники двухканальный, ~/=12-24 В. |
| 001 S0004N | Блок электроники четырёхканальный, ~/=12-24 В, с возможностью радиоуправления 1-м каналом. |



Встраиваемые приемники 433,92 МГц для: 001S9000

| | |
|-------------------|------------------------------------|
| 001 AF43RU | Встраиваемая плата радиоприемника. |
|-------------------|------------------------------------|



Приемники 433,92 МГц, наружная установка, для: 001S9000

| | |
|-----------------------|---|
| 001 RE432M | Радиоприемник 2-х канальный в корпусе, универсальный. |
|-----------------------|---|



Аксессуары для: 001S6000 и 001S9000

| | |
|-----------------|--|
| 001 CSS | Стойка из анодированного алюминия серебристого цвета, Н = 1 м. |
| 001 CSSN | Стойка из анодированного алюминия черного цвета, Н = 1 м. |



Dadoo

Сигнальные лампы



Элегантный дизайн и инновационная технология

- Длительный срок службы и экономное потребление энергии.
- Энергетическая эффективность лампы достигается за счет более низкой мощности (7 Вт).
- Уникальность модели — в универсальности электропитания.
- Универсальная модель, работающая с любым напряжением электропитания:
~230 В, ~120 В, ~/=24 В.

Габаритные размеры (мм)

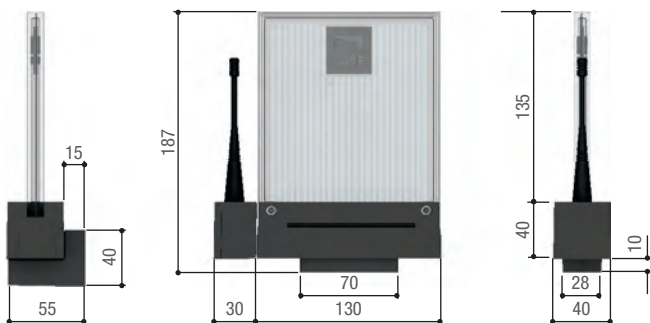

Отделка и свет

| МОДЕЛИ | DD-1KA | DD-1KB |
|------------------------|----------------------------|-------------------------|
| Свет / Цвет кронштейна | ● ЯНТАРНЫЙ / ● ТЕМНО-СЕРЫЙ | ● СИНИЙ / ● ТЕМНО-СЕРЫЙ |

Технические характеристики

| МОДЕЛИ | DD-1KA • DD-1KB |
|----------------------------------|---|
| Класс защиты (IP) | 54 |
| Напряжение электропитания (В) | ~120-230 (50/60 Гц), ~/= 24 |
| Мощность (Вт) | 7 (~230 В); 4 (~120 В); 6 (~/=24 В) - 5 (=24 В) |
| Диапазон рабочих температур (°C) | -20 ÷ +55 |
| Материал | ABS-ПЛАСТИК - ПММА |

● ~120-230 В, ~/= 24 В

| Код | Описание |
|--|---|
| Сигнальные лампы ~230 В, ~120 В, ~/=24 В. | |
| 001 DD-1KA | Сигнальная лампа с основанием и кронштейном для настенного монтажа. Светодиодное освещение, янтарное. |
| 001 DD-1KB | Сигнальная лампа с основанием и кронштейном для настенного монтажа. Светодиодное освещение, синее. |
| Антенна, 433,92 МГц | |
| 001 DD-1TA433 | Антенна. |
| Антенна, 868,35 МГц | |
| 001 DD-1TA868 | Антенна. |
| Аксессуары | |
| 001 TOP-RG58 | Кабель для антенны. |



НОВАЯ СВЕТОДИОДНАЯ СИГНАЛЬНАЯ ЛАМПА

Dadoo — это новая светодиодная сигнальная лампа с оригинальным дизайном! Инновационная форма, простота, практичность и быстрота монтажа — ее главные достоинства.



ДОЛГОВЕЧНОСТЬ БЛАГОДАРЯ ЭКОНОМНОМУ ПОТРЕБЛЕНИЮ ЭНЕРГИИ

Энергетическая эффективность лампы достигается за счет более низкой мощности (7 Вт).



УНИКАЛЬНОСТЬ МОДЕЛИ — В УНИВЕРСАЛЬНОСТИ ЭЛЕКТРОПИТАНИЯ

Dadoo — универсальная светодиодная сигнальная лампа, работающая с любым напряжением электропитания: ~230, ~120 В, ~/=24 В.

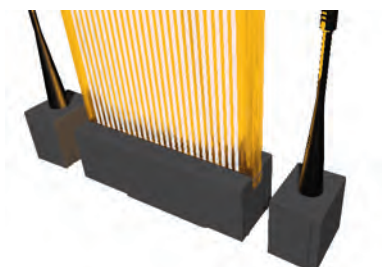

АКСЕССУАРЫ ДЛЯ СЕРИИ DADOO

Во всех моделях предусмотрена возможность монтажа справа или слева антенн разных типов (433,92 и 868,35 МГц). Кроме того, в комплекте поставляется кронштейн для настенного монтажа.



Сигнальная лампа

- Новая сигнальная лампа Kiario LED сочетает элегантный дизайн с инновационными технологиями.
- Длительный срок службы и экономное потребление энергии.
- Энергетическая эффективность лампы достигается за счет более низкого потребления (1 Вт при ~120 В / 2 Вт при ~230 В / 2 Вт при ~/=24 В).
- Применение кронштейна для крепления на вертикальную поверхность делает возможным практически любое монтажное решение.

Габаритные размеры (мм)

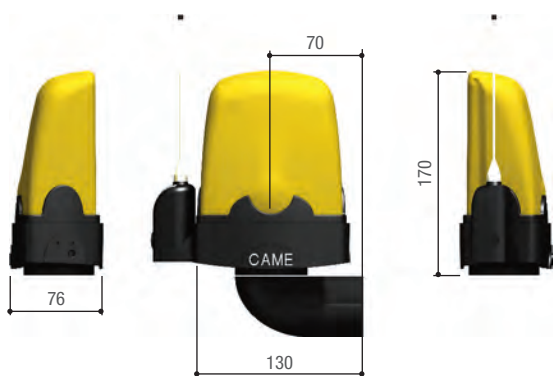

Технические характеристики

| МОДЕЛИ | KLED | KLED24 |
|----------------------------------|----------------------------|----------------------------|
| Класс защиты (IP) | 54 | 54 |
| Напряжение электропитания (В) | ~120-230 (50/60 Гц) | ~24 (50/60 Гц), = 24 |
| Мощность (Вт) | 2 (~230 В), 1 (~120 В) | 2 |
| Диапазон рабочих температур (°C) | -20 ÷ +55 | -20 ÷ +55 |
| Материал | ABS-ПЛАСТИК - ПОЛИКАРБОНАТ | ABS-ПЛАСТИК - ПОЛИКАРБОНАТ |

● ~120-230 В ● ~/= 24 В

| Код | Описание |
|-----|----------|
|-----|----------|

| | |
|------------------------------|--|
| Сигнальная лампа, ~120-230 В | |
|------------------------------|--|

| | |
|-----------------|--------------------------------|
| 001 KLED | Светодиодная сигнальная лампа. |
|-----------------|--------------------------------|



| | |
|---------------------------|--|
| Сигнальная лампа, ~/=24 В | |
|---------------------------|--|

| | |
|-------------------|--------------------------------|
| 001 KLED24 | Светодиодная сигнальная лампа. |
|-------------------|--------------------------------|



| | |
|-------------------------------------|--|
| Аксессуары для: 001KLED и 001KLED24 | |
|-------------------------------------|--|

| | |
|-------------------|--|
| 001 KIAROS | Кронштейн для крепления сигнальной лампы к вертикальной поверхности. |
|-------------------|--|



| | |
|---------------------|--|
| Антенна, 433,92 МГц | |
|---------------------|--|

| | |
|----------------------|----------|
| 001 TOP-A433N | Антенна. |
|----------------------|----------|



| | |
|---------------------|--|
| Антенна, 868,35 МГц | |
|---------------------|--|

| | |
|----------------------|----------|
| 001 TOP-A862N | Антенна. |
|----------------------|----------|



| | |
|---|--|
| Аксессуары для: 001TOP-A433N и 001TOP-A862N | |
|---|--|

| | |
|---------------------|---------------------|
| 001 TOP-RG58 | Кабель для антенны. |
|---------------------|---------------------|



Сертифицированные чувствительные профили для абсолютной безопасности

- Эксклюзивный патент CAME для защиты от механических повреждений.
- Идеальное решение, позволяющее добиться более высокого уровня безопасности и качества автоматизированной системы.
- Изделие соответствует стандартам EN12978 и EN 954-1.



Габаритные размеры (мм)



Технические характеристики

| | |
|---|---|
| МОДЕЛИ | DFWN1500 • DFWN1700 • DFWN1800 • DFWN2000 • DFWN2500 • TMFW • TMF6W |
| Класс защиты (IP) | 54 |
| Макс. нагрузка (А) | 3 (активная при 24 В) |
| Максимальная скорость на краю створки (м/мин) | 12 |
| Диапазон рабочих температур (°C) | -20 ÷ +55 |
| Материал | ТПЭ 65 SHORT A |

| Код | Описание |
|--|---|
| Чувствительные профили безопасности | |
| 001 DFWN1500 | Резиновый чувствительный профиль безопасности с механическим контактом. L = 1,5 м. |
| 001 DFWN1700 | Резиновый чувствительный профиль безопасности с механическим контактом. L = 1,7 м. |
| 001 DFWN1800 | Резиновый чувствительный профиль безопасности с механическим контактом. L = 1,8 м. |
| 001 DFWN2000 | Резиновый чувствительный профиль безопасности с механическим контактом. L = 2 м. |
| 001 DFWN2500 | Резиновый чувствительный профиль безопасности с механическим контактом. L = 2,5 м. |
| Компоненты для монтажа чувствительных профилей безопасности длиной до 4 м | |
| 009 RV117H | Профиль из алюминия, L = 2 м. |
| 009 RV118I | Резиновый профиль, L = 4 м. |
| 001 TMFW | Комплект заглушек и механизмов для чувствительных профилей безопасности. |
| Компоненты для монтажа чувствительных профилей безопасности длиной до 6 м | |
| 009 RV117H | Профиль из алюминия, L = 2 м. |
| 009 RV118A | Резиновый профиль, L = 6 м. |
| 001 TMF6W | Комплект заглушек и механизмов для чувствительных профилей безопасности. |
| Компоненты для чувствительных профилей безопасности. | |
| 001 DFI | Плата самодиагностики электрических контактов, ~/= 12-24 В. |



Delta-Dir-Delta S



Фотоэлементы



Устройства безопасности для автоматизированных ворот

- Контроль безопасности в проеме ворот.
- Технология инфракрасных лучей позволяет избежать возможных помех при передаче сигнала.
- Для фотоэлементов серии Dir предусмотрена стойка удвоенной высоты для установки в местах проезда тяжелого автотранспорта.
- CAME предлагает фотоэлементы серии Delta с технологией ИК-лучей и Delta S с технологией синхронизированных ИК-лучей: единый дизайн для встраиваемого и накладного монтажа.
- Высокий уровень защиты от атмосферного воздействия.

Габаритные размеры (мм)



Таблица размеров (мм)

| МОДЕЛИ | МОНТАЖ | B (мм) | H (мм) | P (мм) | Q (мм) |
|------------------------------|--------------|--------|--------|--------|--------|
| DELTA -E | НАКЛАДНОЙ | 70 | 70 | 36 | - |
| DELTA -SE | НАКЛАДНОЙ | 70 | 70 | 36 | - |
| DELTA -I | ВСТРАИВАЕМЫЙ | 70 | 70 | 52 | 16 |
| DELTA -SI | ВСТРАИВАЕМЫЙ | 70 | 70 | 52 | 16 |
| DIR10 • DIR20 • DIR30 • DIRZ | НАКЛАДНОЙ | 46 | 108 | 23 | - |

Ограничения в использовании

| МОДЕЛИ | DELTA-E • DELTA-I | DELTA-SE • DELTA-SI | DIR10 • DIR20 • DIR30 |
|------------------------------|-------------------|---------------------|-----------------------|
| Макс. дальность действия (м) | 20 | 20 | 10 - 20 - 30 |

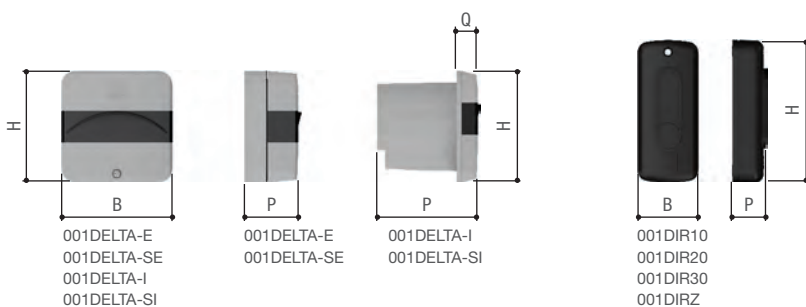
Технические характеристики

| МОДЕЛИ | DELTA-E • DELTA-I | DELTA-SE • DELTA-SI | DIR10 • DIR20 • DIR30 |
|--|----------------------------|----------------------------|----------------------------|
| Класс защиты (IP) | 54 | 54 | 54 |
| Напряжение электропитания (В) | ~/=12-24 В | ~/=12-24 В | ~/=12-24 В |
| Коммутируемый ток при 24 В (А) | 0,5 | 0,5 | 1 |
| Потребляемый ток при напряжении ~24 В (мА) | 110 | 70 | 60 |
| Диапазон рабочих температур (°С) | -20 ÷ +55 | -20 ÷ +55 | -20 ÷ +55 |
| Материал | ABS-ПЛАСТИК - ПОЛИКАРБОНАТ | ABS-ПЛАСТИК - ПОЛИКАРБОНАТ | ABS-ПЛАСТИК - ПОЛИКАРБОНАТ |

• ~/=12-24 В

Код **Описание**

Фотоэлементы серии Delta с технологией ИК-лучей

001**DELTA-I** Комплект встраиваемых фотоэлементов с монтажным корпусом, ~/= 12-24 В.
Дальность действия: 20 м.



001**DELTA-E** Комплект накладных фотоэлементов, ~/= 12-24 В.
Дальность действия: 20 м.



Фотоэлементы серии Dir с технологией синхронизированных ИК-лучей

001**DIR10** Комплект накладных фотоэлементов, ~/= 12-24 В.
Дальность действия: 10 м.



001**DIR20** Комплект накладных фотоэлементов, ~/= 12-24 В.
Дальность действия: 20 м.

001**DIR30** Комплект накладных фотоэлементов, ~/= 12-24 В.
Дальность действия: 30 м.

Фотоэлементы серии Delta S с технологией синхронизированных ИК-лучей

001**DELTA-SI** Комплект встраиваемых фотоэлементов с монтажным корпусом, ~/= 12-24 В.
Дальность действия: 20 м.



001**DELTA-SE** Комплект накладных фотоэлементов, ~/= 12-24 В.
Дальность действия: 20 м.



Аксессуары для: 001DELTA-I - 001DELTA-SI

001**DOC-L** Стойка из анодированного алюминия серебристого цвета,
H = 500 мм.



001**DOC-LN** Стойка из анодированного алюминия чёрного цвета,
H = 500 мм.

Аксессуары для: 001DELTA-E - 001DELTA-SE

001**DELTA-B** Двухсторонняя стойка из анодированного алюминия, серебристая,
H = 500 мм.



001**DELTA-BN** Двухсторонняя стойка из анодированного алюминия, чёрная,
H = 500 мм.

Аксессуары для: 001DIR10 - 001DIR20 - 001DIR30

001**DIRZ** Противоударная защита из алюминиевого сплава.



001**DIR-CG** Стойка из ПВХ серебристого цвета (RAL9006),
H = 500 мм.



001**DIR-CN** Стойка из ПВХ чёрного цвета (RAL9005),
H = 500 мм.

Аксессуары для: 001DIR-CG

001**DIR-CGP** Дополнительная стойка из ПВХ, серебристая (RAL9006), H = 500 мм, для установки второй пары фотоэлементов.



Аксессуары для: 001DIR-CN

001**DIR-CNP** Дополнительная стойка из ПВХ, чёрная (RAL9005), H = 500 мм, для установки второй пары фотоэлементов.



ПРИМЕЧАНИЕ

001DELTA-I и 001DELTA-E: в одной системе можно установить до 4 комплектов фотоэлементов.



Устройство безопасности с технологией ИК-лучей

- Беспроводные фотоэлементы позволяют легко создавать защиту периметра системы благодаря приемникам и передатчикам двустороннего действия.
- Питание от батареек для более удобного использования.
- Комплекты фотоэлементов DBS с чувствительными профилями DFW: фотоэлементы DBS передают сигнал с помощью ИК-лучей от чувствительного профиля, установленного на подвижной створке, на неподвижно стоящий привод, гарантируя полную безопасность.

Габаритные размеры (мм)



Таблица размеров (мм)

| МОДЕЛИ | МОНТАЖ | В (мм) | Н (мм) | Р (мм) |
|--------------------|---------|-----------|--------|--------|
| DBC01 | СНАРУЖИ | 52 | 140 | 25 |
| DBC03 | СНАРУЖИ | 52 | 140 | 25 |
| DBC04 | СНАРУЖИ | 52 | 140 | 25 |
| DBS01 (передатчик) | СНАРУЖИ | 52 | 140 | 25 |
| DBS01 (приемник) | СНАРУЖИ | 150 - *46 | 71 | 25 |
| DBS02 (передатчик) | СНАРУЖИ | 150 - *46 | 71 | 25 |
| DBS02 (приемник) | СНАРУЖИ | 150 - *46 | 71 | 25 |
| DBCT | СНАРУЖИ | 52 | 140 | 25 |

Ограничения в использовании

| МОДЕЛИ | DBC01 • DBC03 • DBC04 • DBS01 • DBS02 • DBCT |
|------------------------------|--|
| Макс. дальность действия (м) | 10 |



Технические характеристики

| МОДЕЛИ | DBC01 • DBC03 • DBC04 | DBS01 • DBS02 • DBCT |
|----------------------------------|---|--|
| Класс защиты (IP) | 54 | 54 |
| Напряжение электропитания (В) | ~12-24/=12-24 (только приемник 001DBC01) | ~12-24/=12-24 (только приемники 001DBS01 и 001DBS02) |
| Батарейки (В) | 4 x 1,5 AAA мин. 1 000 мАч | 4 x 1,5 AAA мин. 1 000 мАч |
| Коммутируемый ток при 24 В (мА) | 500 | 1000 |
| Потребляемый ток | DBC01 (передатчик 70 мкА, приемник 48 мА) - DBC03 (70 мкА) - DBC04 (70 мкА) | Приемники 001DBS01 и 001DBS02 48 мА, передатчик 70 мкА |
| Диапазон рабочих температур (°C) | -20 ÷ +55 | -20 ÷ +55 |
| Материал | ABS-ПЛАСТИК - ПОЛИКАРБОНАТ | ABS-ПЛАСТИК - ПОЛИКАРБОНАТ |

• ~/=12-24 В



Код **Описание**

Беспроводные фотоэлементы серии Db

| | |
|---|---|
| 001 DBC01  | Комплект накладных беспроводных фотоэлементов ИК одностороннего действия (1 приемник + 1 передатчик с батарейками). Дальность действия: 10 м. |
| 001 DBC03  | Накладной ретрансляторный модуль ИК двустороннего действия (1 фронтальный приемник + 1 боковой передатчик с батарейками). Дальность действия: 10 м. |
| 001 DBC04  | Накладной ретрансляторный модуль ИК двустороннего действия (1 боковой приемник + 1 фронтальный передатчик с батарейками). Дальность действия: 10 м. |



Системы подключения чувствительных профилей безопасности Df для приводов серий: Vx и Vк

| | |
|---|---|
| 001 DBS01  | Комплект накладных беспроводных фотоэлементов ИК двустороннего действия с одним входом. Встроенный приемник и наружный передатчик (с батарейками). Дальность действия: 10 м. |
| 001 DBS02  | Комплект накладных беспроводных фотоэлементов ИК двустороннего действия с двумя входами. Встроенный приемник и наружный передатчик (с батарейками). Дальность действия: 10 м. |



Аксессуары для: 001DBS02

| | |
|--|--|
| 001 DBCT  | Накладной передающий модуль (с батарейками). Дальность действия: 10 м. |
|--|--|



Аксессуары для: 001DBC01, 001DBC03 и 001DBC04

| | |
|------------------|---|
| 001 DB-L | Стойка из анодированного алюминия серебристого цвета, H = 500 мм. |
| 001 DB-LN | Стойка из анодированного алюминия черного цвета, H = 500 мм. |



Идеальное решение для управления несколькими системами доступа с неклонировемым кодом

- Технология динамического кода гарантирует безопасность и секретность сигнала.
- Брелок-передатчик представлен двухканальной и четырёхканальной версиями.
- 4 294 967 896 возможных кодовых комбинаций.
- Стильный дизайн.



Габаритные размеры передатчиков (мм)

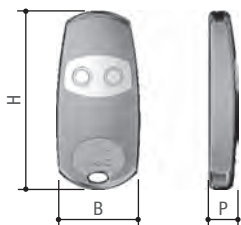

001AT02EV
001AT04EV

Габаритные размеры приемников (мм)

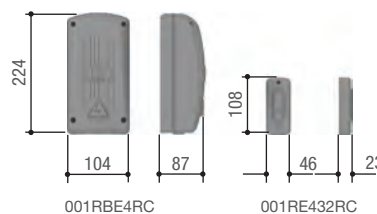

001RBE4RC

001RE432RC

Таблица размеров (мм)

| МОДЕЛИ | В (мм) | Н (мм) | Р (мм) |
|--------|--------|--------|--------|
| AT02EV | 32 | 68,5 | 11 |
| AT04EV | 32 | 68,5 | 11 |

Ограничения в использовании

| МОДЕЛИ | ДАЛЬНОСТЬ ДЕЙСТВИЯ (м) |
|--------|------------------------|
| AT02EV | 50 ÷ 150 |
| AT04EV | 50 ÷ 150 |

Технические характеристики

| МОДЕЛИ | AT02EV • AT04EV |
|----------------------------------|---------------------|
| Батарейки | 2 x CR2016 ЛИТИЕВЫЕ |
| Кодовые комбинации | 4 294 967 896 |
| Диапазон рабочих температур (°C) | -20 ÷ +55 |
| Материал | ABS-пластик |

| Код | Описание |
|--|---|
| Брелоки-передатчики 433,92 МГц с динамическим кодом | |
| 001 AT02EV | Двухканальный брелок-передатчик с динамическим кодом. 4 294 967 896 кодовых комбинаций. |
| 001 AT04EV | Четырехканальный брелок-передатчик с динамическим кодом. 4 294 967 896 возможных кодовых комбинаций. |
| Встраиваемая плата радиоприемника 433,92 МГц с динамическим кодом | |
| 001 AF43SR | Встраиваемая плата радиоприемника для макс. 25 брелоков-передатчиков. |
| Внешние радиоприемники 433,92 МГц с динамическим кодом | |
| 001 RE432M | Внешний двухканальный радиоприёмник, IP54, ~/= 12-24 В, макс. 50 передатчиков |
| 001 RBE4024 | Внешний двухчастотный четырёхканальный радиоприёмник, IP54, ~/= 12-24 В, макс. 3000 передатчиков, с возможностью подключения проксимити считывателей и кодонаборных клавиатур |
| 001 RBE42 | Внешний четырёхканальный радиодекодер, IP54, ~230 В. |
| 001 RBE4N | Внешний четырёхканальный радиодекодер, IP54, ~12-24/=12-24 В. |
| Встраиваемые приемники 433,92 МГц | |
| 001 AF43RU | Встраиваемая плата радиоприемника. |
| Антенна, 433,92 МГц для: 001DD-1KA и 001DD-1KB | |
| 001 DD-1TA433 | Антенна. |
| Антенна, 433,92 МГц для: 001KLED и 001KLED24 | |
| 001 TOP-A433N | Антенна. |
| Аксессуары для антенн | |
| 001 TOP-RG58 | Кабель для антенны. |



АТОМО D

Брелок-передатчик 433,92 МГц



Новый брелок-передатчик с двухчастотным диапазоном

Новый брелок-передатчик Atomo D с технологией динамического кода передает сигнал одновременно на двух частотах: 433,92 МГц и 868,35 МГц. Он позволяет управлять несколькими автоматическими системами на разных частотах, быстро и просто решая проблему возможных радиопомех.

Для обеспечения максимальной безопасности брелок-передатчик Atomo D поддерживает свыше 4 млрд возможных кодовых комбинаций.

ГАБАРИТНЫЕ РАЗМЕРЫ (ММ)

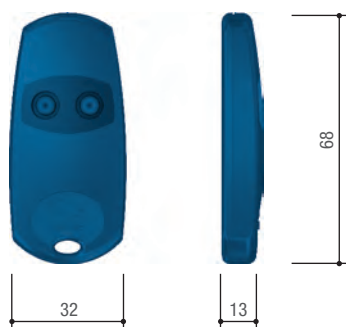

Достоинства Atomo D

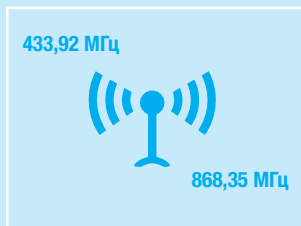

ДВЕ РАБОЧИЕ ЧАСТОТЫ

Безопасный и эффективный в любых условиях
Передача сигналов на двух частотах

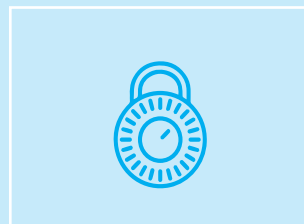

4 294 967 896 КОМБИНАЦИЙ

Свыше 4 млрд кодовых комбинаций для максимальной безопасности!



ДОЛГОВЕЧНОСТЬ

Для работы брелоков-передатчиков Atomo D требуется только одна батарейка CR2032
Вспышка индикатора сообщает о том, что батарейка разряжена.

Ограничения в использовании

| МОДЕЛИ | ДАЛЬНОСТЬ ДЕЙСТВИЯ (м) |
|--------|------------------------|
| АТ02D | 50 ÷ 150 |
| АТ04D | 50 ÷ 150 |

Технические характеристики

| | |
|----------------------------------|------------------|
| МОДЕЛИ | АТ02D • АТ04D |
| Аккумуляторы | 1 x CR2032 |
| Кодовые комбинации | 4 096-16 777 916 |
| Диапазон рабочих температур (°C) | -20 ÷ +55 |
| Материал | ABS-пластик |

| Код | Описание |
|--|--|
| Брелок-передатчик 433,92 МГц и 868,35 МГц | |
| 001 AT02D | 2-канальный брелок-передатчик с технологией динамического кода, 4 294 967 896 комбинаций. |
| 001 AT04D | 4-канальный брелок-передатчик с технологией динамического кода, 4 294 967 896 комбинаций. |
| Встраиваемая плата радиоприемника 433,92 МГц с динамическим кодом | |
| 001 AF43SR | Встраиваемая плата радиоприемника для макс. 25 брелоков-передатчиков, 433,92 МГц.. |
| 001 AF868R | Встраиваемая плата радиоприемника для макс. 25 брелоков-передатчиков, 868,35 МГц |
| Встраиваемые приемники 433,92 МГц и 868,35 МГц | |
| 001 AF43RU | Встраиваемая плата радиоприемника для блоков управления с дисплеем, 433,92 МГц. |
| 001 AF868 | Встраиваемая плата радиоприемника для блоков управления с дисплеем, 868,35 МГц |
| Внешние радиоприемники 433,92 МГц с динамическим кодом | |
| 001 RE432M | Внешний двухканальный радиоприемник, IP54, ~/= 12-24 В, 433,92 МГц, для макс. 50 передатчиков. |
| 001 RE862M | Внешний двухканальный радиоприемник, IP54, ~/= 12-24 В, 433,92 МГц, для макс. 50 передатчиков. |
| Антенна, 433,92 МГц | |
| 001 DD-1TA433 | Антенна 433,92 МГц, совместимая с серией Dadoo. |
| 001 DD-1TA868 | Антенна 868,35 МГц, совместимая с серией Dadoo. |
| Антенна, 433,92 МГц | |
| 001 TOP-A433N | Антенна 868,35 МГц, совместимая с серией Dadoo. |
| 001 TOP-A868 | Антенна 433,92 МГц, совместимая с серией KIARO. |
| Аксессуары для антенн | |
| 001 TOP-RG58 | Кабель для антенны. |



Идеальное решение для использования в жилых комплексах и местах с несколькими системами доступа

- Брелок-передатчик с Key Code — специальным паролем, защищающим передатчик от несанкционированного дублирования.
- Представлен двухканальной и четырехканальной версиями.
- В том числе с функцией транспондера.
- 4 294 967 896 кодовых комбинаций.
- Современный и элегантный дизайн.



Габаритные размеры передатчиков (мм)

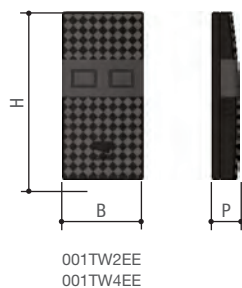

Габаритные размеры приемников (мм)



Таблица размеров (мм)

| МОДЕЛИ | В (мм) | Н (мм) | Р (мм) |
|--------------|--------|--------|--------|
| TWIN2, TW2EE | 32 | 68 | 13 |
| TWIN4, TW4EE | 32 | 68 | 13 |

Ограничения в использовании

| МОДЕЛИ | ДАЛЬНОСТЬ ДЕЙСТВИЯ (м) |
|--------------|------------------------|
| TWIN2, TW2EE | 50 ÷ 150 |
| TWIN4, TW4EE | 50 ÷ 150 |

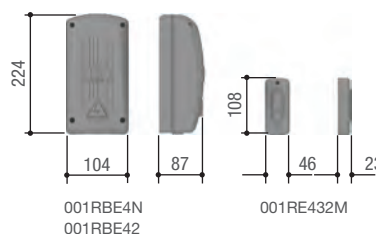
Технические характеристики

| | |
|----------------------------------|---------------------|
| МОДЕЛИ | TW2EE • TW4EE |
| Аккумуляторы | 2 x CR2016 ЛИТИЕВЫЕ |
| Кодовые комбинации | 4 294 967 896 |
| Диапазон рабочих температур (°C) | -20 ÷ +55 |
| Материал | ABS-пластик |

| Код | Описание |
|--|---|
| Брелок-передатчик 433,92 МГц с функцией KEY CODE | |
| 001 TWIN2 | Двухканальный брелок-передатчик с функцией Key Code, 433,92 МГц. 4 294 967 892 кодовых комбинаций. |
| 001 TWIN4 | Четырехканальный брелок-передатчик с функцией Key Code, 433,92 МГц. 4 294 967 892 возможных кодовых комбинации. |
| 001 TW2EE | Двухканальный брелок-передатчик с функцией Key Code, 433,92 МГц. 4 294 967 892 кодовых комбинаций. |
| 001 TW4EE | Двухканальный брелок-передатчик с функцией Key Code, 433,92 МГц. 4 294 967 892 кодовых комбинаций. |
| Плата радиоприемника 433,92 МГц с функцией KEY CODE | |
| 001 AF43TW | Встраиваемая плата радиоприемника. |
| Встраиваемые платы радиоприемников, 433,92 МГц | |
| 001 AF43RU | Встраиваемая плата радиоприемника. Без функции KEY CODE |
| Внешние радиоприемники, 433,92 МГц | |
| 001 RE432M | Радиоприемник 2-х канальный в корпусе, универсальный. |
| Внешний радиодекодер, ~230 В | |
| 001 RBE42 | Внешний четырехканальный радиодекодер, IP54, ~230 В. |
| Внешний радиодекодер, ~12-24/~12-24 В | |
| 001 RBE4N | Внешний четырехканальный радиодекодер, IP54, ~12-24/~12-24 В. |
| Аксессуары для: 001TWIN2 и 001TWIN4 | |
| 009 TAG | Стеклопластиковая капсула-транспондер. |
| Антенны, 433,92 МГц для: 001DD-1KA и 001DD-1KB | |
| 001 DD-1TA433 | Антенна с кронштейном темно-серого цвета. |
| Антенны, 433,92 МГц для: 001KLED и 001KLED24 | |
| 001 TOP-A433N | Антенна. |
| Аксессуары для антенн | |
| 001 TOP-RG58 | Кабель для антенны. |



Тор 868,35 МГц

Брелок-передатчик 868,35 МГц



Идеальное решение для использования в жилом секторе

- Автоматическое определение кода между двумя передатчиками.
- Возможность управления несколькими системами доступа.
- 4 096 возможных кодовых комбинаций.
- Элегантный дизайн.



Габаритные размеры передатчиков (мм)

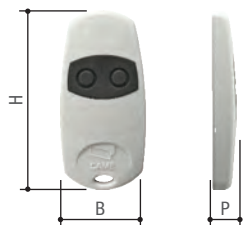

001TOP862EV
001TOP864EV

Габаритные размеры приемников (мм)

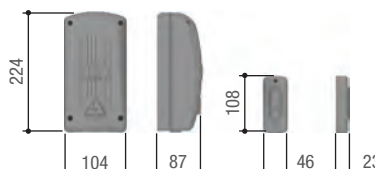

001RBE4N
001RBE42

001RE862

Таблица размеров (мм)

| МОДЕЛИ | В (мм) | Н (мм) | Р (мм) |
|-----------|--------|--------|--------|
| TOP-862EV | 32 | 68,5 | 11 |
| TOP-864EV | 32 | 68,5 | 11 |

Ограничения в использовании

| МОДЕЛИ | ДАЛЬНОСТЬ ДЕЙСТВИЯ (м) |
|-----------|------------------------|
| TOP-862EV | 50 ÷ 150 |
| TOP-864EV | 50 ÷ 150 |

Технические характеристики

| МОДЕЛИ | TOP-862EV • TOP-864EV |
|----------------------------------|-----------------------|
| Батарейки | 2 x CR2016 ЛИТИЕВЫЕ |
| Кодовые комбинации | 4 096 |
| Диапазон рабочих температур (°C) | -20 ÷ +55 |
| Материал | ABS-пластик |

| Код | Описание |
|-----|----------|
|-----|----------|

Брелоки-передатчики 868,35 МГц

| | |
|--------------------------|--|
| 001 TOP-862EV | Двухканальный брелок-передатчик, автоматическое определение кода. 4 096 возможных кодовых комбинаций. |
|--------------------------|--|



| | |
|--------------------------|---|
| 001 TOP-864EV | Четырехканальный брелок-передатчик, автоматическое определение кода. 4 096 возможных кодовых комбинаций. |
|--------------------------|---|



Встраиваемая плата радиоприемника, 868,35 МГц

| | |
|------------------|------------------------------------|
| 001 AF868 | Встраиваемая плата радиоприемника. |
|------------------|------------------------------------|



Внешний радиоприемник, 868,35 МГц

| | |
|-----------------------|---|
| 001 RE862M | Радиоприемник 2-х канальный в корпусе, универсальный, IP54, ~/=12-24 В. |
|-----------------------|---|



Внешний радиодекодер, ~230 В

| | |
|------------------|--|
| 001 RBE42 | Внешний четырехканальный радиодекодер, IP54, ~230 В. |
|------------------|--|



Внешний радиодекодер, ~12-24/=12-24 В

| | |
|----------------------|---|
| 001 RBE4N | Внешний четырехканальный радиодекодер, IP54, ~12-24/=12-24 В. |
|----------------------|---|



Антенны, 868,35 МГц для: 001DD-1KA и 001DD-1KB

| | |
|----------------------|---|
| 001 DD-1TA868 | Антенна с кронштейном темно-серого цвета. |
|----------------------|---|



Антенны, 868,35 МГц для: 001KLED и 001KLED24

| | |
|----------------------|----------|
| 001 TOP-A862N | Антенна. |
|----------------------|----------|



Аксессуары для антенн

| | |
|---------------------|---------------------|
| 001 TOP-RG58 | Кабель для антенны. |
|---------------------|---------------------|



ПРИМЕЧАНИЕ:

001TOP-862EV - 001TOP-864EV: Максимальное рекомендуемое число автоматических устройств, установленных в одной системе, равно 20.
Например: кондоминиум с 20 частными гаражными воротами.

ТУРНИКЕТЫ

| | |
|-----|---------------|
| 156 | STILE ONE |
| 158 | XVIA |
| 160 | TWISTER LIGHT |
| 162 | TWISTER |
| 164 | GUARDIAN |
| 166 | WING 40 |
| 168 | SALOON 40 |
| 170 | АКЦЕССУАРЫ |

Stile One

Автоматизированные триподы



Компактный турникет-трипод для установки в местах с ограниченным пространством

- Турникет выполнен из окрашенной стали, а штанги — из нержавеющей стали AISI 304.
- Программирование и управление Stile One осуществляются с помощью систем контроля доступа или удаленно посредством CRP (Came Remote Protocol).
- При обнаружении энкодером попыток несанкционированного доступа через турникет срабатывает зуммер.
- В случае кратковременного аварийного отключения электроэнергии турникет разблокируется и будет свободно вращаться в обоих направлениях (001PSMM01).
- В качестве альтернативы возможно использование системы опускания штанг (опция): при кратковременном отключении электроэнергии горизонтальная штанга трипода опускается, освобождая проход в любом направлении (001PSMM02).
- На турникет с обеих сторон можно установить светодиодные указатели (опция).
- Встроенная плата управления оснащена дисплеем программирования и предусматривает возможность подключения к системе управления доступом Rbm84 и подключения дополнительных плат R700 для управления устройствами TSP00 или LT001.
- Использование карты памяти позволяет сохранять настройки и данные пользователей.

Габаритные размеры (мм)

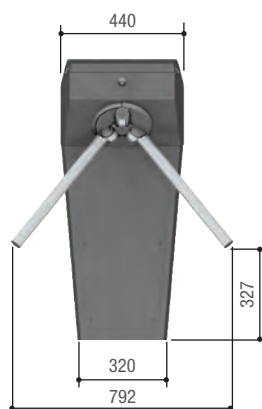

Версия с 001PSMMA-C

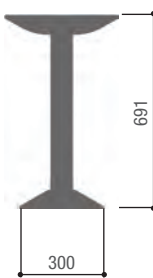
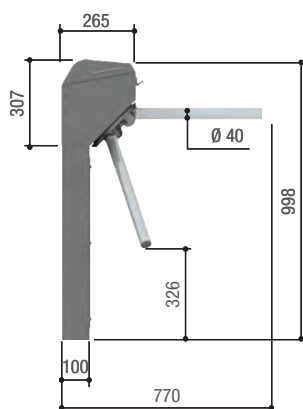

001PSMMA-D

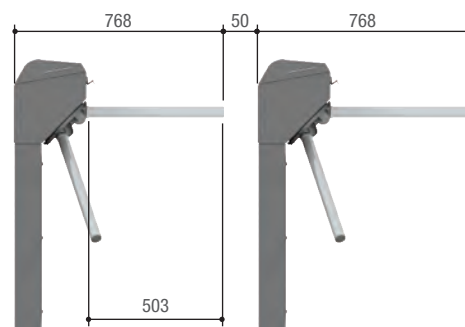

PSOPG01 - PSOPG01X

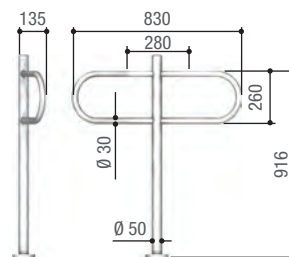







PSOPG01 - PSOPG01X

Технические характеристики

| МОДЕЛИ | PSMM01 | PSMM02 |
|--|-----------|-----------|
| Класс защиты (IP) | 44 | 44 |
| Напряжение электропитания (В, 50/60 Гц): | ~120/230 | ~120/230 |
| Номинальная мощность (Вт) | 120 | 120 |
| Потребляемая мощность в режиме ожидания (Вт) | 4 | 10 |
| Масса (кг) | 22 | 25 |
| Класс изоляции | I | I |
| Макс. количество проходов/мин.* | 30 | 30 |
| Диапазон рабочих температур (°C) | -20 - +55 | -20 - +55 |

* Измеряется в режиме "Свободного доступа"

● ~120 - 230 В

| Артикул | Описание |
|---|--|
| Автоматизированные электромеханические триподы | |
| 001 PSMM01  | Двусторонний автоматизированный турникет из оцинкованной и окрашенной стали, оснащенный платой управления. Автоматическая разблокировка при кратковременном аварийном отключении электроэнергии. |
| 001 PSMM02  | Двусторонний автоматизированный турникет из оцинкованной и окрашенной стали, оснащенный платой управления и системой опускания штанг. |
| Аксессуары для автоматизированных электромеханических триподов | |
| 001 PSMMA-A  | Светодиодные указатели, 2 шт. |
| 001 PSMMA-B  | Кронштейн для настенного монтажа. |
| 001 PSMMA-C  | Тумба. |
| 001 PSMMA-D  | Стойка. |
| Аксессуары | |
| 001 PSOPG01 | Ограждение из нержавеющей стали AISI 304 в комплекте со стойкой, металлическим фланцем и хромированной пластиковой крышкой. Н = 1000 мм. |
| 001 PSOPG01X | Ограждение из нержавеющей стали AISI 304 в комплекте со стойкой, металлическим фланцем и крышкой. Н = 1000 мм. |



Турникет предназначен для регулирования и контроля доступа большого количества людей на территорию выставочных комплексов, стадионов, спортивных и торговых центров, парковок, станций метрополитена, общественных учреждений

- Двусторонний автоматизированный турникет из сатинированной нержавеющей стали AISI 304, укомплектованный электронной платой, светодиодными указателями направления движения, системой опускания штанг с автоматическим возвратом в исходное положение и системой защиты от несанкционированного доступа.
- Автоматическая разблокировка при отключении электроэнергии.
- Штанги из стали AISI 304 с глянцевой отделкой.
- Турникет ропускает только одного человека в выбранном направлении. После получения команды трипод слегка поворачивается, приглашая человека пройти; при малейшем надавливании на штангу турникет завершает вращение и останавливается в исходном положении в ожидании новой команды.
- Можно выбрать режим свободного вращения или блокировки турникета.
- Система защиты от несанкционированного доступа: энкодер выявляет попытки несанкционировано пройти через турникет и сообщает об этом посредством зуммера.
- Система опускания штанг: в чрезвычайных ситуациях в случае кратковременного отключения электроэнергии штанга турникета опускается вниз, освобождая проход.



Габаритные размеры (мм)

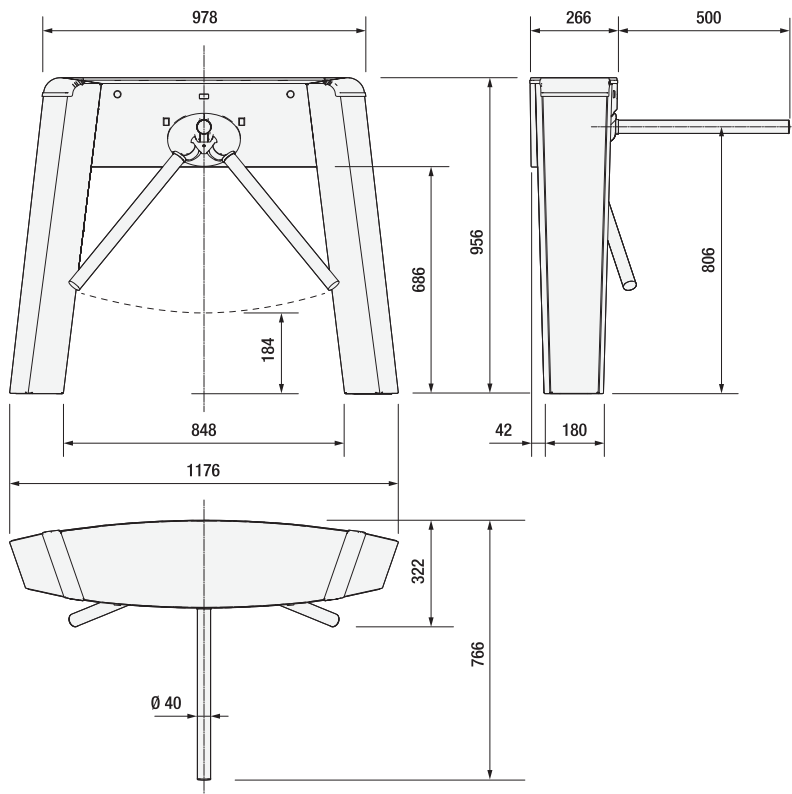



Технические характеристики

| | |
|--------------------------------------|------------|
| Модель | XVia |
| Класс защиты (IP) | 44 |
| Напряжение питания (В, 50/60 Гц) | ~120/230 В |
| Потребление в режиме ожидания (Вт) | 18 В |
| Мощность (Вт) | 180 |
| Макс. количество проходов в минуту * | 30 |
| Класс изоляции | I |
| Масса (кг) | 45 |
| Диапазон рабочих температур (&C) | -20 – +55 |

* Показатель измеряется при работе турникета в режиме свободного доступа, поскольку при работе в управляемом режиме время зависит от способа считывания билета.

АССОРТИМЕНТ

| Код | Описание |
|---|---------------------------------------|
| Аксессуары для электромеханических триподов | |
| 001PSXVK1L  | Турникет-трипод XVia тумбовый левый. |
| 001PSXVK1R  | Турникет-трипод XVia тумбовый правый. |



Twister Light

Электромеханические триподы

Идеальное решение для контроля зоны с интенсивным потоком людей и возможностью использования проксимити-устройств

- Практичный и функциональный трипод для разделения и регулирования интенсивных потоков людей.
- Идеальное решение для установки на железнодорожных вокзалах, в портах, метро, спортивных сооружениях, где необходимо контролировать процесс входа и выхода из здания.



Габаритные размеры (мм)

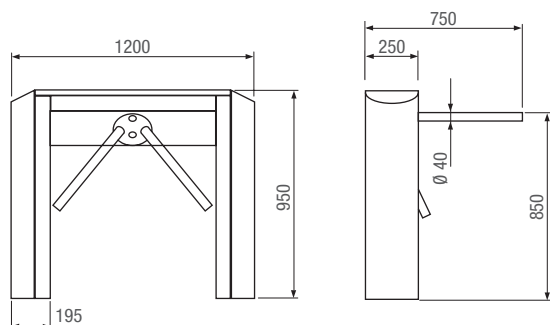

Установочные размеры (мм)

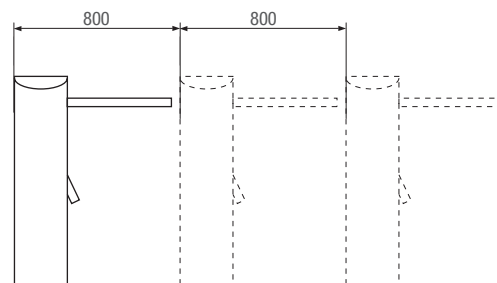

Технические характеристики

| Модель | PSBPS07N | PSBPS08 | PSBPS09 | PSBPS10 |
|---|-----------|---------|---------|---------|
| Напряжение питания (В, 50/60 Гц) | ~230 В | | | |
| Напряжение питания оборудования тумбы (В) | 24 В | | | |
| Потребляемый ток (А) | 0,5 | | | |
| Масса (кг) | 60 | | | |
| Диапазон рабочих температур (°C) | -20 ÷ +55 | | | |

● ~ 230 В

Код **Описание**

Электромеханические триподы

| | |
|---------------------|--|
| 001 PSBPS07N | <p>Двусторонний электромеханический турникет из нержавеющей стали AISI 304 с отделочным покрытием scotch-brite, с электронной платой и гидравлической доводкой. Автоматическая разблокировка при отключении электропитания.</p> |
| 001 PSBPS08 | <p>Двусторонний электромеханический турникет из нержавеющей стали AISI 304 с отделочным покрытием scotch-brite, укомплектованный электронной платой, гидравлической доводкой и светодиодными индикаторами направления движения. Автоматическая разблокировка трипода при отключении электроэнергии.</p> |
| 001 PSBPS09 | <p>Двусторонний электромеханический турникет из нержавеющей стали AISI 304 с отделочным покрытием scotch-brite, укомплектованный электронной платой, гидравлической доводкой, светодиодными индикаторами направления движения и системой защиты от несанкционированного доступа. Автоматическая разблокировка трипода при отключении электроэнергии.</p> |
| 001 PSBPS10 | <p>Двусторонний электромеханический турникет из нержавеющей стали AISI 304 с отделочным покрытием scotch-brite, укомплектованный электронной платой, гидравлической доводкой, светодиодными индикаторами направления движения и системой опускания штанг. Автоматическая разблокировка трипода при отключении электроэнергии.</p> |



Аксессуары для электромеханических триподов

| | |
|---------------------|---|
| 001 PSOPSC01 | <p>Комплект стержней-барьеров «антипаника» с шарнирным соединением.</p> |
|---------------------|---|



| | |
|---------------------|---|
| 001 PSOPSF03 | <p>Двухсторонний указатель направления движения со светодиодами повышенной светоотдачи.</p> |
|---------------------|---|



Twister

Электромеханические триподы



Идеальное решение для контроля и регулирования зоны с интенсивным потоком людей и использованием проксимити-устройств

- Практичный и функциональный трипод для разделения и регулирования интенсивных потоков людей.
- Идеальное решение для установки на железнодорожных вокзалах, в портах, метро, спортивных сооружениях, где необходимо оптимизировать процесс входа и выхода из здания.

Габаритные размеры (мм)

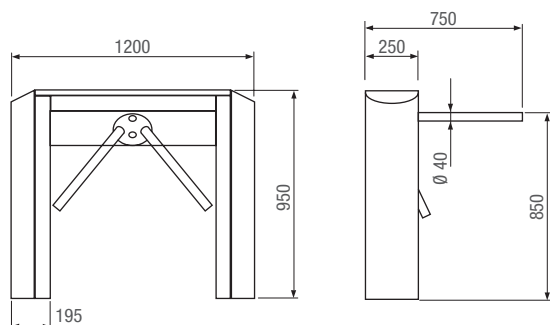

Установочные размеры (мм)

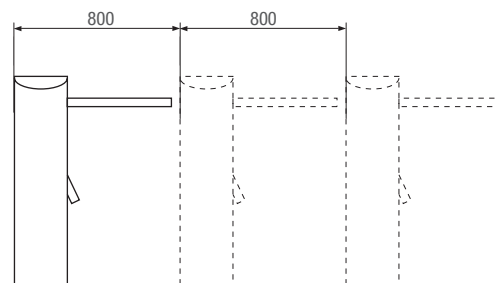

Технические характеристики

| Модель | PST001 - PST002 - PST003 - PST004 |
|---|-----------------------------------|
| Напряжение питания (В, 50/60 ГЦ) | ~230 В |
| Напряжение питания оборудования тумбы (В) | 24 В |
| Потребляемый ток (А) | 0,26 |
| Масса (кг) | 60 |
| Диапазон рабочих температур (°C) | -20 ÷ +55 |

● ~ 230 В

| Код | Описание |
|--|--|
| Электромеханические триподы | |
| 001PST001 | Двусторонний электромеханический турникет из нержавеющей стали AISI 304 с проксимити-считывателями, индикатором направления движения с дисплеем. Автоматическая разблокировка при отключении электропитания. |
| 001PST002 | Двусторонний электромеханический турникет из нержавеющей стали AISI 304 с индикатором направления движения с дисплеем. Автоматическая разблокировка при отключении электропитания. |
| 001PST003 | Двусторонний электромеханический турникет из нержавеющей стали AISI 304 с отделочным покрытием scotch-brite, электронной платой, гидравлической доводкой, двухсторонним индикатором направления движения, с дисплеем со светодиодами повышенной светоотдачи и системой защиты от несанкционированного доступа. Автоматическая разблокировка при отключении электропитания. |
| 001PST004 | Двусторонний электромеханический турникет из нержавеющей стали AISI 304 с отделочным покрытием scotch-brite, электронной платой, гидравлической доводкой, двухсторонним индикатором направления движения с дисплеем со светодиодами повышенной светоотдачи, стержнями-барьерами с системой «антипаника» и автоматической разблокировкой при отключении электропитания. |
| Аксессуары для электромеханических триподов | |
| 001PSOPSC01 | Комплект стержней-барьеров «антипаника» с шарнирным соединением. |



Guardian

Турникеты максимальной безопасности



Идеальное решение для регулирования пешеходных проходов максимальной безопасности

- Турникет позволяет решить проблемы, связанные с безопасностью.
- Конструкция отличается прочностью и устойчивостью к внешним воздействиям.
- Идеальное решение для аэропортов, метро и стадионов.
- Прочный, стойкий и надёжный, способный гарантировать абсолютную безопасность.
- Окраска RAL 7035.
- Центральная ось изготовлена из нержавеющей стали AISI 304.

Габаритные размеры (мм)

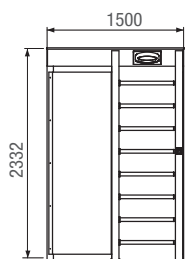

001PSGS3

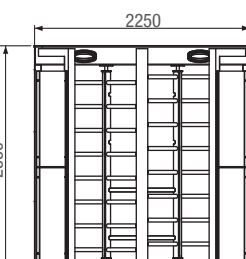
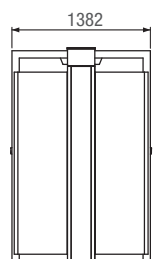

001PSGD3

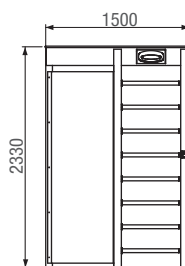
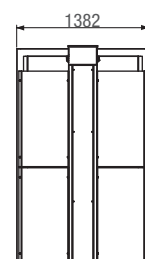

001PSGS4

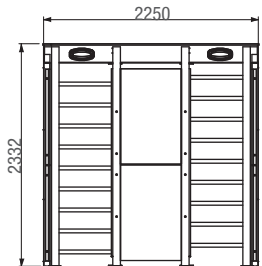
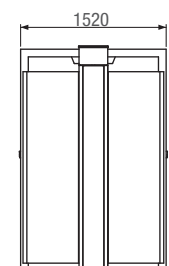

001PSGD4

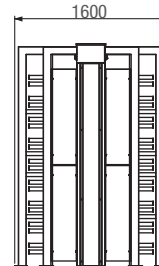

Технические характеристики

| Модель | PSGS3 - PSGS4 | PSGD3 - PSGD4 |
|---|---------------|---------------|
| Напряжение питания (В, 50/60 ГЦ) | ~230 В | ~230 В |
| Напряжение питания оборудования тумбы (В) | 24 В | 24 В |
| Потребляемый ток (А) | 2,5 | 5 |
| Масса (кг) | 400 | 650 |
| Диапазон рабочих температур (°С) | -20 ÷ +55 | -20 ÷ +55 |

● ~ 230 В

| Код | Описание |
|--|--|
| Электромеханические турникеты максимальной безопасности | |
| 001 PSGS3 | Двусторонний, электромеханический, одиночный, трехсекционный (120°), полноростовой турникет с электронной платой, гидравлической доводкой, указателем направления движения со светодиодами повышенной светоотдачи, многофункциональным дисплеем и дополнительным освещением. |
| 001 PSGD3 | Двусторонний, электромеханический, двойной, трехсекционный (120°), полноростовой турникет с электронной платой, гидравлической доводкой, указателем направления движения со светодиодами повышенной светоотдачи, многофункциональным дисплеем и дополнительным освещением. |
| 001 PSGS4 | Двусторонний, электромеханический, одиночный, четырехсекционный (90°), полноростовой турникет с электронной платой, гидравлической доводкой, указателем направления движения со светодиодами повышенной светоотдачи, многофункциональным дисплеем и дополнительным освещением. |
| 001 PSGD4 | Электромеханический двусторонний двойной полноростовой турникет, состоящий из 4 секторов по 90° каждый, в комплекте с электронной платой и гидравлической доводкой. Двухсторонний индикатор направления движения со светодиодами повышенной светоотдачи, многофункциональным дисплеем и дополнительным освещением. Конструкция из оцинкованной и окрашенной стали. |



Скорость движения, простота монтажа

- Элегантность, гармоничность, безшумность, скорость...
- У нового турникета-калитки Wing40 множество достоинств. Он идеально подходит для контроля доступа людей в престижные здания и учреждения, например: отели, банки, шоу-румы, бассейны, казино, спортивные и оздоровительные центры.
- Благодаря створке, прикрепленной внутри привода, турникет отличается простыми, плавными линиями.
- Светодиодное сигнальное кольцо встроено в привод и сигнализирует о движении створки и рабочем состоянии системы.
- Компактные размеры: блок управления, блок питания и электротормоз встроены в привод, диаметр которого составляет всего лишь 168 мм.
- Встроенный электротормоз блокирует створку, разрешая доступ только авторизованным пользователям.
- Привод с энкодером позволяет с легкостью управлять фазами замедления и обнаружением препятствий.
- Дисплей программирования и отображения функций легко доступен и прост в использовании.
- Управление турникетом осуществляется посредством магнитного или проксимити-считывателя, кнопок, фотоэлементов или радаров.
- Карта памяти для сохранения конфигурации и настроек пользователей.
- Конструкция из нержавеющей стали со створками из органического или закаленного стекла.
- Регулировка скорости движения створки непосредственно с помощью платы блока управления.



Габаритные размеры (мм)

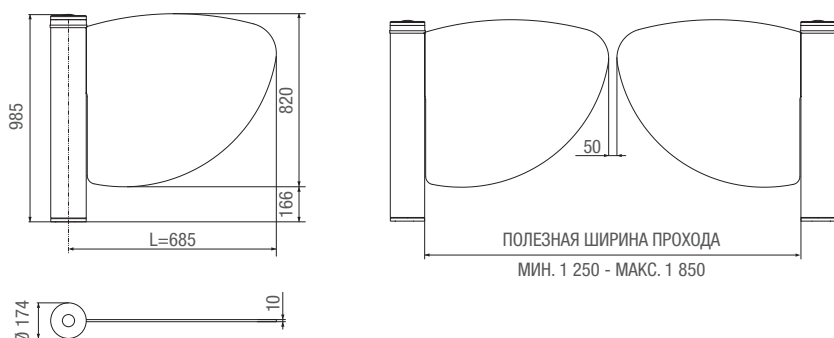

Ограничения по применению

| МОДЕЛЬ | PSWNG40 |
|----------------------------|---------|
| Макс. ширина створки (мм) | 900 |
| Макс. масса створки (кг) | 15 |
| Макс. открытие створки (°) | 90 |

● =24 В

Техническое описание

| Модель | PSWNG40 |
|----------------------------------|-----------|
| Класс защиты (IP) | 40 |
| Напряжение питания (В, 50/60 Гц) | ~230 |
| Напряжение питания двигателя (В) | =24 В |
| Время открытия 90° (с) | 1 |
| Мощность (Вт) | 120 |
| Диапазон рабочих температур (°C) | -20 ÷ +55 |

● =24 В

| Код | Описание |
|--|--|
| Автоматизированный турникет-калитка =24 В | |
| 001PSWNG40 | Автоматизированный двусторонний одиночный турникет-калитка с приводом =24 В и встроенной платой управления. Конструкция из нержавеющей стали AISI 304. |
| Аксессуары | |
| 001PSWL60 | Створка из органического стекла, L = 600 мм, толщина — 10 мм. |
| 001PSWL90 | Створка из органического стекла, L = 900 мм, толщина — 10 мм. |
| 001PSWL60C | Створка из закаленного стекла, L = 600 мм, толщина — 10 мм. |
| 001PSWL90C | Створка из закаленного стекла, L = 900 мм, толщина — 10 мм. |

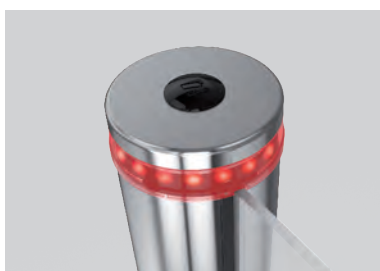

КРАСНОЕ СВЕТОДИОДНОЕ КОЛЬЦО

указывает на закрывание створки.



ЗЕЛЁНОЕ СВЕТОДИОДНОЕ КОЛЬЦО

указывает на открывание створки.



СИНЕЕ СВЕТОДИОДНОЕ КОЛЬЦО

предварительно сигнализирует о закрывании створки (время предварительного включения регулируется электронным путем).



ПЛАТА УПРАВЛЕНИЯ

оснащена дисплеем, встроена в привод и позволяет легко и быстро контролировать все функции автоматики.

Saloon40

Автоматизированный турникет-калитка



Быстрая система контроля доступа, безопасная, модульная и лёгкая в установке

- Saloon40 предназначен для контроля доступа людей на проходных крупных учреждений и общественных мест с интенсивным пешеходным потоком, в частности, торговых центрах, аэропортах, больницах и других служебных учреждениях.
- Светодиодное сигнальное кольцо встроено в привод и сигнализирует о движении створки и рабочем состоянии системы.
- Компактные размеры: блок управления, блок питания и электротормоз встроены в привод, диаметр которого составляет всего лишь 120 мм.
- Постоянный контроль за проходом обеспечивается за счет системы звукового оповещения, сообщающей о попытке несанкционированного доступа через турникет.
- Безопасность гарантирована благодаря несамоблокирующемуся приводу, который в случае аварийного отключения электропитания позволяет открыть турникет в любую из сторон вручную.
- Привод с энкодером позволяет с легкостью управлять фазами замедления и обнаружением препятствий.
- Дисплей программирования и отображения функций легко доступен и прост в использовании.
- Управление турникетом осуществляется посредством магнитного или проксимити-считывателя, кнопок, фотоэлементов или радаров.
- Карта памяти для сохранения конфигурации и настроек пользователей.
- Простота монтажа модульных переносных ограждений обусловлена применением соединений из пластика или нержавеющей стали.
- Регулировка скорости движения створки непосредственно с помощью платы блока управления.

Габаритные размеры (мм)

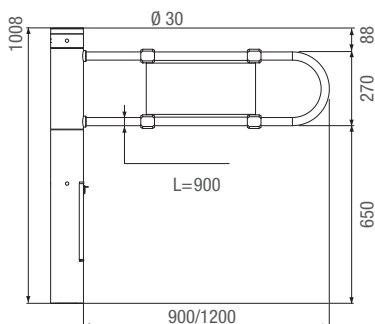

Ограничения по применению

| МОДЕЛЬ | PSSLN40 |
|------------------------------|---------|
| Макс. ширина створки (мм) | 1 200 |
| Макс. масса створки (кг) | 1.5 |
| Макс. открывание створки (°) | 90 |



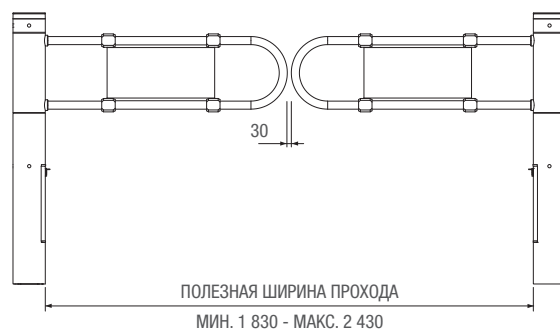



● =24 В



Техническое описание

| Модель | PSSLN40 |
|----------------------------------|-----------|
| Класс защиты (IP) | 40 |
| Напряжение питания (В, 50/60 Гц) | ~230 |
| Напряжение питания двигателя (В) | =24 В |
| Время открывания 90° (с) | 1 |
| Мощность (Вт) | 120 |
| Диапазон рабочих температур (°C) | -20 ÷ +55 |

● =24 В

| Код | Описание |
|--|--|
| Автоматизированный турникет-калитка =24 В | |
| 001PSSLN40  | Автоматизированный двусторонний одиночный турникет-калитка с приводом =24 В и встроенной платой управления. Конструкция из нержавеющей стали AISI 304. |
| Аксессуары | |
| 001PSSL90  | Створка алюминиевая, L = 900 мм. |
| 001PSSL120  | Створка алюминиевая, L = 1 200 мм. |
| 001PSSSLC  | Створка алюминиевая, изготовленная по индивидуальному заказу. (L = мин. 600 мм - макс. 1 200 мм). |
| 001PSSA01  | Радар активации, устанавливаемый поверх турникета. |
| 001PSSA03  | Набор из 2-х хромированных пластиковых муфтовых соединений в комплекте с винтами для крепления переносных ограждений. |
| 001PSSA04  | Набор из 2-х муфтовых соединений из нержавеющей стали AISI 304 в комплекте с винтами для крепления переносных ограждений. |

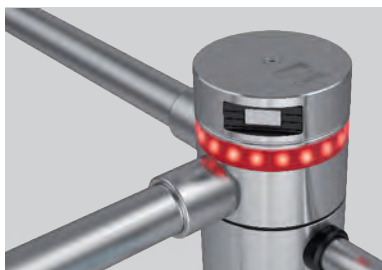

КРАСНОЕ СВЕТОДИОДНОЕ КОЛЬЦО

сигнализирует о закрывании створки.

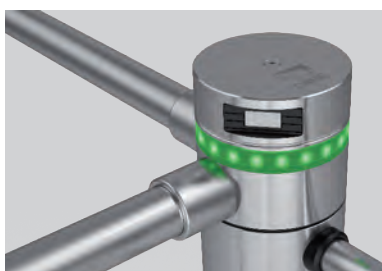

ЗЕЛЁНОЕ СВЕТОДИОДНОЕ КОЛЬЦО

сигнализирует об открывании створки.

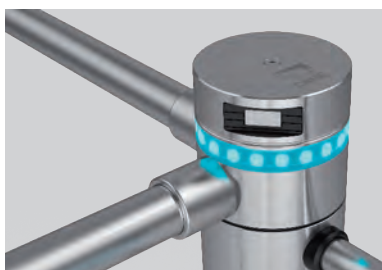

СИНЕЕ СВЕТОДИОДНОЕ КОЛЬЦО

предварительно сигнализирует о закрывании створки (время предварительного включения регулируется электронным путем).



ВСТРОЕННЫЙ РАДАР АКТИВАЦИИ

позволяет управлять открыванием створок турникета дистанционно.

Аксессуары

Ограждения



Полная гамма продукции для конфигурации системы

- Модульные ограждения Exitpass.
- Отличное дополнение к турникетам.

Габаритные размеры (мм)

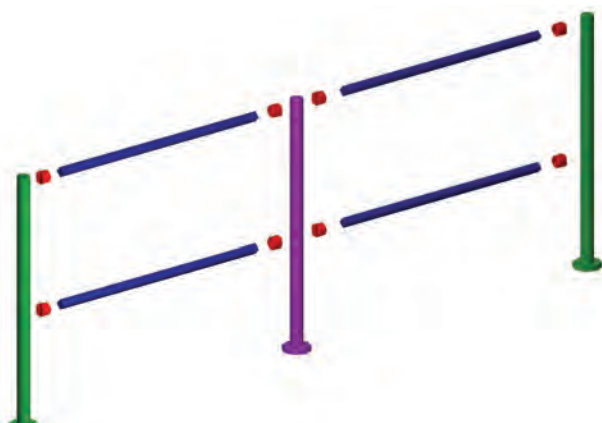
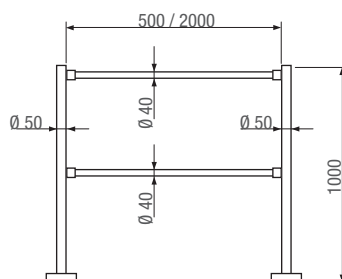

- 001PSTRM001 - 001PSTRM003 - 001PSTRM004
- 001PSTRV2F - 001PSTRVX2F
- 001PSTRV4F180 - 001PSTRVX4F180
- 001PSTRT050 - 001PSTRT100 - 001PSTRT150 - 001PSTRT200

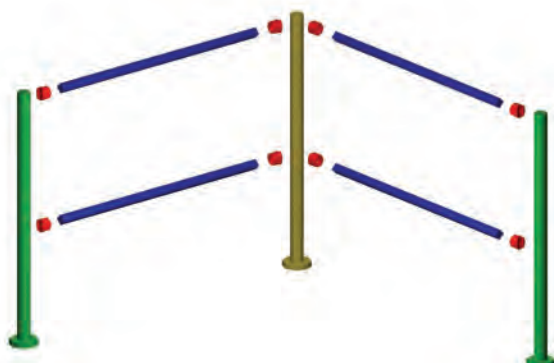

- 001PSTRM001 - 001PSTRM003
- 001PSTRV2F - 001PSTRVX2F
- 001PSTRV4F090 - 001PSTRVX4F090
- 001PSTRT50 - 001PSTRT100 - 001PSTRT150 - 001PSTRT200

| Код | Описание |
|--|--|
| Вертикальные элементы для сборных ограждений | |
| 001 PSTRV | Стойка из оцинкованной стали с крепежным фланцем и хромированной пластиковой накладкой. Без отверстий, H = 1000 мм. |
| 001 PSTRV2F | Стойка из оцинкованной стали с крепежным фланцем и хромированной пластиковой накладкой. С 2 отверстиями, H = 1000 мм. |
| 001 PSTRV4F90 | Стойка из оцинкованной стали с крепежным фланцем и хромированной пластиковой накладкой. С отверстиями 2 + 2 под углом 90°, H = 1000 мм. |
| 001 PSTRV4F180 | Стойка из оцинкованной стали с крепежным фланцем и хромированной пластиковой накладкой. С отверстиями 2 + 2 под углом 180°, H = 1000 мм. |
| 001 PSTRV6F | Стойка из оцинкованной стали с крепежным фланцем и хромированной пластиковой накладкой. С 6 отверстиями, H = 1000 мм. |
| 001 PSTRV8F | Стойка из оцинкованной стали с крепежным фланцем и хромированной пластиковой накладкой. С 8 отверстиями, H = 1000 мм. |
| 001 PSTRVX | Стойка с крепежным фланцем и накладкой из нержавеющей стали AISI 304. Без отверстий, H = 1000 мм. |
| 001 PSTRVX2F | Стойка с крепежным фланцем и накладкой из нержавеющей стали AISI 304. С 2 отверстиями, H = 1000 мм. |
| 001 PSTRVX4F90 | Стойка с крепежным фланцем и накладкой из нержавеющей стали AISI 304. С отверстиями 2 + 2 под углом 90°, H = 1000 мм. |
| 001 PSTRVX4F180 | Стойка с крепежным фланцем и накладкой из нержавеющей стали AISI 304. С отверстиями 2 + 2 под углом 180°, H = 1000 мм. |
| 001 PSTRVX6F | Стойка с крепежным фланцем и накладкой из нержавеющей стали AISI 304. С 6 отверстиями, H = 1000 мм. |
| 001 PSTRVX8F | Стойка с крепежным фланцем и накладкой из нержавеющей стали AISI 304. С 8 отверстиями, H = 1000 мм. |
| Горизонтальные элементы для сборных ограждений и соединения | |
| 001 PSTRT050 | Горизонтальная перекладина для ограждений из нержавеющей стали AISI 304 Ø 40 мм, толщиной 1 мм, длиной 500 мм. |
| 001 PSTRT100 | Горизонтальная перекладина для ограждений из нержавеющей стали AISI 304 Ø 40 мм, толщиной 1 мм, длиной 1000 мм. |
| 001 PSTRT150 | Горизонтальная перекладина для ограждений из нержавеющей стали AISI 304 Ø 40 мм, толщиной 1 мм, длиной 1500 мм. |
| 001 PSTRT200 | Горизонтальная перекладина для ограждений из нержавеющей стали AISI 304 Ø 40 мм, толщиной 1 мм, длиной 2000 мм. |
| 001 PSTRM001 | Соединительные муфты из хромированного пластика с крепежными деталями. |
| 001 PSTRM003 | Соединительные муфты из нержавеющей стали AISI 304 с крепежными деталями. |
| 001 PSTRM004 | Соединительные муфты для крепления к стене, изготовленные из нержавеющей стали AISI 304, с крепежными деталями. |



АВТОМАТИЧЕСКИЕ ДВЕРИ

| | |
|-----|------------------------|
| 174 | РЕКОМЕНДАЦИИ ПО ВЫБОРУ |
| 175 | ПРИМЕРЫ АВТОМАТИЗАЦИИ |
| 178 | FLY |
| 180 | SIPARIO |
| 184 | SIPARIO T |
| 190 | CORSA - RODEO |
| 194 | АКСЕССУАРЫ |
| 198 | S20 |
| 200 | S40 |
| 202 | MI |
| 204 | ПРИМЕЧАНИЯ |

Рекомендации по выбору

Раздвижные и распашные автоматические двери

В таблице кратко изложены серии и модели автоматики с минимальными ограничениями по применению, основанными только на массе створки.

| Серия Модель | | РАСПАШНЫЕ ДВЕРИ |
|--------------------------|--------|-----------------|
| Макс. масса створки (кг) | | |
| Fly | PB1100 | 250 |
| | PB2100 | 250 + 250 |

● =24 В, ИНТЕНСИВНОГО ИСПОЛЬЗОВАНИЯ

| Серия Модель | | РАЗДВИЖНЫЕ ДВЕРИ |
|--------------------------|-----------------------|-------------------|
| Макс. масса створки (кг) | | |
| Corsa | CORSA 1 | 75 |
| | CORSA 2 | 75 + 75 |
| Sipario | SIPARIO 1 | 100 |
| | SIPARIO 2 | 100 + 100 |
| Sipario T | SIPARIOT1D SIPARIOT1S | 100 + 100 |
| | SIPARIOT2 | 50 + 50 / 50 + 50 |
| Rodeo | RODEO 1 | 125 |
| | RODEO 2 | 125 + 125 |

● =24 В, ИНТЕНСИВНОГО ИСПОЛЬЗОВАНИЯ

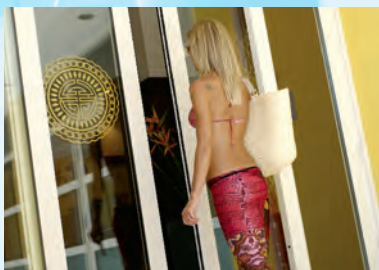

РАЗДВИЖНЫЕ ДВЕРИ

Компактная автоматика быстро открывает и закрывает двери. Она широко применяется в коммерческих структурах, офисах и жилых комплексах.



РАСПАШНЫЕ ДВЕРИ

Автоматика может быть установлена на любых распашных дверях, в том числе существующих.



ФУНКЦИЯ «АНТИПАНИКА»

Электромеханическая система позволяет распахнуть раздвижные створки в случае внештатной ситуации.



АКСЕССУАРЫ

Широкий ассортимент специальных устройств управления и безопасности: радаров, фотоэлементов, селекторов, устройств для работы в аварийном режиме.



ОСНОВНЫЕ КОМПОНЕНТЫ

- A** Автоматика (привод с платой блока управления)
- B** Рычаг передачи для открывания двери «ВОВНУТРЬ»
- C** Рычаг передачи для открывания двери «НАРУЖУ»
- D** Плата аварийного электропитания
- L** Блок управления
- A** Радар управления и безопасности
- B** Программатор режимов работы
- C** Датчик бесконтактного управления

ТИП И СЕЧЕНИЕ КАБЕЛЕЙ

| ДЛИНА КАБЕЛЯ (м) | < 10 | от 10 до 20 | от 20 до 30 |
|---|---------------------------|---------------------------|---------------------------|
| Напряжение электропитания ~230 В | 3G x 1,5 мм ² | 3G x 1,5 мм ² | 3G x 2,5 мм ² |
| Программатор режимов работы | 7 x 0,5 мм ² | 7 x 0,5 мм ² | 7 x 0,5 мм ² |
| Датчик бесконтактного управления ~/=12-24 | 4 x 1 мм ² | 4 x 1 мм ² | 4 x 1 мм ² |
| Устройства управления | *n° x 0,5 мм ² | *n° x 0,5 мм ² | *n° x 0,5 мм ² |

*n° = смотрите инструкции по установке изделия.

Внимание! Указанное сечение кабеля носит ориентировочный характер и зависит от мощности двигателя и длины кабеля.

ПРИМЕР АВТОМАТИЗАЦИИ ОДНОСТВОРЧАТОЙ РАЗДВИЖНОЙ ДВЕРИ



ОСНОВНЫЕ КОМПОНЕНТЫ

- A** Автоматика (привод с блоком управления)
- B** Фотоэлементы (передатчики)
- C** Фотоэлементы (приемники)
- D** Плата аварийного электропитания
- X** Устройство разблокировки
- A** Радар
- B** Программатор режимов работы
- C** Датчик бесконтактного управления

ТИП И СЕЧЕНИЕ КАБЕЛЕЙ

| ДЛИНА КАБЕЛЯ (м) | < 10 | от 10 до 20 | от 20 до 30 |
|---|---------------------------|---------------------------|---------------------------|
| Напряжение электропитания ~230 В | 3G x 1,5 мм ² | 3G x 1,5 мм ² | 3G x 2,5 мм ² |
| Программатор режимов работы | 7 x 0,5 мм ² | 7 x 0,5 мм ² | 7 x 0,5 мм ² |
| Датчик бесконтактного управления ~/=12-24 | 4 x 1 мм ² | 4 x 1 мм ² | 4 x 1 мм ² |
| Устройства управления | *п° x 0,5 мм ² | *п° x 0,5 мм ² | *п° x 0,5 мм ² |

*п° = смотрите инструкции по установке изделия.

Внимание! Указанное сечение кабеля носит ориентировочный характер и зависит от мощности двигателя и длины кабеля.



ОСНОВНЫЕ КОМПОНЕНТЫ

- A** Автоматика (привод с блоком управления)
- B** Фотоэлементы (передатчики)
- C** Фотоэлементы (приемники)
- D** Плата аварийного электропитания
- X** Устройство разблокировки
- A** Радар
- B** Программатор режимов работы
- C** Датчик бесконтактного управления

ТИП И СЕЧЕНИЕ КАБЕЛЕЙ

| ДЛИНА КАБЕЛЯ (м) | < 10 | от 10 до 20 | от 20 до 30 |
|---|---------------------------|--------------------------|---------------------------|
| Напряжение электропитания ~230 В | 3G x 1,5 мм ² | 3G x 1,5 мм ² | 3G x 2,5 мм ² |
| Программатор режимов работы | 7 x 0,5 мм ² | 7 x 0,5 мм ² | 7 x 0,5 мм ² |
| Датчик бесконтактного управления ~/=12-24 | 4 x 1 мм ² | 4 x 1 мм ² | 4 x 1 мм ² |
| Устройства управления | *п° x 0,5 мм ² | *п° x 0,5 ² | *п° x 0,5 мм ² |

*п° = смотрите инструкции по установке изделия.

Внимание! Указанное сечение кабеля носит ориентировочный характер и зависит от мощности двигателя и длины кабеля.



Идеальное решение для распашных дверей, в том числе существующих

- Безопасное и надежное решение для регулирования потоков посетителей.
- Идеальное решение для автоматизации распашных дверей в больницах, аэропортах, государственных учреждениях.
- Простой и быстрый монтаж.
- Низковольтное питание (=24 В) гарантирует максимальную безопасность системы.
- Регулировка скорости движения и замедления.
- Токовая система обнаружения препятствий.

Габаритные размеры (мм)

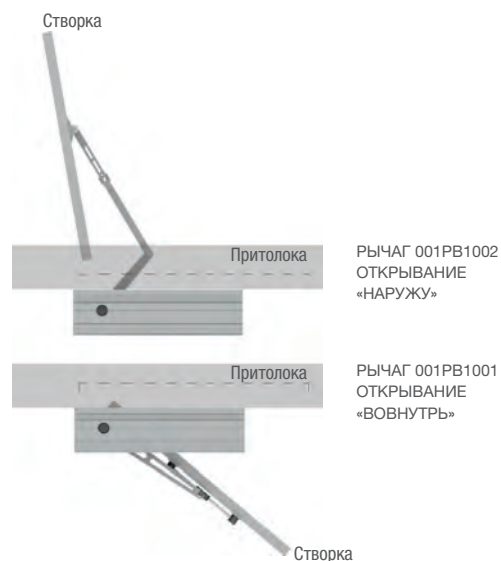
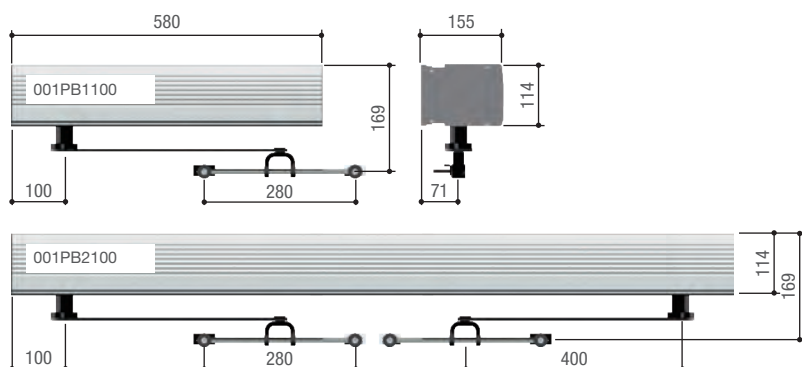



Ограничения в использовании

| МОДЕЛЬ | PB1100 | | |
|--------------------------|-----------|-----------|-----------|
| Макс. ширина створки (м) | 1,2 | 1 | 0,8 |
| Макс. масса створки (кг) | 150 | 200 | 250 |
| МОДЕЛЬ | PB2100 | | |
| Макс. ширина створки (м) | 1,2 + 1,2 | 1 + 1 | 0,8 + 0,8 |
| Макс. масса створки (кг) | 150 + 150 | 200 + 200 | 250 + 250 |

Технические характеристики

| МОДЕЛИ | PB1100 | PB2100 |
|---|----------------------------|----------------------------|
| Напряжение электропитания (В, 50/60 Гц) | ~230 | ~230 |
| Напряжение электропитания двигателя (В) | =24 | =24 |
| Потребляемый ток (А) | 0,6 | 1,2 |
| Мощность (Вт) | 138 | 276 |
| Время открывания на 90° (с) | 2 ÷ 5 | 2 ÷ 5 |
| Интенсивность использования (%) | ИНТЕНСИВНОГО ИСПОЛЬЗОВАНИЯ | ИНТЕНСИВНОГО ИСПОЛЬЗОВАНИЯ |
| Крутящий момент (Нм) | 40 | 40 |
| Диапазон рабочих температур (°С) | -20 ÷ +55 | -20 ÷ +55 |

| Код | Описание |
|--|--|
| Автоматика, укомплектованная приводом =24 В | |
| 001 PB1100  | Автоматика для одностворчатой распашной двери. |
| 001 PB2100  | Автоматика для двустворчатой распашной двери (без несущего профиля и крышки). |
| Аксессуары для: 001PB2100 | |
| 001 PF2100 | Несущий профиль и крышка 2.4 м. |
| Аксессуары | |
| 001 PB1001 | Скользящий рычаг передачи для открывания двери «вовнутрь». |
| 001 PB1002 | Шарнирный рычаг передачи для открывания двери «наружу». |
| 001 MA7034 | Плата аварийного питания с 2-я аккумуляторами 12 В - 0,8 Ач. |
| 001 MA7041 | Программатор функций и режимов работы. |
| 001 MA7041F | Программатор функций и режимов работы с системой «антипаника», активированной для всех функций, кроме функции «Двери закрыть». |





Инновационное решение для раздвижных дверей

- Идеальное решение для раздвижных дверей в больницах, аэропортах, государственных учреждениях.
- Простой и удобный монтаж.
- Низковольтное питание (=24 В) гарантирует максимальную безопасность системы.
- Регулировка скорости движения и замедления.
- Энкодер с функцией обнаружения препятствий.
- USB-порт, интегрированный в программатор режимов работы, для загрузки и передачи конфигурации от одной двери к другой.
- Беспроводной программатор функций и режимов работы для дистанционного управления.
- Плата для управления функциями по времени с помощью таймера.
- Специальное подключение для проксимитив-считывателя TSP00 и цифровых клавиатур моделей: S5000, S6000 и S7000 (макс. 25 пользователей).
- Возможность радиуправления.

Габаритные размеры (мм)

1 РАЗДВИЖНАЯ СТВОРКА

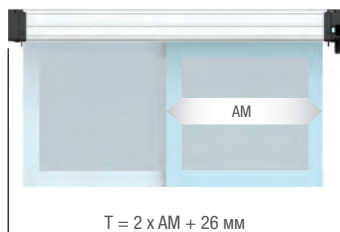

2 РАЗДВИЖНЫЕ СТВОРКИ

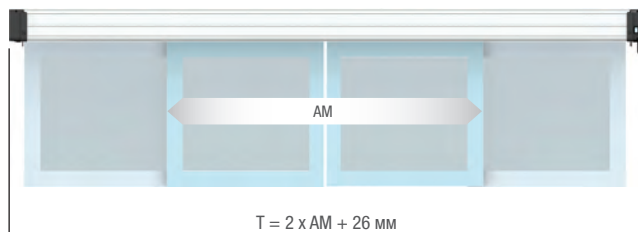

T = ОБЩАЯ ДЛИНА НЕСУЩЕГО ПРОФИЛЯ
AM = ОБЩАЯ ШИРИНА ПОДВИЖНОЙ(ЫХ) СТВОРКИ(ОК)

Программаторы режимов работы

| МОДЕЛИ | Программирование работы дверей (скорость, настройки времени, фотозлементы, аксессуары (за исключением управления пользователями)) | Управление пользователями (добавление и удаление) | Обновление прошивки автоматических дверей SIPARIO посредством USB-порта | Выбор режимов работы |
|-----------|---|---|---|----------------------|
| 001SIPA03 | ● | ● | ● | ● |
| 001SIPA04 | ● | | | ● |
| 001SIPA28 | | | | ● |
| 001SIPA29 | | | | ● |

Технические характеристики

| МОДЕЛИ | SIPARIO1 | SIPARIO2 |
|---|----------------------------|----------------------------|
| Напряжение электропитания (В, 50/60 Гц) | ~120 - 230 | ~120 - 230 |
| Напряжение электропитания двигателя (В) | =24 | =24 |
| Потребляемый ток (А) | 5,3 | 5,3 |
| Мощность (Вт) (привода / электрозамка) | 220 / 15 | 220 / 15 |
| Макс. скорость движения (см/с) | 80 | 80 |
| Интенсивность использования (%) | ИНТЕНСИВНОГО ИСПОЛЬЗОВАНИЯ | ИНТЕНСИВНОГО ИСПОЛЬЗОВАНИЯ |
| Тяговое усилие (кг) | 5 | 5 |
| Диапазон рабочих температур (°C) | -20 ÷ +55 | -20 ÷ +55 |

● =24 В

| Код | Описание |
|--|--|
| Комплекты для монтажа раздвижных дверей серии SIPARIO | |
| 001 MSIPARIO  | Комплект системы для раздвижных дверей с 1 + 1 створками массой до 100 кг каждая. |
| 001 SIPA16 | Ролики, 2 шт. Макс. масса на пару — 100 кг. |
| 001 SIPA17 | Ремень HTD5 для автоматических дверей (в упаковке 30 м). |
| Комплектующие: профили и крышка | |
| 001 SIPP | Профиль монтажный из анодированного алюминия для крепления автоматики к стене. |
| 001 SIPT | Профиль несущий из анодированного алюминия серебристого цвета. |
| 001 SIPC | Крышка несущего профиля из анодированного алюминия серебристого цвета. |
| 001 SIPTL | Комплект боковых крышек из алюминия, покрашенного в черный цвет. |
| | Пылезащитный профиль (в упаковке 30 м). |
| 001 SIPA19 | Уплотнение для несущего профиля (в упаковке 30 м). |
| Дополнительные аксессуары | |
| 001 SIPA01 | Плата аварийного питания в комплекте с кронштейном для подключения 2-х аккумуляторов, 12 В - 1,2 Ач. |
| 001 SIPA02 | Электромеханический замок с тросом и рычагом разблокировки. |
| 001 SIPA03 | Программатор режимов работы для программирования и выбора режимов работы. |
| 001 SIPA04 | Программатор-трансивер для программирования и выбора режимов работы. |
| 001 SIPA06 | Плата для управления функциями по времени (с SIPA03 или SIPA04). |
| 001 SIPA07 | Дополнительное устройство разблокировки с тросом длиной 5 м. |
| 001 SIPA28 | Проводное кнопочное устройство выбора режимов работы, оснащенное световой и звуковой сигнализацией, защищенное паролем. |
| 001 SIPA29 | Беспроводное кнопочное устройство выбора режимов работы, оснащенное световой и звуковой сигнализацией, защищенное паролем. |
| Комплектующие для: 001SIPA04 и 001SIPA29 | |
| 001 SIPA05 | Радиоприемник с антенной. |
| Аксессуары для: 001SIPA04 | |
| 001 SIPA14 | Настенный держатель. |



SIPARIO: РАЗМЕРЫ НЕСУЩЕГО ПРОФИЛЯ И КРЫШЕК

Габаритные размеры (мм)

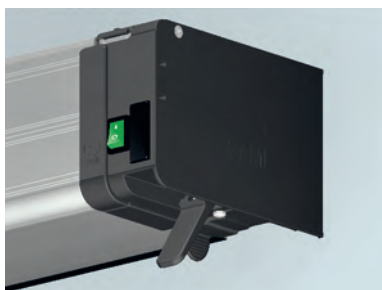
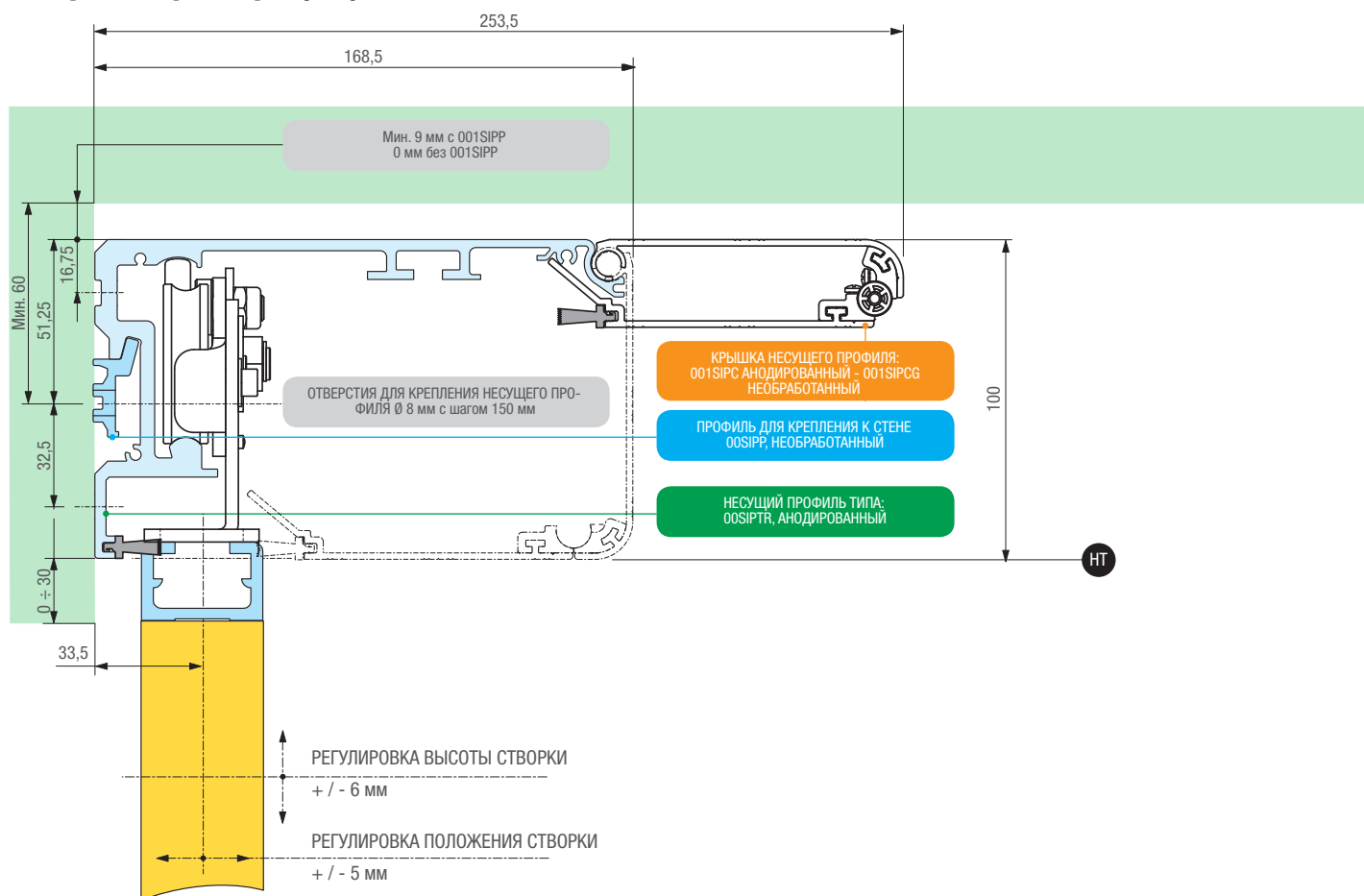

РУЧКА РАЗБЛОКИРОВКИ — ВСЕГДА ПОД РУКОЙ!

Автоматическая система разблокировки встроена в несущий профиль, что значительно упрощает монтаж и разблокировку дверей в чрезвычайных ситуациях. Кроме того, при наличии одного входа можно подключить еще один механизм разблокировки снаружи двери.

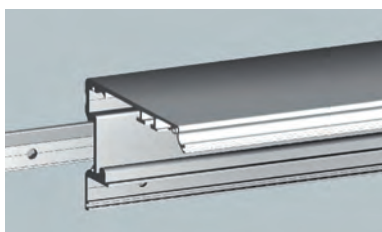

УПРОЩЕННОЕ КРЕПЛЕНИЕ АВТОМАТИКИ БЛАГОДАРЯ ПРИМЕНЕНИЮ МОНТАЖНОГО ПРОФИЛЯ

Установите монтажный профиль на нужной высоте.
Выровняйте профиль по горизонтали и прикрепите его к притолоке.
Установите несущий профиль и прикрепите его к притолоке.
Завершите монтаж, установив центральную и боковые крышки.

Окантованные створки с профилями серии S40 (мм)

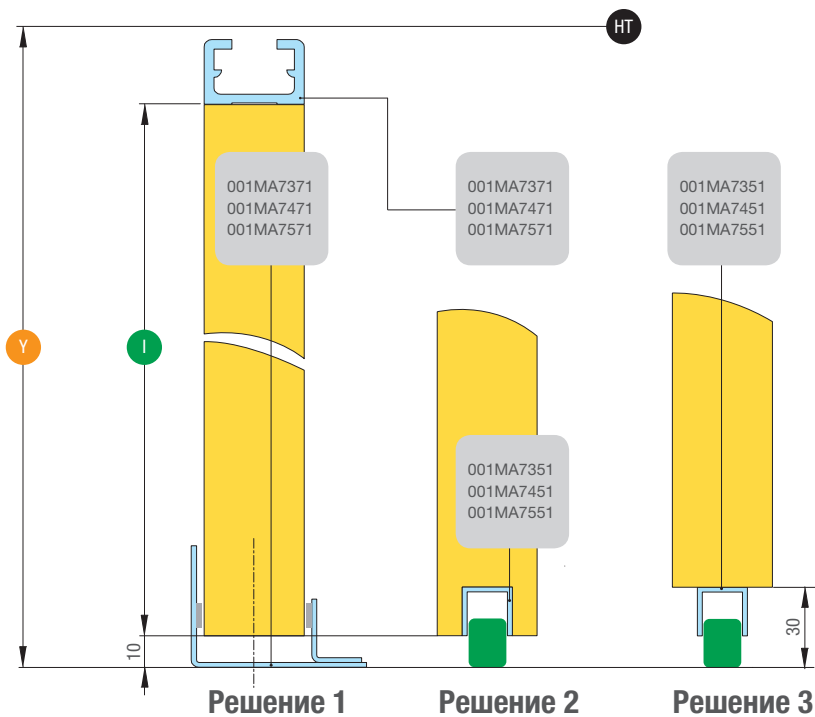

Решение 1

$$I = Y - 31 \text{ мм}$$

Решение 2

$$I = Y - 31 \text{ мм}$$

Решение 3

$$I = Y - 51 \text{ мм}$$

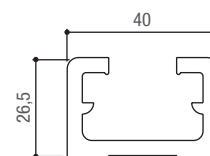

001MAM613

В комплектах:
001MA7371
001MA7471
001MA7571

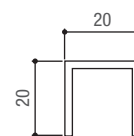

001MAM699

В комплектах:
001MA7351
001MA7451
001MA7551

Стеклянные створки с профилями серии S20 (мм)

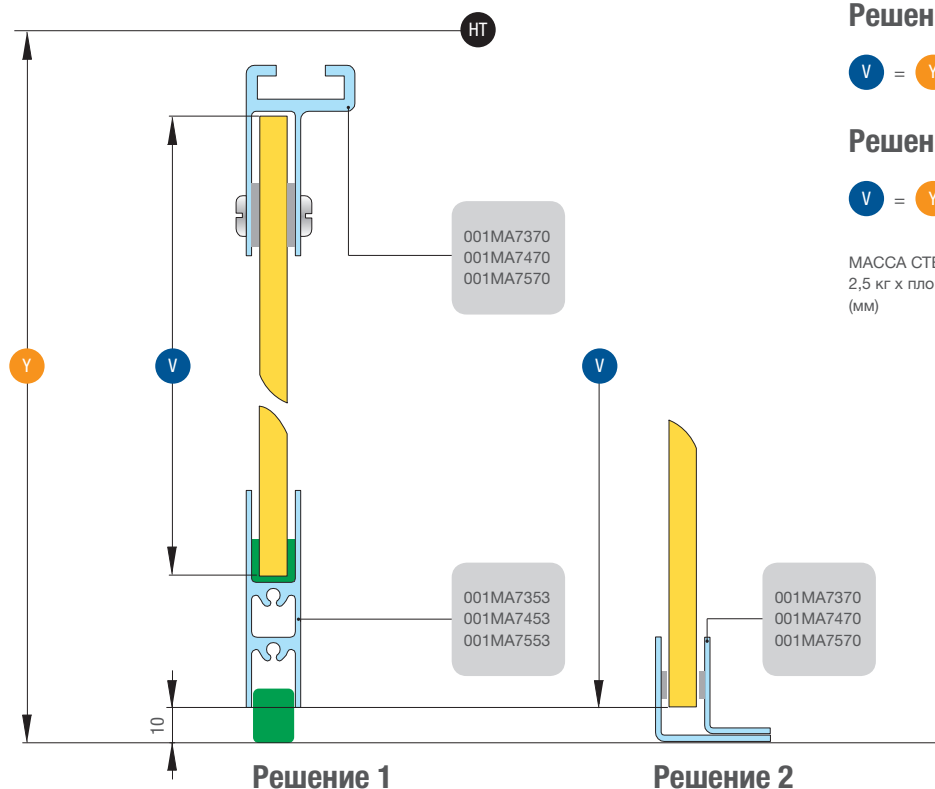

Решение 1

$$V = Y - 73 \text{ мм}$$

Решение 2

$$V = Y - 25 \text{ мм}$$

МАССА СТЕКЛА
2,5 кг x площадь (м²), толщина
(мм)

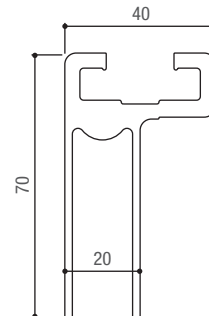

119PM611

В комплектах:
001MA7370
001MA7470
001MA7570

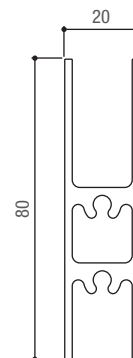

001MAM612

В комплектах:
001MA7353
001MA7453
001MA7553

Y = Высота крепления несущего профиля

V = Высота стекла с профилями S20

I = Высота окантованной створки с профилями S40

HT = Высота крепления НЕСУЩЕГО ПРОФИЛЯ

Инновационное решение для раздвижных дверей

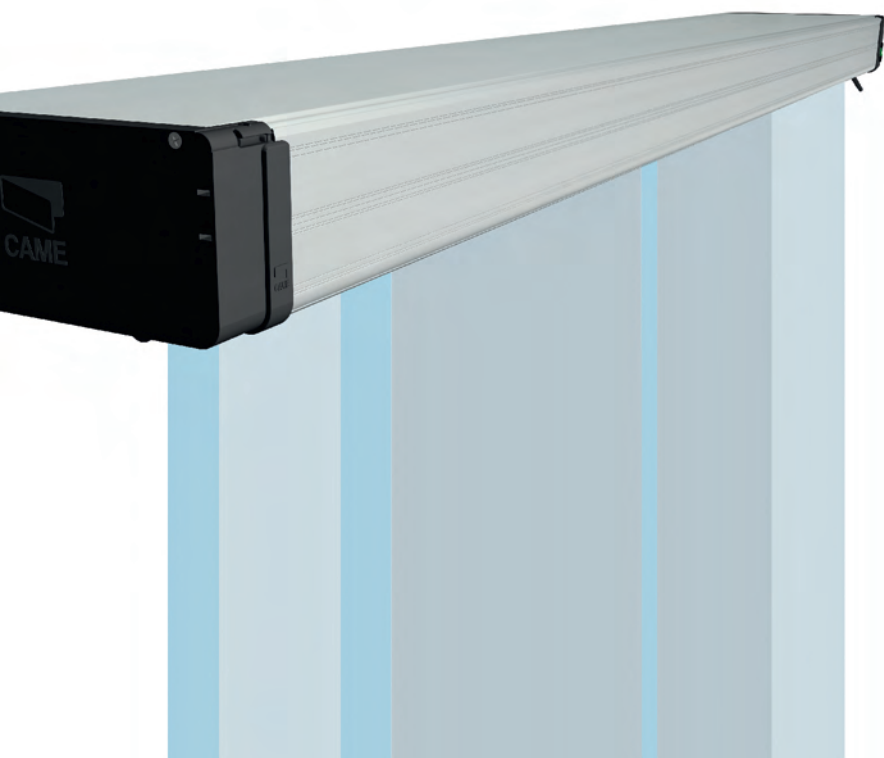

- Простой и удобный монтаж.
- Широкий проход при малом загромождении.
- Компактные размеры установочного профиля.
- Идеальное решение для раздвижных дверей в больницах, аэропортах, государственных учреждениях.
- Низковольтное питание (=24 В) гарантирует максимальную безопасность системы.
- Регулировка скорости движения и замедления.
- Энкодер с функцией обнаружения препятствий.
- USB-порт, интегрированный в программатор режимов работы, для загрузки и передачи конфигурации от одной двери к другой.
- Беспроводной программатор функций и режимов работы для дистанционного управления.
- Плата для управления функциями по времени с помощью таймера.
- Специальное подключение для проксимитив-считывателя TSP00 и цифровых клавиатур моделей: S5000 - S6000 - S7000 (макс. 25 пользователей).
- Возможность радиоуправления.

Габаритные размеры (мм)

УСТАНОВКА С 3 ЗАХОДАМИ (S)

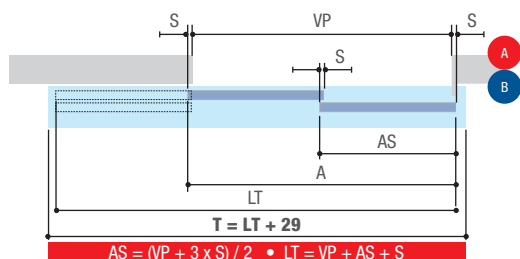

4 ПОДВИЖНЫЕ СТВОРКИ

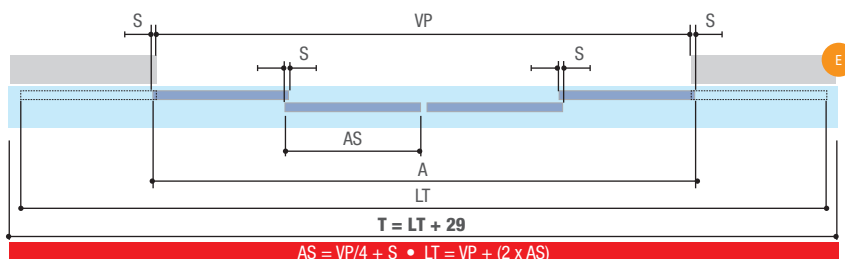

УСТАНОВКА С 2 ЗАХОДАМИ (S)

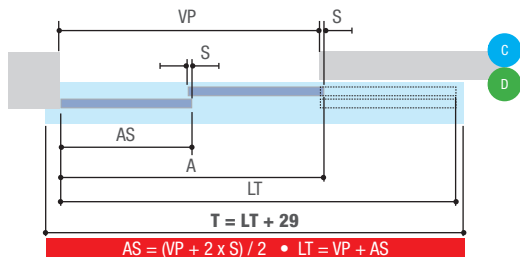

- A** **B** ПРАВАЯ ИЛИ ЛЕВАЯ РАЗДВИЖНАЯ ТЕЛЕСКОПИЧЕСКАЯ ДВЕРЬ С 3 ЗАХОДАМИ (S)
- C** **D** ПРАВАЯ ИЛИ ЛЕВАЯ РАЗДВИЖНАЯ ТЕЛЕСКОПИЧЕСКАЯ ДВЕРЬ С 2 ЗАХОДАМИ (S)
- E** ЧЕТЫРЕХСТВОРЧАТЫЕ РАЗДВИЖНЫЕ ТЕЛЕСКОПИЧЕСКИЕ ДВЕРИ

VP = ОБЩАЯ ШИРИНА ПРОЕМА

A = ОБЩАЯ ШИРИНА ПОДВИЖНЫХ СТВОРОК

AS = ШИРИНА ОДНОЙ ПОДВИЖНОЙ СТВОРКИ

LT = ОБЩАЯ УСТАНОВОЧНАЯ ШИРИНА ПРИ ОТКРЫТЫХ ПОДВИЖНЫХ СТВОРКАХ

S = ЗАХОД СТВОРОК ДРУГ НА ДРУГА







T = ОБЩАЯ ДЛИНА АВТОМАТИЧЕСКОЙ СИСТЕМЫ

Ограничения в использовании

| МОДЕЛИ | SIPARIOT1D • SIPARIOT1S | SIPARIOT2 |
|--|---------------------------|---|
| Мин./макс. ширина створки (мм) | 520 + 520 / 2 000 + 2 000 | (460 + 460) + (460 + 460) / (1500 + 1500) + (1500 + 1500) |
| Мин./Макс. длина несущего профиля T (мм) | 1 550 / 6 729 | 2 710 / 6 729 |
| Макс. масса створки (кг) | 100 + 100 | (50 + 50) + (50+50) |
| Мин. наложение между створками (мм) | 20 | 20 |

Артикул Описание

Автоматика, укомплектованная приводом =24 В

| | |
|--|---|
| 001 SIPARIOT1D   | Комплект автоматики для правой телескопической раздвижной двери (1+1 створки). |
| 001 SIPARIOT1S   | Комплект автоматики для левой телескопической раздвижной двери (1+1 створки). |
| 001 SIPARIOT2   | Комплект автоматики для двойной телескопической раздвижной двери (2+2 створки). |



Комплектующие: профили и крышка

| | |
|------------------|---|
| 001 SIPP | Профиль из анодированного алюминия для крепления автоматики к стене. |
| 001 SIPTF | Передний профиль из анодированного алюминия, серебристый. |
| 001 SIPTP | Задний профиль из анодированного алюминия, серебристый. |
| 001 SIPC | Крышка из анодированного алюминия серебристого цвета с противопылевой щеткой. |
| 001 SIPCG | Крышка из необработанного алюминия с противопылевой щеткой. |



Индивидуальная отделка поверхности

| | |
|-------------------|---------------------------|
| 119 COLOR2 | Дополнительная обработка. |
|-------------------|---------------------------|

ПРИМЕЧАНИЯ:

покраска в цвет 119COLOR2 выполняется только для: 001SIPCG (только покраска).

Покраска изделий производится по заказу клиента. Поставка готовых изделий осуществляется не менее чем через 30 рабочих дней с момента поступления заказа.

Изделие может быть окрашено в любой другой цвет палитры RAL.

Технические характеристики

| МОДЕЛИ | SIPARIOT1D • SIPARIOT1S | SIPARIOT2 |
|---|----------------------------|----------------------------|
| Напряжение электропитания (В, 50/60 Гц) | ~120/230 | ~120/230 |
| Электропитание двигателя (В) | =24 | =24 |
| Потребляемый ток (А) | 5,3 | 5,3 |
| Мощность (Вт) (привода / электрозамка) | 220 / 15 | 220 / 15 |
| Макс. скорость движения (см/с) | 80 | 80 |
| Интенсивность использования (%) | ИНТЕНСИВНОГО ИСПОЛЬЗОВАНИЯ | ИНТЕНСИВНОГО ИСПОЛЬЗОВАНИЯ |
| Тяговое усилие (кг) | 5 | 5 |
| Диапазон рабочих температур (°C) | -20 - +55 | -20 - +55 |

● =24 В

Программаторы функций и режимов работы

| МОДЕЛИ | Программирование работы дверей (скорость, настройки времени, фотозлементы, аксессуары за исключением управления пользователями) | Управление пользователями (добавление и удаление) | Обновление прошивки автоматических дверей SIPARIO посредством USB-порта | Программирование режимов работы |
|-----------|---|---|---|---------------------------------|
| 001SIPA03 | ● | ● | ● | ● |
| 001SIPA04 | ● | | | ● |
| 001SIPA28 | | | | ● |
| 001SIPA29 | | | | ● |

АССОРТИМЕНТ

Артикул Описание

Дополнительные аксессуары

| | |
|-------------------|--|
| 001 SIPA01 | Плата аварийного питания в комплекте с кронштейном для подключения и зарядки 2 аккумуляторов, 12 В - 1,2 Ач. |
| 001 SIPA02 | Электромеханический замок с тросом и рычагом разблокировки. |
| 001 SIPA03 | Программатор режимов работы для программирования двери и выбора режимов работы. |
| 001 SIPA04 | Программатор-трансивер для программирования и выбора режимов работы. |
| 001 SIPA06 | Плата для управления функциями по времени (с SIPA03 или SIPA04). |
| 001 SIPA07 | Дополнительное устройство разблокировки с тросом с тросом длиной 5 м. |
| 001 SIPA28 | Проводное кнопочное устройство выбора режимов работы, оснащенное световой и звуковой сигнализацией, защищенное паролем. |
| 001 SIPA29 | Беспроводное кнопочное устройство выбора режимов работы, оснащенное световой и звуковой сигнализацией, защищенное паролем. |

Комплектующие для: 001SIPA04 и 001SIPA29

| | |
|-------------------|---------------------------|
| 001 SIPA05 | Радиоприемник с антенной. |
|-------------------|---------------------------|

Аксессуары для: 001SIPA04

| | |
|-------------------|----------------------|
| 001 SIPA14 | Настенный держатель. |
|-------------------|----------------------|





SIPARIO T: РАЗМЕРЫ НЕСУЩЕГО ПРОФИЛЯ И КРЫШЕК

Габаритные размеры (мм)

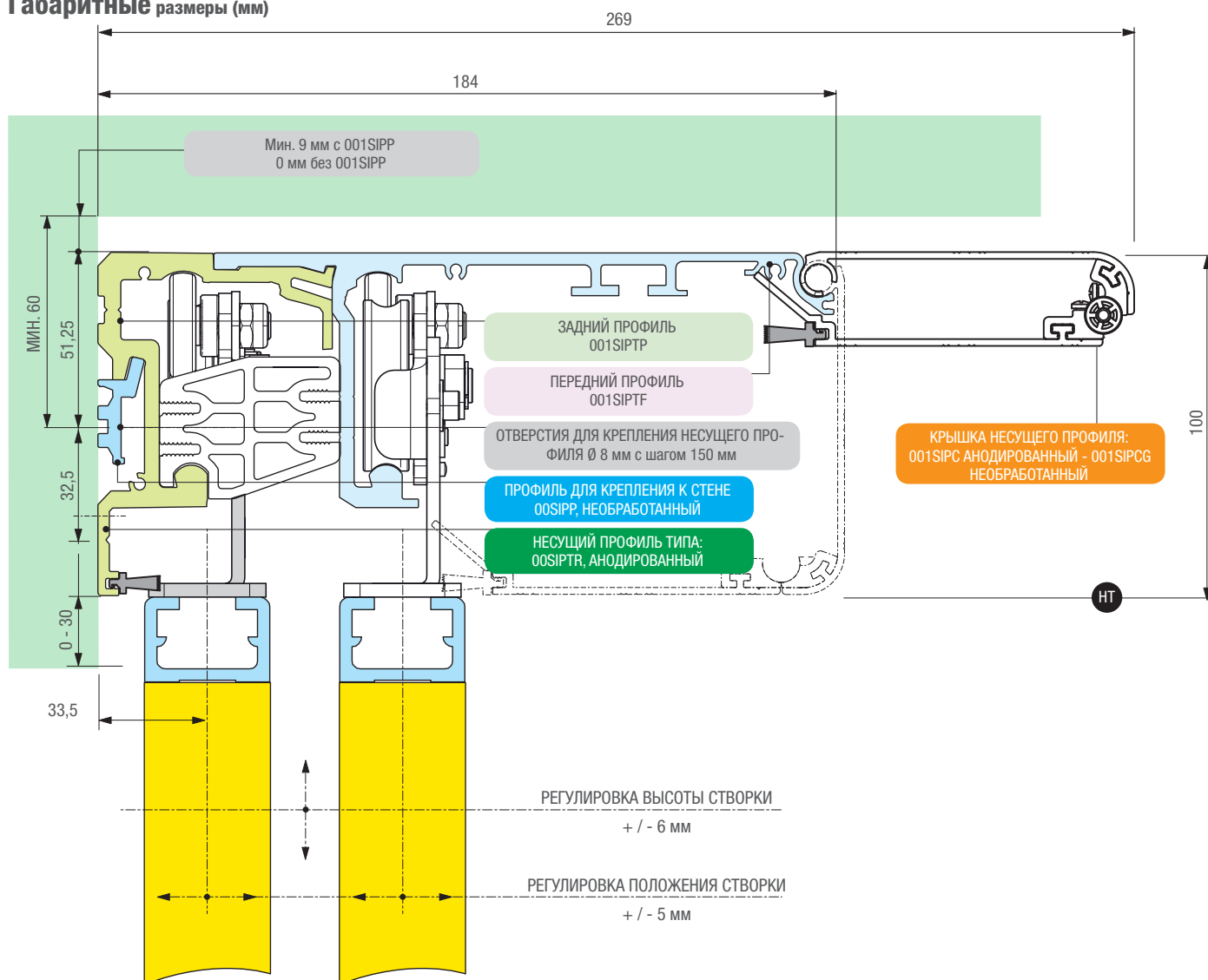

РУЧКА РАЗБЛОКИРОВКИ — ВСЕГДА ПОД РУКОЙ!

Автоматическая система разблокировки встроена в несущий профиль, что значительно упрощает монтаж и разблокировку дверей в чрезвычайных ситуациях. Кроме того, при наличии одного входа можно подключить еще один механизм разблокировки снаружи двери.

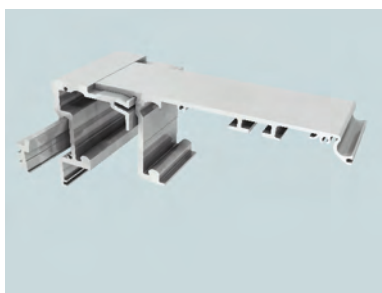

УПРОЩЕННОЕ КРЕПЛЕНИЕ БЛАГОДАРЯ ПРИМЕНЕНИЮ СПЕЦИАЛЬНОГО МОНТАЖНОГО ПРОФИЛЯ

Установите монтажный профиль на нужной высоте.
Выровняйте профиль по горизонтали и прикрепите его к опоре.
Установите несущий профиль и прикрепите его к опоре.
Завершите монтаж, установив центральную и боковые крышки.

Окантованные створки

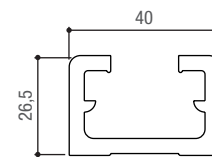
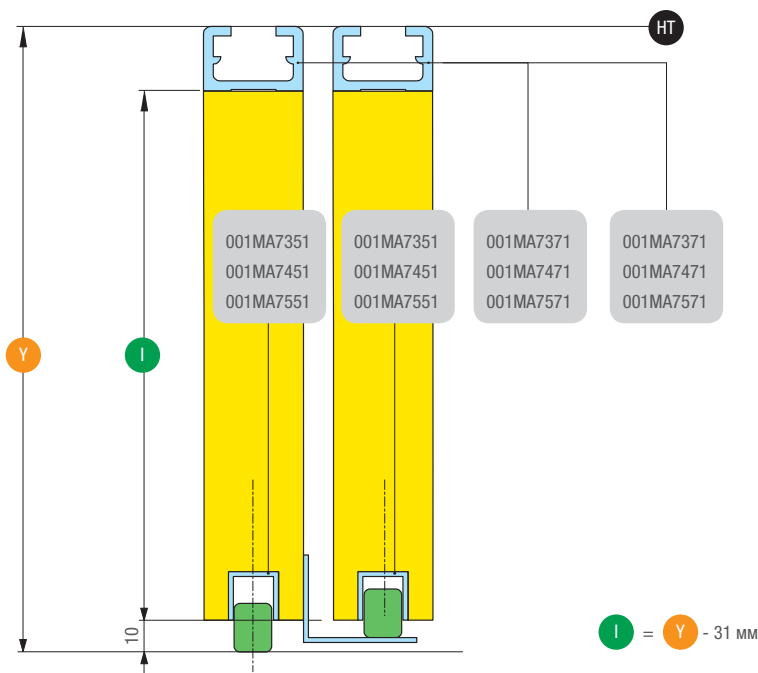

В комплектах:
001MA7371
001MA7471
001MA7571

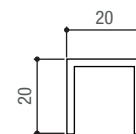

В комплектах:
001MA7351
001MA7451
001MA7551

Стеклянные створки

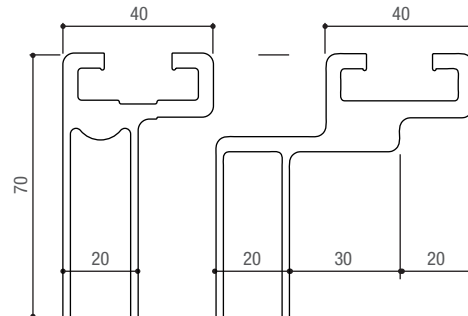
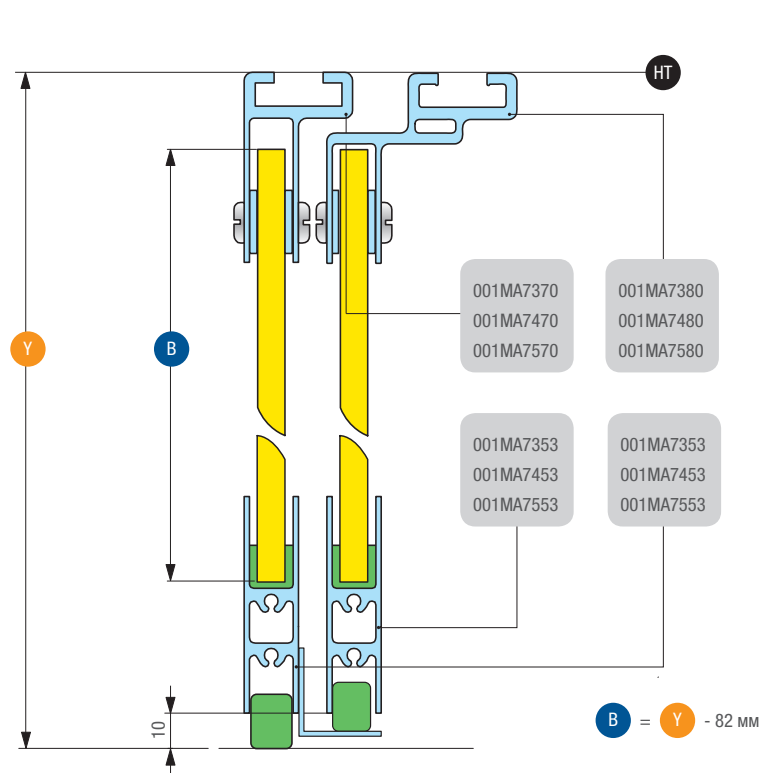

В комплектах:
001MA7370
001MA7470
001MA7570

В комплектах:
001MA7380
001MA7480
001MA7580

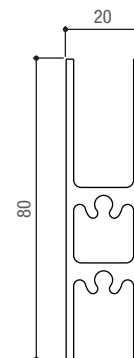

В комплектах:
001MA7353
001MA7453
001MA7553

Y = Высота крепления несущего профиля

B = Высота стекла

I = Высота окантованной створки

HT = Высота крепления **НЕСУЩЕГО ПРОФИЛЯ**

Corsa - Rodeo

Створка массой до 125 кг



Идеальное решение для раздвижных дверей

- Идеальное решение для автоматизации раздвижных дверей в больницах, аэропортах, государственных учреждениях.
- Простой и быстрый монтаж.
- Безопасное и надежное решение для регулирования потоков посетителей.
- Низковольтное питание (=24 В) гарантирует максимальную безопасность системы.
- Регулировка скорости движения и замедления.
- Токовая система обнаружения препятствий.



Габаритные размеры (мм)

1 ПОДВИЖНАЯ СТВОРКА

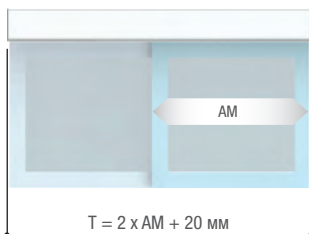

2 ПОДВИЖНЫЕ СТВОРКИ

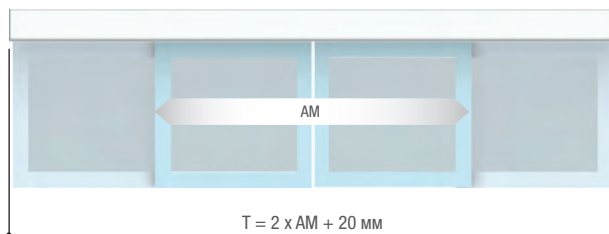

T = ОБЩАЯ ДЛИНА НЕСУЩЕГО ПРОФИЛЯ
AM = ОБЩАЯ ШИРИНА ПОДВИЖНОЙ(ЫХ) СТВОРКИ(ОК)

Технические характеристики

| МОДЕЛИ | CORSA1 | CORSA2 | RODEO1 | RODEO2 |
|---|----------------------------|----------------------------|----------------------------|----------------------------|
| Напряжение электропитания (В, 50/60 Гц) | ~230 | ~230 | ~230 | ~230 |
| Напряжение электропитания двигателя (В) | =24 | =24 | =24 | =24 |
| Потребляемый ток (А) | 0,6 | 0,6 | 0,6 | 0,6 |
| Мощность (Вт) | 70 | 70 | 90 | 90 |
| Макс. скорость движения (см/с) | 57 | 102 | 45 | 80 |
| Интенсивность использования (%) | ИНТЕНСИВНОГО ИСПОЛЬЗОВАНИЯ | ИНТЕНСИВНОГО ИСПОЛЬЗОВАНИЯ | ИНТЕНСИВНОГО ИСПОЛЬЗОВАНИЯ | ИНТЕНСИВНОГО ИСПОЛЬЗОВАНИЯ |
| Тяговое усилие (кг) | 5 | 5 | 8 | 8 |
| Диапазон рабочих температур (°C) | -20 ÷ +55 | -20 ÷ +55 | -20 ÷ +55 | -20 ÷ +55 |

● =24 В

| Код | Описание |
|--|---|
| Комплекты системы для монтажа раздвижных дверей серий CORSA и RODEO | |
| 001 MCORSA | Комплект системы для раздвижных дверей с 1 + 1 створками массой до 75 кг каждая. |
| 001 MRODEO | Комплект системы для раздвижных дверей с 1 + 1 створками массой до 125 кг каждая. |
| 001 P4770 | Ролики для дверей серии Corsa, 2 шт. Макс. масса на пару — 75 кг. |
| 001 P4771 | Ролики для дверей серии Rodeo, 2 шт. Макс. масса на пару — 125 кг. |
| Комплектующие: профили и крышка | |
| 001 PLCD | Профиль несущий из необработанного алюминия с направляющей. |
| 001 LC00 | Крышка несущего профиля из анодированного алюминия серебристого цвета. |
| 001 LTC | Комплект боковых крышек из анодированного алюминия серебристого цвета. |
| 001 MA965SET | Уплотнение для несущего профиля (в упаковке 50 м). |
| 001 MCI30 | Ремень зубчатый (в бухте 30м). |
| Аксессуары | |
| 001 MA7012 | Электромеханический замок с тросом и рычагом разблокировки. |
| 001 MA7036 | Плата аварийного питания в комплекте с кронштейном для подключения 2-х аккумуляторов 12в-1,2 Ач. |
| 001 MA7041 | Программатор функций и режимов работы. |
| 001 MA7041F | Программатор функций и режимов работы системой «антипаника,» активированной для всех функций «Двери закрыты». |
| 001 MP650SET | Плоский кабель 6x0,5 мм ² (в упаковке 50м). |



CORSA И RODEO: РАЗМЕРЫ НЕСУЩЕГО ПРОФИЛЯ И КРЫШЕК

Габаритные размеры (мм)

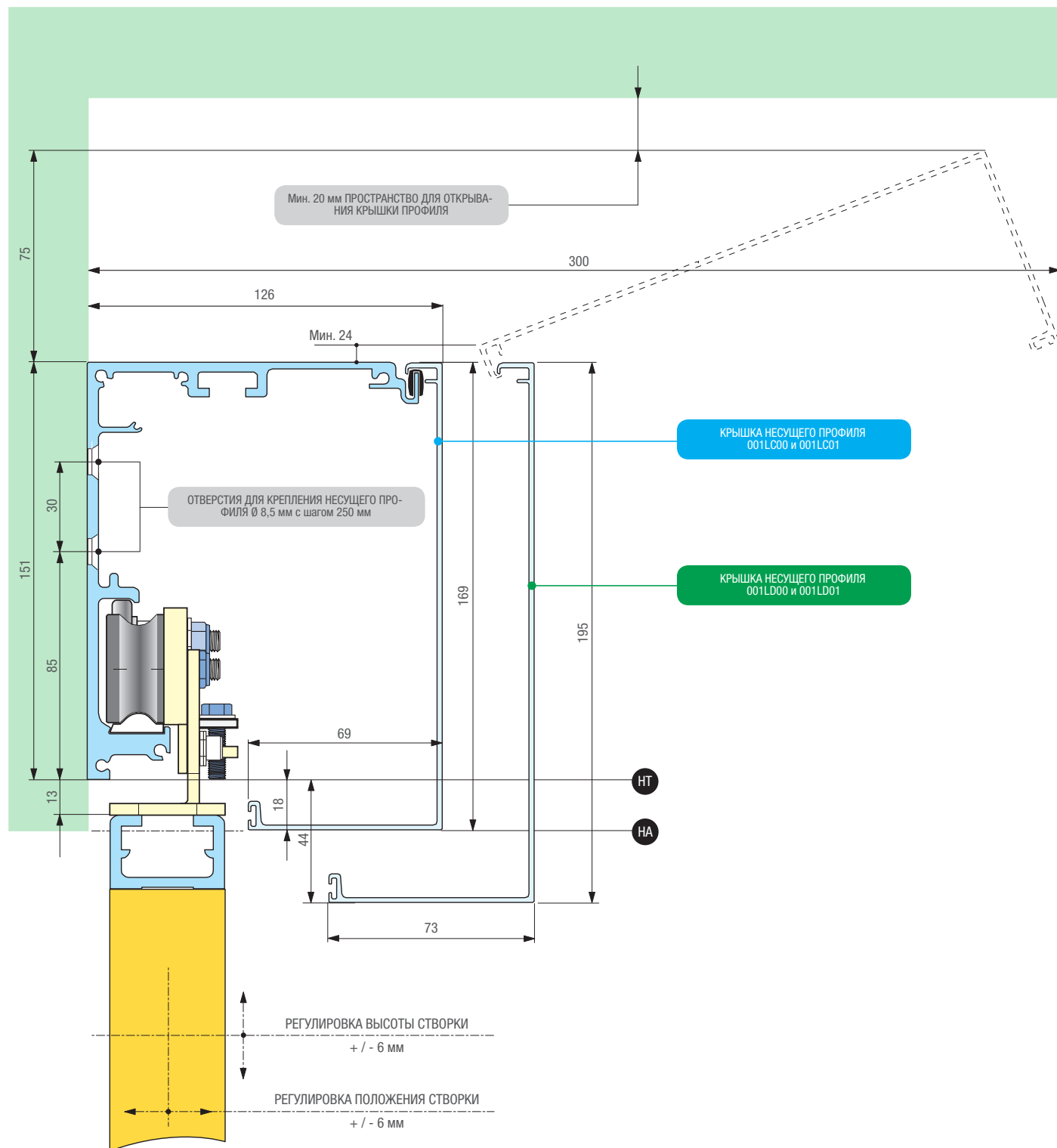

НЕСУЩИЙ ПРОФИЛЬ С ОТВЕРСТИЯМИ для КРЕПЛЕНИЯ

Автоматика поставляется по размерам клиента с перфорированным несущим профилем для крепления к притолоке или стене.

Подготовьте соответствующие крепежные элементы. Для крепления используйте не менее 2/3 имеющихся отверстий.

Использование крайних и центральных отверстий профиля является обязательным.

Окантованные створки с профилями серии S40 (мм)

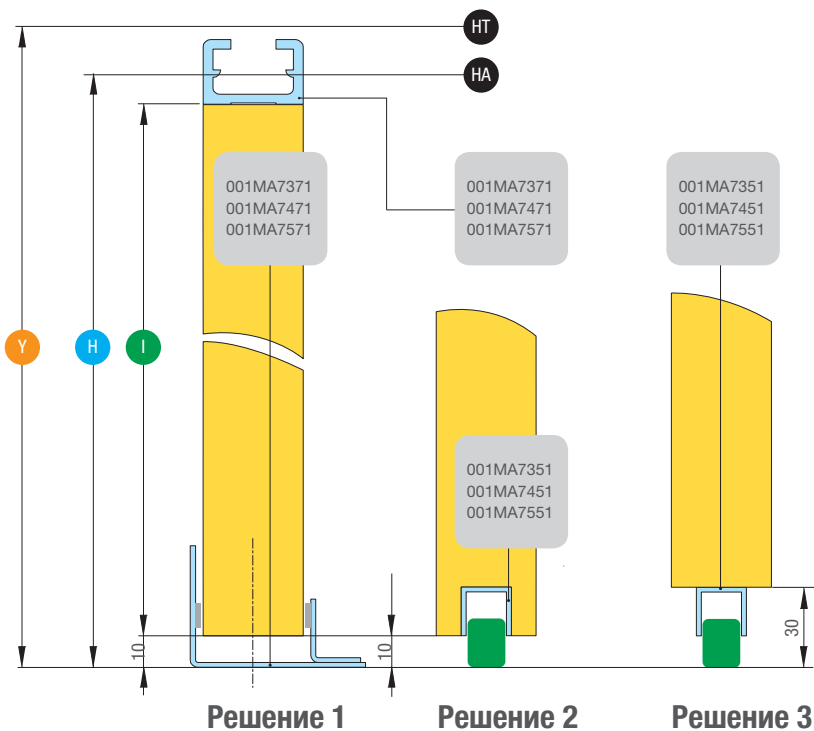

Решение 1

$$I = H - 28 \text{ мм}$$

$$I = Y - 46 \text{ мм}$$

Решение 2

$$I = H - 28 \text{ мм}$$

$$I = Y - 46 \text{ мм}$$

Решение 3

$$I = H - 48 \text{ мм}$$

$$I = Y - 66 \text{ мм}$$

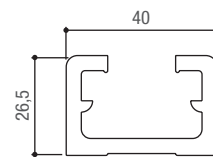

001MAM613

В комплектах:
001MA7371
001MA7471
001MA7571

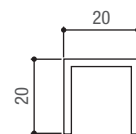

001MAM699

В комплектах:
001MA7351
001MA7451
001MA7551

Стеклянные створки с профилями серии S20 (мм)

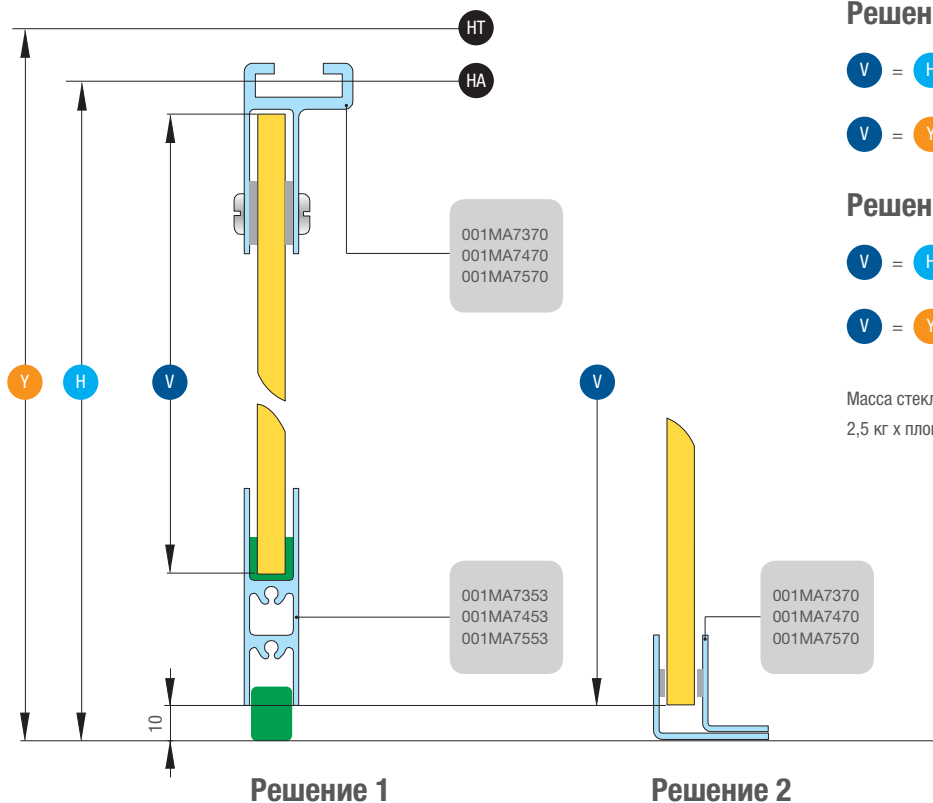

Решение 1

$$V = H - 70 \text{ мм}$$

$$V = Y - 88 \text{ мм}$$

Решение 2

$$V = H - 22 \text{ мм}$$

$$V = Y - 40 \text{ мм}$$

Масса стекла

2,5 кг х площадь (м²) х толщина (мм)

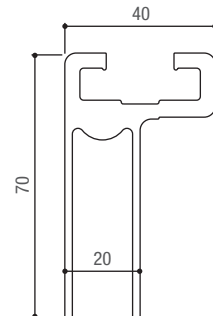

119PM611

В комплектах:
001MA7370
001MA7470
001MA7570

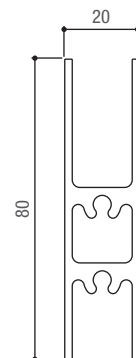

001MAM612

В комплектах:
001MA7353
001MA7453
001MA7553

Y = Высота крепления несущего профиля

V = Высота стекла с профилями серии S20

H = Высота притолоки

I = Высота окантованной створки с профилями S40

HT = Высота крепления НЕСУЩЕГО ПРОФИЛЯ

HA = Высота ПРИТОЛОКИ

Аксессуары

Для автоматических дверей



ИК-радары, бесконтактные выключатели, СВЧ-радары, в том числе с дистанционным управлением

- Изысканный и эксклюзивный дизайн.
- Широкий выбор устройств управления позволяет создать систему, удовлетворяющую любым потребностям клиента.
- Различные модели датчиков и радаров для максимальной функциональности дверей в любых условиях применения.
- Упрощенная система электрических подключений к блоку управления автоматикой.
- Гарантия максимальной безопасности, эффективности и надежности.
- Изделие тестировано на соответствие требованиям европейских норм безопасности.

Габаритные размеры (мм)



Таблица размеров (мм)

| МОДЕЛИ | (Ш x В x Г) (мм) |
|--------------------------|-------------------------------|
| MR8534 • MR8570 • MR8590 | 340 - 700 - 900 X 43,5 X 47,5 |
| MR8003 | 221 X 63 X 29,9 |
| MR8104 • MR8106 • MR8107 | 120 X 80 X 50 |
| MR8105 | 120 X 80 X 50 |
| MR8203 | 262 X 55 X 44 |
| MS9502 | 84 x 84 x 14 |
| MR8401 | 177 x 50 x 45 |

Ограничения в использовании

| МОДЕЛИ | ДАЛЬНОСТЬ ДЕЙСТВИЯ (м) | МАКС. ВЫСОТА МОНТАЖА (м) |
|--------------------------|------------------------|--------------------------|
| MF9011 • MF9111 | 7 | |
| SIPA08 • SIPA09 | 10 | |
| MR8534 • MR8570 • MR8590 | - | 3,5 |
| MR8003 | - | 3 |
| MR8104 • MR8106 • MR8107 | - | 4 |
| MR8105 | - | 5 |
| MR8203 | - | 4 |
| MS9502 | 0,5 | - |
| MR8401 | 0,6 - 2,4 | 2,3 - 4,6 |

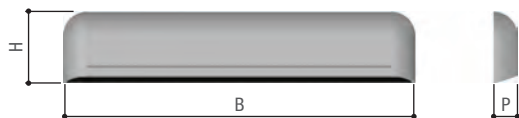
Технические характеристики

| МОДЕЛИ | MF9011 • MF9111 • SIPA08 • SIPA09 | MR8534 • MR8570 • MR8590 | MR8003 |
|----------------------------------|--|--|--|
| Класс защиты (IP) | - | 53 | 31 |
| Тип и нагрузка контакта | Н.З. - =50 В - 0,1 А (АКТИВНАЯ НАГРУЗКА) | Н.З. - ~/=42В - 1А (АКТИВНАЯ НАГРУЗКА) | Н.З. - =50 В - 0,3 А (АКТИВНАЯ НАГРУЗКА) |
| Напряжение электропитания (В) | ~/=24-24 | ~/=12-24 | ~/=12-30 |
| Потребляемый ток (мА) | ~125 =40 | 95 (24В) | 160 (12 В) |
| Время работы | 25 мс | < 64 мс | < 0,3 с |
| Время восстановления | 200 мс | - | 0,5 с |
| Диапазон рабочих температур (°C) | -20 ÷ +55 | -25 ÷ +55 | -20 ÷ +55 |



Технические характеристики

| МОДЕЛИ | MR8104 • MR8105 • MR8106 • MR8107 | MR8203 | MR8401 | MS9502 |
|----------------------------------|-----------------------------------|------------------------------------|-------------------|-------------------------|
| Класс защиты (IP) | 54 | 54 | 31 | - |
| Тип и нагрузка контакта | 1 А (АКТИВНАЯ НАГРУЗКА) | Н.З. - ~/=42 В (АКТИВНАЯ НАГРУЗКА) | 1 А (при ~/=30 В) | 1 А (АКТИВНАЯ НАГРУЗКА) |
| Напряжение электропитания (В) | ~/=12-24 | ~/=12-24 | ~/=12-30 | ~/=12-24 |
| Потребляемый ток (мА) | - | 1 000 | 8 | - |
| Время работы (с) | 0,5 ÷ 9 (РЕГУЛИРУЕМОЕ) | < 0,5 | - | 0,5 |
| Время восстановления | - | - | - | - |
| Диапазон рабочих температур (°C) | -20 ÷ +55 | -20 ÷ +55 | -20 ÷ +55 | -20 ÷ +55 |



● =12-24 В

Код **Описание**



Микрофотоэлементы для автоматических дверей серии SIPARIO

| | |
|--|---|
| 001 SIPA08  | Комплект встраиваемых ИК микрофотоэлементов ~/= 24 В, с экранированным кабелем длиной 6 м. Дальность действия: 10 м. |
| 001 SIPA09  | Два комплекта встраиваемых ИК микрофотоэлементов ~/= 24 В, с экранированным кабелем длиной 6 м. Дальность действия: 10 м. |

Микрофотоэлементы для автоматических дверей серии RODEO

| | |
|--|--|
| 001 MF9011  | Комплект встраиваемых ИК микрофотоэлементов ~/= 24 В, с экранированным кабелем длиной 6 м. Дальность действия: 7 м. |
| 001 MF9111  | Два комплекта встраиваемых ИК микрофотоэлементов ~/= 24 В, с экранированным кабелем длиной 6 м. Дальность действия: 7 м. |

Активные ИК радары безопасности с функцией "антимаскирование"

| | |
|--|--|
| 001 MR8534  | Радар безопасности для автоматических дверей ~/= 12-24 В. *L = 340 мм. - Макс. высота монтажа: 3,5 м - Зона обнаружения на расстоянии 2 м: 400 x 70 мм - Регулируемая дальность действия: 1,3 - 3,5 м |
| 001 MR8570  | Радар безопасности для автоматических дверей ~/= 12-24 В. *L = 700 мм. - Макс. высота монтажа: 3,5 м - Зона обнаружения на расстоянии 2 м: 400 x 70 мм - Регулируемая дальность действия: 1,3 - 3,5 м |
| 001 MR8590  | Радар безопасности для автоматических дверей ~/= 12-24 В. *L = 900 мм. - Макс. высота монтажа: 3,5 м - Зона обнаружения на расстоянии 2 м: 400 x 70 мм - Регулируемая дальность действия: 1,3 - 3,5 м |



ПРИМЕЧАНИЕ



001MR8534 - 001MR8570 - 001MR8590 - 001MR8003 - 001MR8401 НЕ ПОДХОДЯТ ДЛЯ ОБНАРУЖЕНИЯ МЕТАЛЛИЧЕСКИХ ПРЕДМЕТОВ (например, тележек).
001MR8401 НЕ ПОДХОДИТ ДЛЯ УСТАНОВКИ НА ПРОМЫШЛЕННЫХ ПРЕДПРИЯТИЯХ.

* Длина устройства

АССОРТИМЕНТ

Код **Описание**

СВЧ радары

| | |
|---|--|
| 001MR8104  | СВЧ-радар, двунаправленный, ~/=12-24 В. - Макс. высота монтажа: 4 м. - Зона обнаружения: - ШИРОКАЯ АНТЕННА (глубина зоны обнаружения – 2 м, ширина – 4 м). - УЗКАЯ АНТЕННА (глубина зоны обнаружения – 2,5 м, ширина – 2 м). - Регулировка с помощью пульта 001MRT001. |
| 001MR8106  | СВЧ-радар, однонаправленный, ~/=12-24 В. - Макс. высота монтажа: 4 м. - Зона обнаружения: - ШИРОКАЯ АНТЕННА (глубина зоны обнаружения – 2 м, ширина – 4 м). - УЗКАЯ АНТЕННА (глубина зоны обнаружения – 2,5 м, ширина – 2 м). - Регулировка с помощью пульта 001MRT001. |
| 001MR8107  | СВЧ-радар, двунаправленный, ~/=12-24 В. - Макс. высота монтажа: 3 м. - Размеры зоны обнаружения: глубина – 2 м, ширина – 4 м. |



Аксессуары для: 001MR8104, 001MR8105 и 001MR8106

| | |
|------------------|--|
| 001MRT001 | Пульт дистанционного управления для настройки СВЧ-радаров. |
|------------------|--|



Аксессуары для: 001MR8104, 001MR8105, 001MR8106 и 001MR8107

| | |
|-----------------|---------------------------------|
| 001MRWPC | Защитный корпус для СВЧ-радара. |
|-----------------|---------------------------------|



Датчик бесконтактного управления

| | |
|---|--|
| 001MS9502  | СВЧ-датчик для бесконтактного доступа ~/=12-24 В. Зона обнаружения: 0,1 - 0,5 м. |
|---|--|



Чувствительный коврик

| | |
|------------------|-------------------------------------|
| 001MP8030 | Чувствительный коврик 800 x 300 мм. |
| 001MP8060 | Чувствительный коврик 800 x 600 мм. |



| Код | Описание |
|---|--|
| Верхний профиль для крепления окантованных створок с кронштейнами для фиксации к тележкам и направляющие | |
| 001 MA7371 | Комплект для двух створок шириной до 500 мм или одной створки шириной до 1000 мм. |
| 001 MA7471 | Комплект для двух створок шириной до 750 мм или одной створки шириной до 1500 мм. |
| 001 MA7571 | Комплект для двух створок шириной до 1000 мм или одной створки шириной до 2000 мм. |
| Нижний направляющий профиль для окантованных створок с внутренними направляющими | |
| 001 MA7351 | Комплект для двух створок шириной до 500 мм или одной створки шириной до 1000 мм. |
| 001 MA7451 | Комплект для двух створок шириной до 750 мм или одной створки шириной до 1500 мм. |
| 001 MA7551 | Комплект для двух створок шириной до 1000 мм или одной створки шириной до 2000 мм. |
| Верхний профиль для крепления створок из закаленного стекла толщиной 10 мм, с кронштейнами для фиксации к тележкам и нижние направляющие | |
| 001 MA7370 | Комплект для двух створок шириной до 500 мм или одной створки шириной до 1000 мм. |
| 001 MA7470 | Комплект для двух створок шириной до 750 мм или одной створки шириной до 1500 мм. |
| 001 MA7570 | Комплект для двух створок шириной до 1000 мм или одной створки шириной до 2000 мм. |
| Нижний направляющий профиль для створок из закаленного стекла толщиной 10 мм, с внутренними направляющими | |
| 001 MA7353 | Комплект для двух створок шириной до 500 мм или одной створки шириной до 1000 мм. |
| 001 MA7453 | Комплект для двух створок шириной до 750 мм или одной створки шириной до 1500 мм. |
| 001 MA7553 | Комплект для двух створок шириной до 1000 мм или одной створки шириной до 2000 мм. |
| Уплотняющие прокладки для створок из закаленного стекла толщиной 10 мм (в упаковке 30 м) | |
| 001 MAM601 | Боковая черная накладка для фиксированных и подвижных створок. |
| 001 MAM601T | Боковая прозрачная накладка для фиксированных и подвижных створок. |
| 001 MAM600 | Центральная черная накладка для подвижных створок. |
| 001 MAM600T | Центральная прозрачная накладка для подвижных створок. |

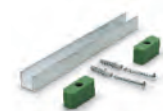

S20

Профили для стеклянных створок



Изысканность и элегантность

- Прочные, элегантные, простые в сборке и монтаже.
- Идеальное решение для створок из закаленного стекла толщиной от 4 до 15 мм.
- Широкий ассортимент аксессуаров для сборки и крепления профилей.

Габаритные размеры (мм)

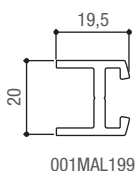

001MAL199

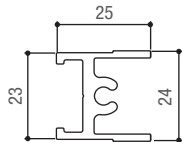

001MAL200

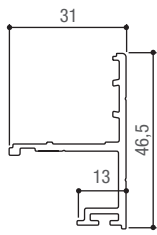

001MAL790

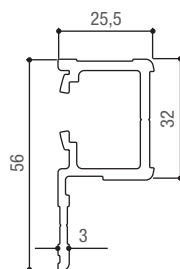

001MAL204

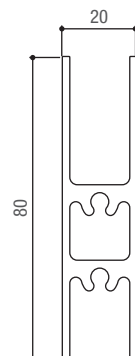

001MAM612

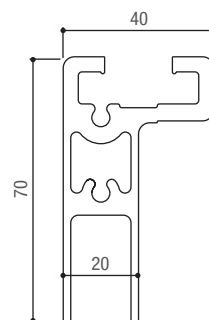

001MAL203

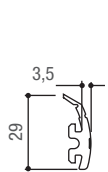

001MAL201

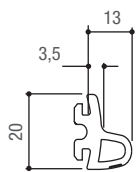

001MAL202

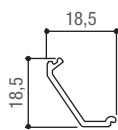

001MAL791

Материал изготовления и масса профилей

| МОДЕЛИ | МАССА (г/м) | МАТЕРИАЛ |
|------------------------|-------------|--|
| 001MAL199 - 001MAL199G | 0,366 | АЛЮМИНИЕВЫЙ СПЛАВ 6060 |
| 001MAL200 - 001MAL200G | 0,509 | АЛЮМИНИЕВЫЙ СПЛАВ 6060 |
| 001MAL203 - 001MAL203G | 1,802 | АЛЮМИНИЕВЫЙ СПЛАВ 6060 |
| 001MAL204 - 001MAL204G | 0,813 | АЛЮМИНИЕВЫЙ СПЛАВ 6060 |
| 001MAM612 - 001MAM612G | 1,325 | АЛЮМИНИЕВЫЙ СПЛАВ 6060 |
| 001MAL790 - 001MAL790G | 0,478 | АЛЮМИНИЕВЫЙ СПЛАВ 6060 |
| 009P3 | 0,028 | ПВХ SH 62 ЧЕРНЫЙ |
| 009P4 | 0,05 | ПВХ SH 62 ЧЕРНЫЙ |
| 009P5 | 0,068 | ПВХ SH 62 ЧЕРНЫЙ |
| 009P6 | 0,078 | ПВХ SH 62 ЧЕРНЫЙ |
| 009P7 | 0,128 | ПВХ SH 62 ЧЕРНЫЙ |
| 001MAL791 | - | ПВХ ЧЕРНЫЙ ТВЕРДЫЙ 99 SH |
| 001MAL201 | 0,186 | ПВХ SH 62 ЧЕРНЫЙ + КОЭКСТРУД, RAL 5015 |
| 001MAL202 | 0,2 | ПВХ SH 62 ЧЕРНЫЙ + КОЭКСТРУД, RAL 5015 |

| Код | Описание |
|-----|----------|
|-----|----------|

| Алюминиевые профили для створок из стекла толщиной от 4 до 15 мм (стандартная длина поставки L=5 м) | |
|---|--|
|---|--|

| | |
|-------------------|--|
| 001 MAL199 | Вертикальный окантовочный профиль для подвижных и фиксированных створок, выполненный из анодированного алюминия серебристого цвета. |
| 001 MAL200 | Окантовочный профиль для крепления фиксированных створок в проеме, выполненный из анодированного алюминия серебристого цвета. |
| 001 MAL203 | Верхний подвесной профиль подвижной створки из анодированного алюминия серебристого цвета. |
| 001 MAL204 | Вертикальный окантовочный профиль для одной створки, выполненный из анодированного алюминия серебристого цвета. Возможность крепления фотоэлементов. |
| 001 MAM612 | Нижний направляющий профиль из анодированного алюминия серебристого цвета. |

| Уплотнительные резиновые профили (в упаковке 30 м) | |
|--|--|
|--|--|

| | |
|-------------------|--|
| 001 MAL201 | Боковой резиновый уплотнитель на край подвижной и фиксированной створки. |
| 001 MAL202 | Центральный резиновый уплотнитель на край подвижной и фиксированной створки. |

| Аксессуары для монтажа | |
|------------------------|--|
|------------------------|--|

| | |
|-------------------|---|
| 001 MAF001 | Набор для сборки 1 фиксированной створки. |
| 001 MAM001 | Набор для сборки 1 подвижной створки. |

| Уплотнители (в упаковке 30 м) | |
|-------------------------------|--|
|-------------------------------|--|

| | |
|---------------|--|
| 009 P3 | Уплотнитель для стекла (толщина 3 мм). |
| 009 P4 | Уплотнитель для стекла (толщина 4 мм). |
| 009 P5 | Уплотнитель для стекла (толщина 5 мм). |
| 009 P6 | Уплотнитель для стекла (толщина 6 мм). |
| 009 P7 | Уплотнитель для стекла (толщина 7 мм). |



S40

Профили для окантованных створок



Алюминиевые профили для сборки створок автоматических дверей

- Профили предназначены для автоматических дверей интенсивного использования, например, дверей в торговых центрах, общественных учреждениях и больницах.
- Серия профилей для окантованных створок, требующих высокого уровня прочности.
- Поставляются в комплекте с широким ассортиментом специальных принадлежностей для монтажа.
- Они могут использоваться с системой "антипаника" серии Mi.

ГАБАРИТНЫЕ РАЗМЕРЫ (ММ)

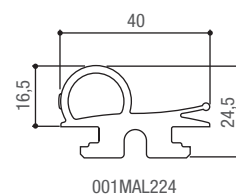
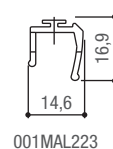
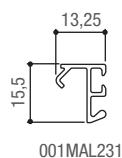
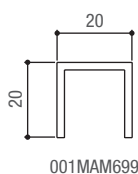
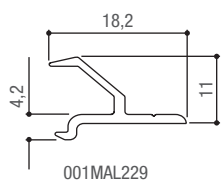
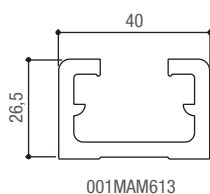
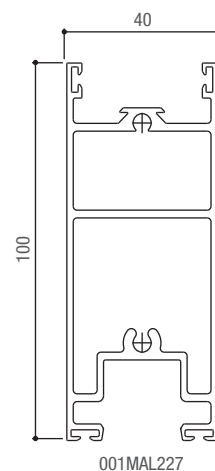
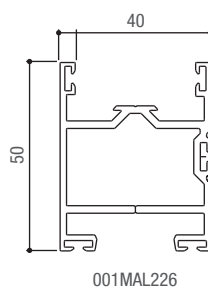
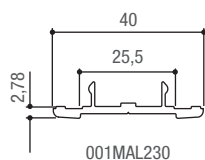
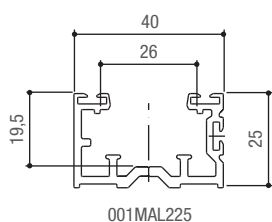
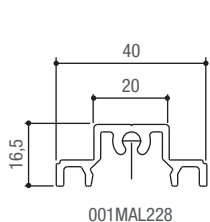

Материал изготовления и масса профилей

| МОДЕЛИ | МАССА (г/м) | МАТЕРИАЛ |
|------------------------|-------------|------------------------|
| 001MAL225 - 001MAL225G | 0,686 | АЛЮМИНИЕВЫЙ СПЛАВ 6060 |
| 001MAL226 - 001MAL226G | 1,030 | АЛЮМИНИЕВЫЙ СПЛАВ 6060 |
| 001MAL227 - 001MAL227G | 1,841 | АЛЮМИНИЕВЫЙ СПЛАВ 6060 |
| 001MAL228 - 001MAL228G | 0,472 | АЛЮМИНИЕВЫЙ СПЛАВ 6060 |
| 001MAL229 - 001MAL229G | 0,138 | АЛЮМИНИЕВЫЙ СПЛАВ 6060 |
| 001MAL230 - 001MAL230G | 0,242 | АЛЮМИНИЕВЫЙ СПЛАВ 6060 |
| 001MAL231 - 001MAL231G | 0,121 | АЛЮМИНИЕВЫЙ СПЛАВ 6060 |
| 001MAL223 | 0,104 | ПВХ SH 62 ЧЕРНЫЙ |
| 001MAL224 | 0,468 | ПВХ SH 62 ЧЕРНЫЙ |
| 009P3 | 0,028 | ПВХ SH 62 ЧЕРНЫЙ |
| 009P4 | 0,05 | ПВХ SH 62 ЧЕРНЫЙ |
| 009P5 | 0,068 | ПВХ SH 62 ЧЕРНЫЙ |
| 009P6 | 0,078 | ПВХ SH 62 ЧЕРНЫЙ |

| Код | Описание |
|--|---|
| Алюминиевые профили для окантованных стеклянных створок толщиной от 4 до 30 мм (стандартная длина поставки L=5 м) | |
| 001 MAM613 | Верхний подвесной профиль из анодированного алюминия. |
| 001 MAM699 | Нижний направляющий профиль из необработанного алюминия. |
| 001 MAL225 | Окантовочный профиль для крепления фиксированных створок в проеме, выполненный из анодированного алюминия серебристого цвета. |
| 001 MAL226 | Окантовочный профиль для крепления подвижных и фиксированных створок, анодированный алюминий. |
| 001 MAL227 | Нижний горизонтальный профиль для подвижной створки, анодированный алюминий. |
| 001 MAL228 | Нижний профиль для крепления и выравнивания фиксированной створки, анодированный алюминий. |
| 001 MAL229 | Замковый профиль из анодированного алюминия для системы "антипаника". |
| 001 MAL230 | Крышка вертикального профиля, анодированный алюминий. Возможность крепления фотоэлементов. |
| Аксессуары для: 001MAL226 и 001MAL227 | |
| 001 MAL231 | Штапик из анодированного алюминия. |
| Аксессуары для монтажа | |
| 001 MAF002 | Планка для сборки неподвижной створки. |
| 001 MAF003 | Верхние и нижние угловые кронштейны крепления неподвижной створки. |
| 001 MAM002 | Верхний профиль подвижной створки с системой "антипаника". |
| 001 MAM003 | Набор для крепления подвижной створки к тележке. |
| 001 MAMF01 | Набор саморезов для сборки 1 створки. |
| 001 MAMF02 | Угловой кронштейн для соединения профилей. |
| 001 MAMF03 | Набор для крепления подвижной створки к тележке. |
| Уплотнители (в упаковке 30 м) | |
| 009 P3 | Уплотнитель для стекла (толщина 3 мм). |
| 009 P4 | Уплотнитель для стекла (толщина 4 мм). |
| 009 P5 | Уплотнитель для стекла (толщина 5 мм). |
| 009 P6 | Уплотнитель для стекла (толщина 6 мм). |
| 009 P7 | Уплотнитель для стекла (толщина 7 мм). |
| Уплотнительные резиновые профили (в упаковке 30 м) | |
| 001 MAL223 | Уплотнитель на край стекла (в упаковке 10 шт. по 3 м). |
| 001 MAL224 | Центральный уплотнитель для подвижных створок (в наборе 10 шт. по 3 м). |

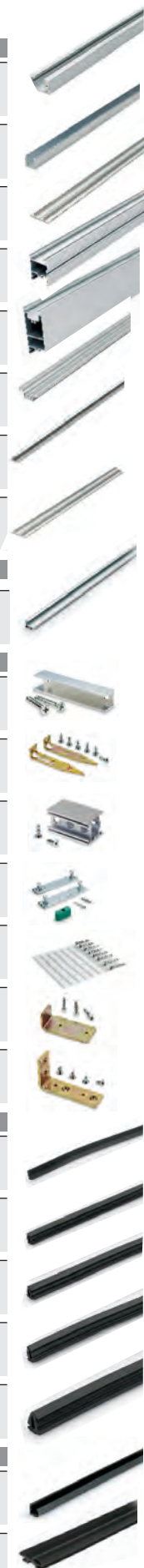



Система позволяет распахнуть створки раздвижных дверей вручную с помощью усилия около 5 кг

- Система предназначена для раздвижных дверей с функцией аварийного выхода.
- Она отлично сочетается с дверными профилями серии S40.
- Нижний направляющий профиль делает возможным вращение двери и её аварийное открывание.
- Безопасность гарантирована специальными профилями, препятствующими открыванию дверей снаружи.
- Система «антипаника» может быть установлена как на подвижных, так и на фиксированных створках.

ВНИМАНИЕ:

Для створок шириной от 1100 мм до 1500 мм необходимо **ОБЯЗАТЕЛЬНО** использовать дополнительный ролик, прилагаемый в комплекте. Максимальная масса подвижной створки в этом случае указана в таблице ОГРАНИЧЕНИЙ ПО ПРИМЕНЕНИЮ. Использование ролика со створками шириной менее 1100 мм позволяет добиться максимальных рабочих показателей автоматики. Исправная работа ролика возможна только на ровной поверхности.

Габаритные размеры (мм)

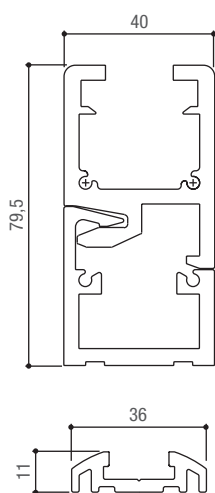

MI6010 • MI6110 • SIPA20 • SIPA21
1 ПОВДИЖНАЯ СТВОРКА



MI6020 • MI6120 • SIPA22 • SIPA23
2 ПОВДИЖНЫЕ СТВОРКИ



MI6040 • MI6140 • SIPA26 • SIPA27
2 ПОВДИЖНЫЕ СТВОРКИ + 2 ФИКСИРОВАННЫЕ СТВОРКИ



MI6040 • MI6140 • SIPA26 • SIPA27
1 ПОВДИЖНАЯ СТВОРКА + 1 ФИКСИРОВАННАЯ СТВОРКА

Ограничения в использовании

| RODEO | SIPARIO | МАКС. ШИРИНА СТВОРКИ/СТВОРОК (мм) | ПОДВИЖНЫЕ СТВОРКИ - ФИКСИРОВАННЫЕ СТВОРКИ |
|--------|---------|-----------------------------------|---|
| MI6010 | SIPA20 | 1 100 | ДА - НЕТ |
| MI6110 | SIPA21 | 1 500 | ДА - НЕТ |
| MI6020 | SIPA22 | 1 100 + 1 100 | ДА - НЕТ |
| MI6120 | SIPA23 | 1 500 + 1 500 | ДА - НЕТ |
| MI6030 | SIPA24 | 1 100 | ДА - ДА |
| MI6130 | SIPA25 | 1 500 | ДА - ДА |
| MI6040 | SIPA26 | 1 100 + 1 100 | ДА - ДА |
| MI6140 | SIPA27 | 1 500 + 1 500 | ДА - ДА |
| | | RODEO | SIPARIO |
| | | МАКС. ШИРИНА СТВОРКИ (мм) | МАКС. ШИРИНА СТВОРКИ (мм) |
| | | МАКС. МАССА СТВОРКИ (кг) | МАКС. МАССА СТВОРКИ (кг) |
| | | 500 / 120 | - |
| | | 600 / 90 | - |
| | | 700 / 80 | 700 / 80 |
| | | 800 / 70 | 800 / 70 |
| | | 900 / 60 | 900 / 60 |
| | | 1 000 - 1 500 / 40 | 1 000 - 1 500 / 40 |

Код **Описание**

| Комплекты системы «антипаника» для подвижных створок с профилями S40 - RODEO | |
|--|---|
| 001 MI6010 | Комплект системы для 1 подвижной створки шириной до 1100 мм. |
| 001 MI6110 | Комплект системы для 1 подвижной створки шириной до 1500 мм. |
| 001 MI6020 | Комплект системы для 2 подвижных створок шириной до 1100 + 1100 мм. |
| 001 MI6120 | Комплект системы для 2 подвижных створок шириной до 1500 + 1500 мм. |
| 001 MI6030 | Комплект системы для 1 подвижной и 1 фиксированной створки шириной до 1100 мм. |
| 001 MI6130 | Комплект системы для 1 подвижной и 1 фиксированной створки шириной до 1500 мм. |
| 001 MI6040 | Комплект системы для 2 подвижных и 2 фиксированных створок шириной до 1100 + 1100 мм. |
| 001 MI6140 | Комплект системы для 2 подвижных и 2 фиксированных створок шириной до 1500 + 1500 мм. |



| Комплекты системы «антипаника» для подвижных створок с профилями S40 - SIPARIO | |
|--|---|
| 001 SIPA20 | Комплект системы для 1 подвижной створки шириной до 1100 мм. |
| 001 SIPA21 | Комплект системы для 1 подвижной створки шириной до 1500 мм. |
| 001 SIPA22 | Комплект системы для 2 подвижных створок шириной до 1100 + 1100 мм. |
| 001 SIPA23 | Комплект системы для 2 подвижных створок шириной до 1500 + 1500 мм. |
| 001 SIPA24 | Комплект системы для 1 подвижной и 1 фиксированной створки шириной до 1100 мм. |
| 001 SIPA25 | Комплект системы для 1 подвижной и 1 фиксированной створки шириной до 1500 мм. |
| 001 SIPA26 | Комплект системы для 2 подвижных и 2 фиксированных створок шириной до 1100 + 1100 мм. |
| 001 SIPA27 | Комплект системы для 2 подвижных и 2 фиксированных створок шириной до 1500 + 1500 мм. |



ПРИМЕЧАНИЯ





CAME в России

Центральный офис

115088, Москва, Южнопортовый 2-й проезд, д.20А, строение 2
тел.: +7 (495) 739-00-69
www.camerussia.com
www.came.com

Балашиха

143912, г. Балашиха,
Западная коммунальная зона,
ш. Энтузиастов, владение 2А.
тел.: +7 (495) 739-00-69

Санкт-Петербург

198099, г. Санкт-Петербург,
ул. Калинина, д.57
тел.: +7 (812) 607-40-01

Казань

420021, г. Казань,
ул. Ватутина, д. 29
тел.: +7 (843) 204-61-64

Новосибирск

630029, г. Новосибирск,
ул. Моторная, д.18
тел.: +7 (383) 335-07-70

Краснодар

350059, г. Краснодар,
ул. Новороссийская, д. 240/1
тел.: +7 (861) 279-01-44



© КАСПАУ017 - 2017 - RU
ПОЛНОЕ ИЛИ ЧАСТИЧНОЕ ВОСПРОИЗВЕДЕНИЕ
НАСТОЯЩЕГО ДОКУМЕНТА ЗАПРЕЩЕНО. CAME
ОСТАВЛЯЕТ ЗА СОБОЙ ПРАВО НА ВНЕСЕНИЕ ИЗМЕНЕНИЙ
В НАСТОЯЩИЙ ДОКУМЕНТ В ЛЮБОЕ ВРЕМЯ.

