

Быстродействующий  
дорожный шлагбаум

# G 2500

## СТАНДАРТНАЯ УСТАНОВКА

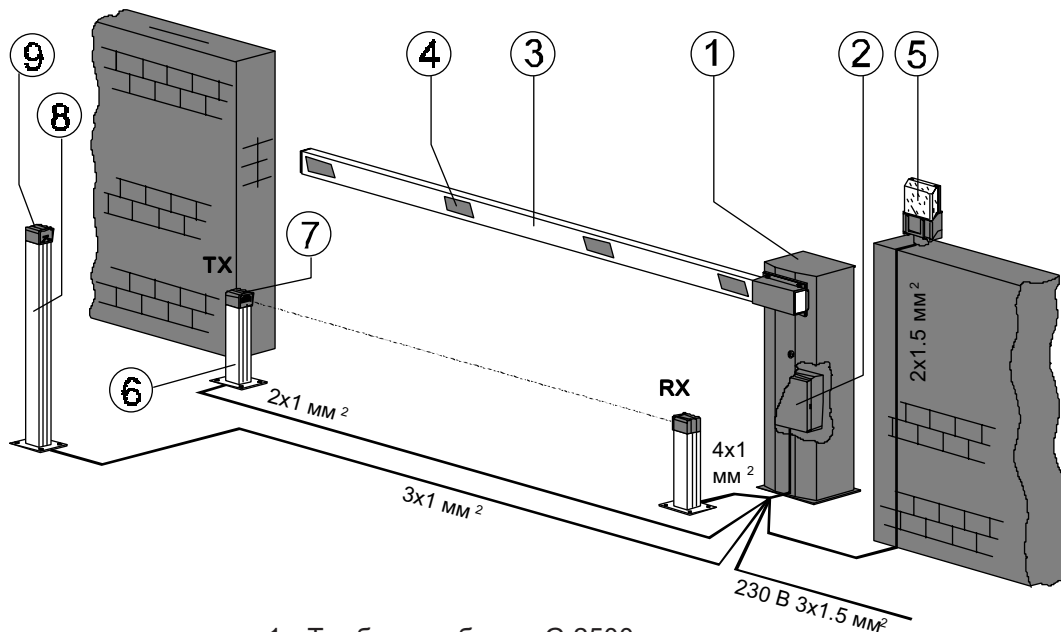

- 1 - Тумба шлагбаума G 2500
- 2 - Блок управления

Принадлежности

- 3 - Белая алюминиевая стрела
- 4 - Красные светоотражающие наклейки
- 5 - Сигнальная лампа
- 6 - Стойка для фотоэлементов
- 7 - Фотоэлементы безопасности
- 8 - Стойка для ключа-выключателя
- 9 - Ключ-выключатель

## ГАБАРИТНЫЕ РАЗМЕРЫ

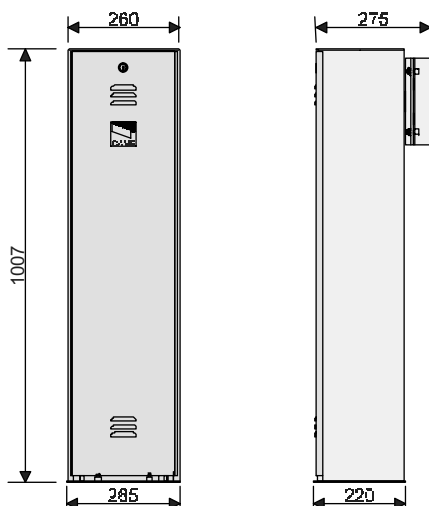

## ТЕХНИЧЕСКИЕ ХАРАКТЕРИСТИКИ

| МОДЕЛЬ    | ВЕРСИЯ | МАССА<br>КГ | НАПРЯЖЕНИЕ<br>ПИТАНИЯ, В | ПОТРЕБЛЯЕМЫЙ<br>ТОК, А | МОЩНОСТЬ,<br>Вт | ИНТЕНСИВНОСТЬ<br>ИСПОЛЬЗОВАНИЯ, % | ПЕРЕДАЧА | ВРАЩАЮЩИЙ<br>МОМЕНТ, НМ | ВРЕМЯ<br>ОТКРЫВАНИЯ, С |
|-----------|--------|-------------|--------------------------|------------------------|-----------------|-----------------------------------|----------|-------------------------|------------------------|
| 101GARD25 | 1.4    | 39.5        | ~ 220                    | 1                      | 120             | 30                                | 1/202    | 70                      | 2                      |

Все характеристики приведены для номинального напряжения электропитания и нормальных условий эксплуатации

### Описание:

- Автоматический шлагбаум для контроля проезда шириной до 2.5 м.
- Разработан и произведен CAME S.p.A в соответствии со стандартом безопасности UNI 8612. Класс защиты IP54.
- Гарантия 12 месяцев при соблюдении настоящей инструкции и отсутствии следов самостоятельного ремонта.

### Принадлежности:

**G 0251** - Белая алюминиевая стрела размером 60x40x2700 мм.

**ПРИМЕЧАНИЕ!** Используйте только оригинальные принадлежности CAME для управления и безопасности. Это обеспечит легкость установки, монтажа и эксплуатации системы.

## УСТАНОВКА

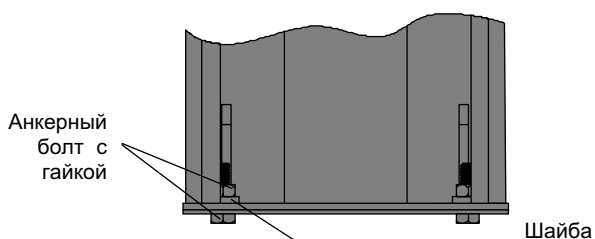

Вставьте ключ в замок, находящийся на дверце тумбы, поверните его и снимите дверцу. Отверните четыре анкерных болта и снимите монтажное основание.

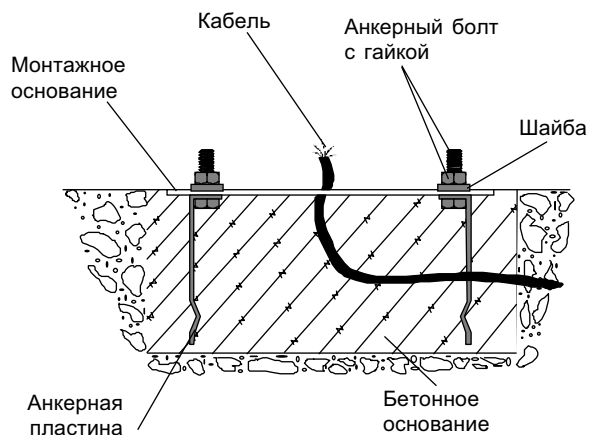

Присоедините (с помощью прилагаемых анкерных болтов с гайкой и шайбой) к монтажному основанию четыре анкерных пластины и погрузите сборку в бетонное основание.

**Примечание** - убедитесь в том, что монтажная пластина совершенно ровная и электрический кабель выходит в указанном месте.

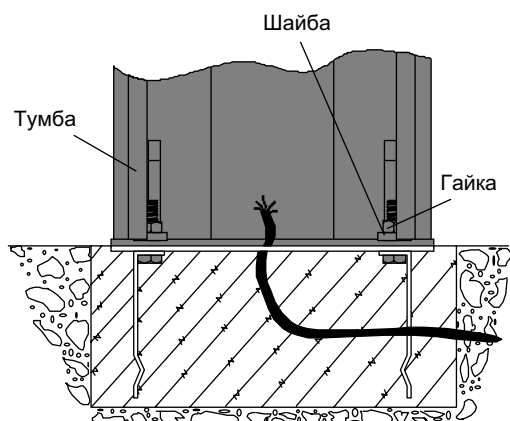

Открутите гайки и шайбы. Установите тумбу шлагбаума на монтажное основание и закрепите ее, используя шайбы и гайки.

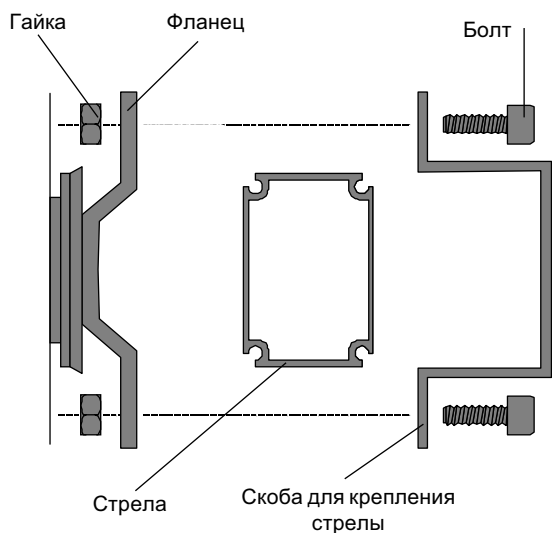

Определите необходимую длину стрелы шлагбаума (если необходимо, укоротите ее). Установите стрелу на фланец и укрепите ее с помощью скобы для крепления стрелы, используя четыре винта и гайки, поставляемые в комплекте.

### ПРАВЫЙ И ЛЕВЫЙ ШЛАГБАУМЫ. ПЕРЕДЕЛКА

Перед заказом шлагбаума, определите нужный тип ("Правый" или "Левый"). Для этого: установите корпус так, чтобы дверца шлагбаума находилась внутри объекта (охраняемого участка).

- "Левый" шлагбаум - это значит, что тумба установлена слева (если смотреть с внутренней стороны охраняемого участка).

- "Правый" шлагбаум - это значит, что корпус установлен справа (если смотреть со стороны охраняемого участка)

Если обстоятельства требуют переделки шлагбаума с правостороннего на левосторонний, действуйте следующим образом:

- Поверните ключ и снимите дверцу;
- Отцепите нижний конец пружины и снимите ее;
- Отверните держатель концевых микровыключателей и разблокируйте редуктор;
- Удалите нижний контящий болт и амортизатор, установите фланец стрелы в вертикальное положение, поверните рычаг редуктора на 90° в направлении по часовой стрелке и поменяйте место верхнего амортизатора и его контящего болта;
- Заверните нижний амортизатор и его контящий болт;
- Отверните два винта на фланце и поверните его в открытую позицию (фланец в вертикальном положении);
- Переставьте кронштейн с концевыми микровыключателями на противоположную сторону и поменяйте подключение концевых микровыключателей (белый - открыто, красный - закрыто), измените полярность двигателя (контакты U - V) и FA с FC (подключение концевых микровыключателей).

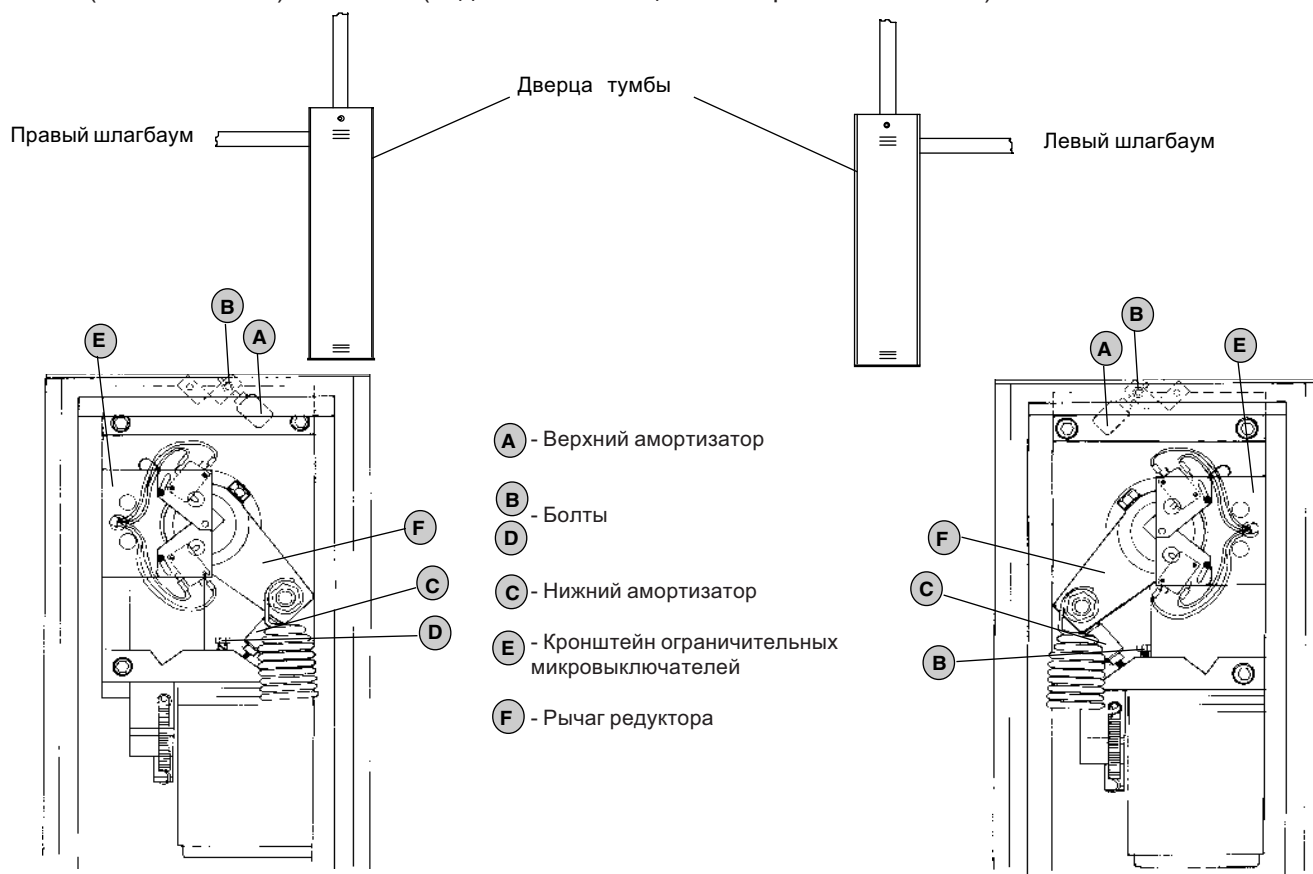

## ПРОВЕРКА

ОТКРЫТО



ЗАКРЫТО

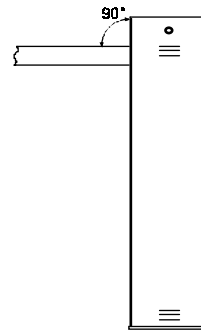

Убедитесь, что стрела шлагбаума находится в вертикальном положении в позиции "открыто" (если необходимо, отрегулируйте нижний амортизатор и законтрите соответствующий болт).

Убедитесь, что стрела шлагбаума находится в горизонтальном положении в позиции "закрыто" (если необходимо, отрегулируйте верхний амортизатор и законтрите соответствующий болт).

## БАЛАНСИРОВКА

Для правильной работы автоматического шлагбаума, положение пружины должно соответствовать длине установленной стрелы.

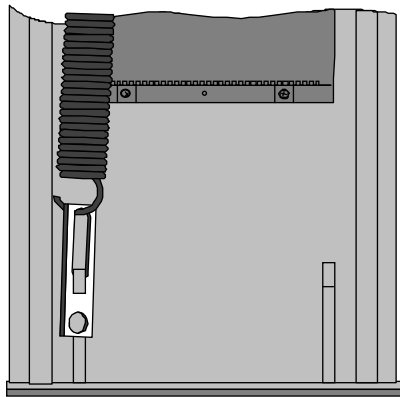

Установка пружины для стрелы длиной более 1,8м

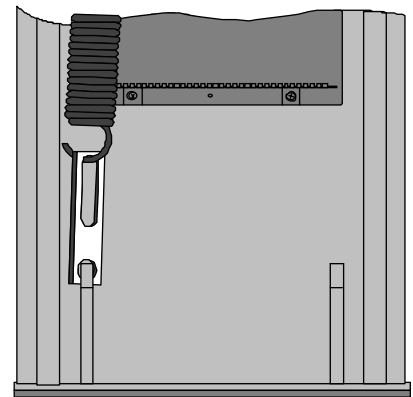

Установка пружины для стрелы длиной менее 1,8м

## ИЗМЕНЕНИЕ УСИЛИЯ ПРИВОДА

Для изменения усилия привода переключить клемму, обозначенную на рисунке, в одну из четырех позиций (1 - мин., 4 - макс.).

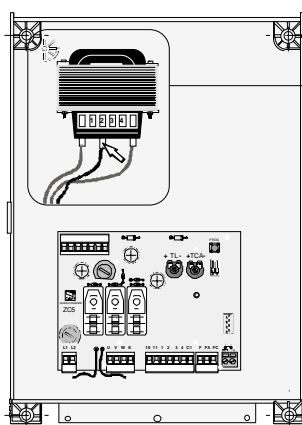

S4339

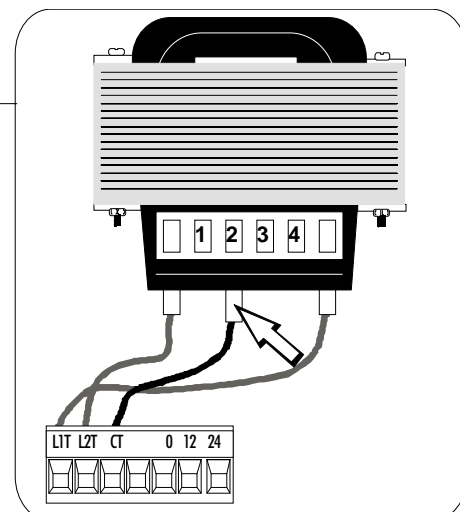

## ТЕХНИЧЕСКОЕ ОПИСАНИЕ БЛОКА УПРАВЛЕНИЯ ZC5

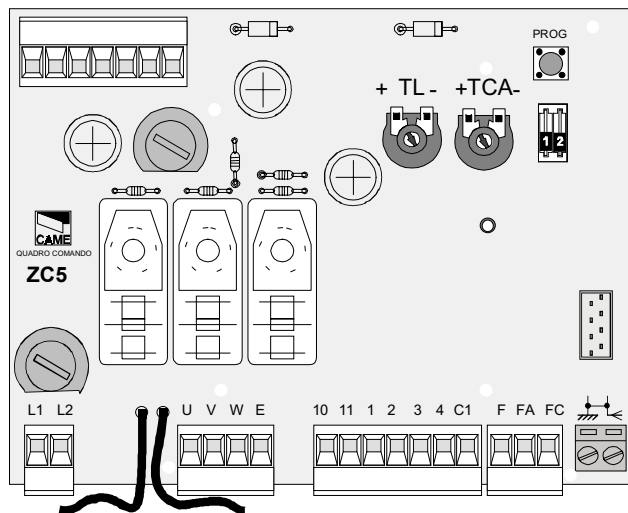

Блок управления предназначен для управления приводами переменным напряжением 220В мощностью до 500 Вт.

Блок управления разработан и произведен CAME CANCELLI AUTOMATICI S.p.A в соответствии с нормами безопасности UNI8612.

Блок управления может быть установлен в корпус S4339 или S4340.

Гарантийный срок эксплуатации 12 месяцев при соблюдении настоящей инструкции и отсутствии физических повреждений и следов самостоятельного ремонта.

Блок управления питается напряжением ~220В, которое подается на контакты L1-L2, и защищен по входу предохранителем 5А.

Токопотребляющие принадлежности, подключаемые к 24В выходу блока управления, защищены предохранителем 1А. Общая потребляемая мощность принадлежностей не должна превышать 20 Вт.

### Безопасность

Фотоэлементы безопасности могут быть подключены для выполнения следующих функций:

- **Открывание в режиме закрывания (2-C1).** Если фотоэлементами обнаружено препятствие при закрывании, блок управления автоматически изменяет направление движения.

- **Стоп (1-2).** Остановка движения. Для открывания/закрывания после команды "Стоп" необходимо подать команду кнопкой управления или с помощью брелка-передатчика.

### Встроенные функции

- **Автоматическое закрывание.** Таймер автоматического закрывания автоматически включается в конце цикла открывания. Время работы таймера регулируется на блоке управления. Таймер сбрасывается при срабатывании какой-либо системы безопасности. Таймер выключается при поступлении команды "Стоп" или выключении питания.

- **Присутствие оператора.** Ворота двигаются только при нажатой и удерживаемой кнопке управления (радиоуправление не работает).

### Регулировки

Время автоматического закрывания.

Время работы.

**⚠ Внимание!** Отключить питание блока управления перед проведением каких-либо настроек, регулировок или подключений в блоке управления.

## ОСНОВНЫЕ КОМПОНЕНТЫ БЛОКА УПРАВЛЕНИЯ

- 1) Колодки для внешних подключений
- 2) Предохранители сети питания 5А
- 3) Предохранитель системы управления 1А
- 4) Кнопка запоминания радиокода
- 5) Регулировка времени работы
- 6) Регулировка времени автоматического закрывания
- 7) Микропереключатель выбора функций
- 8) Разъем для подключения приемника
- 9) Индикатор запоминания радиокода

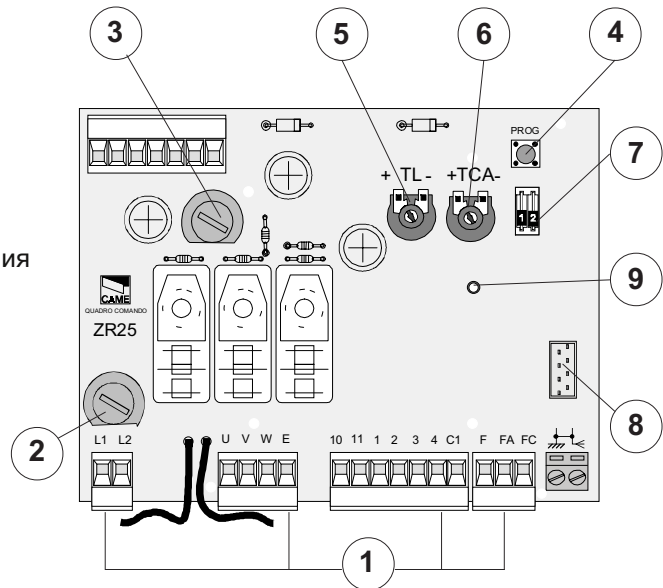

## ЭЛЕКТРИЧЕСКИЕ ПОДКЛЮЧЕНИЯ

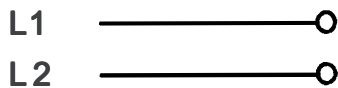
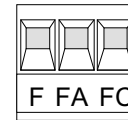
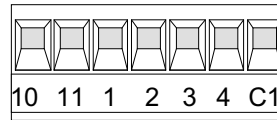
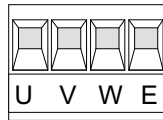
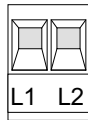

Электропитание блока управления 220В, 50Гц

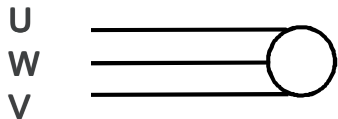

Выход для подключения двигателя (220 В, 50 Гц)

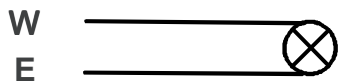

Выход для подключения сигнальной лампы 220 В, 25Вт  
(активен при движении ворот)

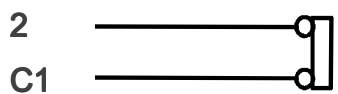

Вход для подключения устройств безопасности (например, фото-элементов). Выполняемая функция "Открытие в режиме закрывания".  
Контакты нормально-замкнутые

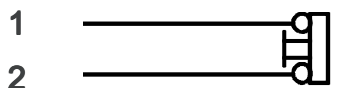

Вход для подключения кнопки "Стоп".  
Контакты нормально-замкнутые

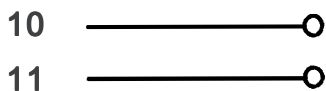

Выход для подключения принадлежностей (макс. 20Вт)

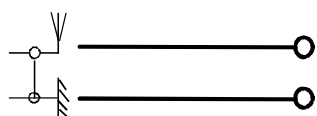

Вход для подключения антенны

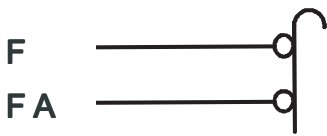
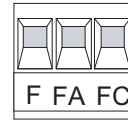
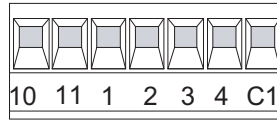
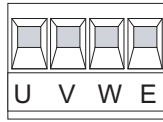
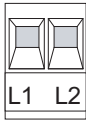

Вход для подключения концевого выключателя открывания.  
Контакты нормально-замкнутые.

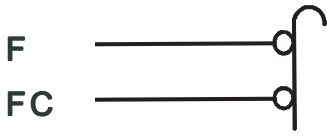

Вход для подключения концевого выключателя закрывания.  
Контакты нормально-замкнутые.



Вход для подключения кнопки "Открыть".  
Контакты нормально-открытые.



Вход для подключения кнопки "Закреть".  
Контакты нормально-открытые.

### МИКРОПЕРЕКЛЮЧАТЕЛЬ ВЫБОРА РЕЖИМОВ РАБОТЫ

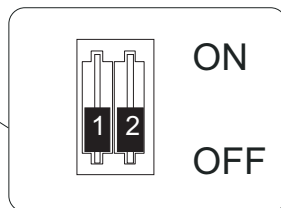
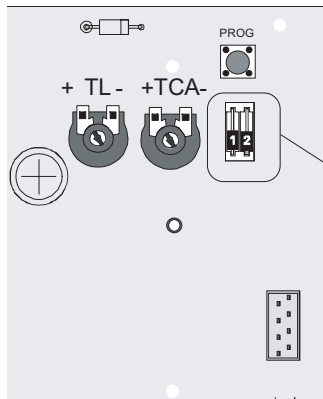

- 1 ON    Функция "Автоматическое закрывание" включена
- 2       Не используется

### РЕГУЛИРОВКИ В БЛОКЕ УПРАВЛЕНИЯ

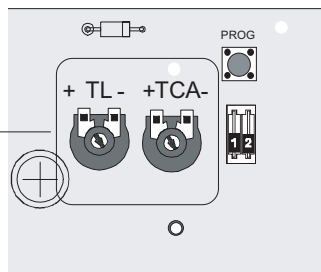
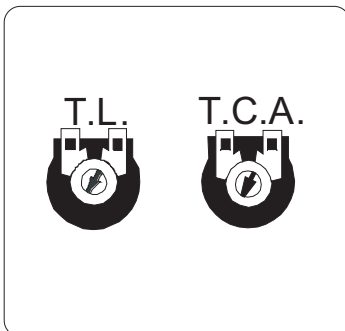

**TL** - Регулировка времени работы блока управления (15 - 120 с).  
Для активации функции "Присутствие оператора" установить TL в минимальное положение.

**TCA** - Регулировка времени автоматического закрывания (1-120 с)



## УСТАНОВКА И ПРОГРАММИРОВАНИЕ РАДИОКАНАЛЬНОГО ОБОРУДОВАНИЯ

### 1 УСТАНОВКА ПЛАТЫ РАДИОПРИЕМНИКА КОМАНД УПРАВЛЕНИЯ

| Вид модуляции<br>Частота передачи | Применяемая плата радиоприемника | Тип брелка передатчика |
|-----------------------------------|----------------------------------|------------------------|
| FM 26.995                         | AF130                            | TFM                    |
| FM 30.9                           | AF150                            | TFM                    |
| AM 26.995                         | AF26                             | TOP                    |
| AM 30.9                           | AF30                             | TOP                    |
| AM 433.92                         | AF43S / AF43SM                   | TAM / TOP              |
| AM 433.92                         | AF43SR                           | АТОМО                  |

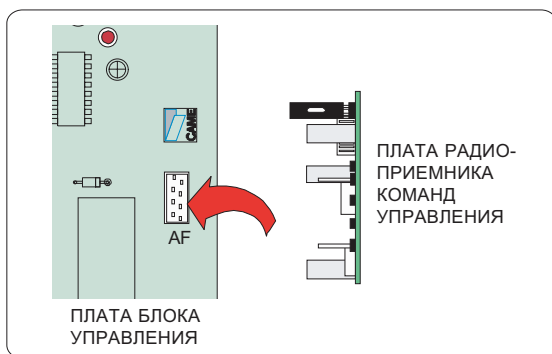
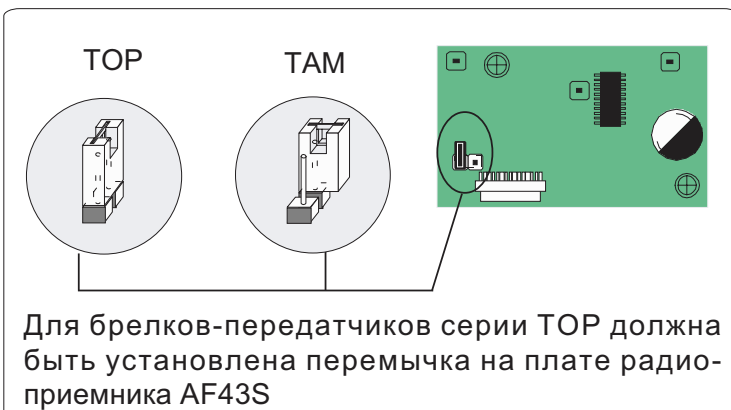

**ВНИМАНИЕ!** Плата радиоприемника команд управления должна устанавливаться только при отключенном электропитании!

### 2 ПРОГРАММИРОВАНИЕ БРЕЛКА-ПЕРЕДАТЧИКА

TOP 432 M

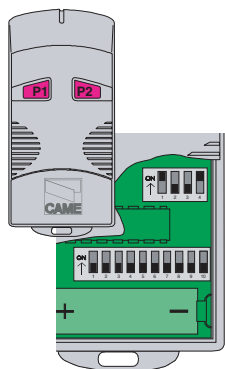

TOP 434 M

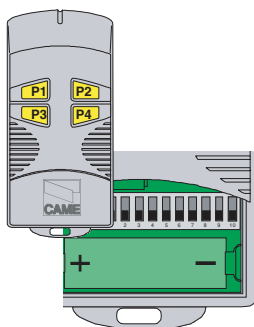

TOP 432 S



TOP 432 SA

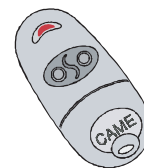

АТОМО



Установить код брелка-передатчика в соответствии с технической документацией, поставляемой с брелком.  
В брелках-передатчиках (TOP432M, TOP434M, TOP432S и т.п.) установить канал передачи кодового сигнала.



**3****ПРОГРАММИРОВАНИЕ БЛОКА УПРАВЛЕНИЯ**

Нажать и удерживать кнопку PROG на блоке управления (светодиодный индикатор начинает мигать). Нажать необходимую кнопку на брелке-передатчике (светодиодный индикатор загорается ровным светом, что свидетельствует об успешном программировании блока управления).

**ПРИМЕЧАНИЕ** - При необходимости изменить код брелка-передатчика, просто необходимо повторить процедуру программирования, описанную выше.



Management quality certificate  
DIN EN ISO 9001



Registration №  
12 100 8953



ООО «УМС Рус» - официальное представительство  
компании "CAME Cancelli Automatici S.p.a." в России

Тел: (495) 739-00-69,

Web: [www.umcrus.ru](http://www.umcrus.ru), E-mail: [info@umcrus.ru](mailto:info@umcrus.ru)

Техническая поддержка: 8-800-200-15-50